

# Ideal Standard Badwelten



BODY & MIND

*Ideal  
Standard*



# B O D Y & M I N D

**Kreativität** ist das oberste Prinzip, mit dem Ideal Standard neue Badwelten entstehen lässt. Die perfekte Kombination von Design und Technologie lässt Ihre Träume wahr werden. Sie bringt Ihren **Stil** und Ihre **Persönlichkeit** voll zur Geltung. So entfaltet sich ein lebendiger Raum, der für die Erholung von Körper und Seele unersetzlich ist.

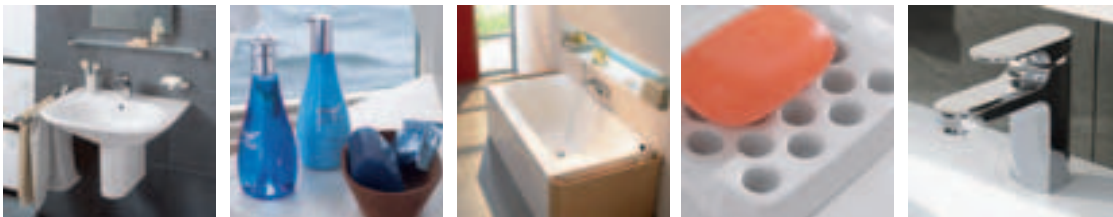

Die außergewöhnliche Erfahrung von Ideal Standard ermöglicht kühne Materialkombinationen. So entstehen **einzigartige Stücke**, die gleichermaßen schön wie funktional sind. Von den edlen Oberflächen bis zur Innovation der integrierten Badwelten, in denen alles zusammenpasst. Alles folgt einem Ziel: Ihrem größtmöglichen Vergnügen.

*Ideal  
Standard*

\_6 Feng Shui



\_18 Natural



\_34 Loft



\_50 Pop



\_62 Vintage



\_76 Classic



## Inspirationen von Ideal Standard

Begleiten Sie uns auf einer Tour durch verschiedene Lifestyles – und entdecken Sie sich selbst wieder. Wählen Sie zum Beispiel den Weg der Klarheit (Feng Shui), die anregende Atmosphäre der großen Städte (Loft), die Kraft des Ursprünglichen (Natural), zeitlose Schönheit und Eleganz (Classic), die eigenwillige Coolness der Sixties (Pop) – oder brechen Sie alle Regeln und finden Sie zu einer ganz neuen Harmonie (Vintage). Ein ganzheitlicher Ansatz kennzeichnet jede unserer Produktlinien. Wir haben stilgebende Komplettlösungen entwickelt, die außergewöhnlich sind bis ins Detail. Mit unserem umfangreichen Sortiment bieten wir Ihnen vielfältige Möglichkeiten, diese Inspirationen ganz nach Ihren eigenen Vorstellungen umzusetzen. Sie können jedoch nur Anregungen sein – denn letztlich sind Ihre Kreativität und Ihr individueller Lebensstil entscheidend, wenn es darum geht, Ihr ganz persönliches Traumbad zu finden.



# Produkte und Lösungen

Oft sind es die ganz einfachen Dinge, die am meisten Freude machen. Farben und Formen, die Sie begeistern, Licht, eine erfrischende Dusche am Morgen. Mit Ihrem Bad erschaffen Sie sich Ihre persönliche Oase der Erholung. Wir möchten Sie dabei unterstützen: mit unseren Produkten, die hervorragendes Design mit höchster Qualität verbinden, mit unserer langjährigen Erfahrung in der Entwicklung von Badlösungen und mit neuen und ungewöhnlichen Ideen.

## Keramik

|                                       |      |
|---------------------------------------|------|
| Marc Newson                           | 96_  |
| Sadler                                | 98_  |
| Calla                                 | 100_ |
| Tizio                                 | 102_ |
| Venice                                | 104_ |
| Moments                               | 107_ |
| Celia                                 | 110_ |
| Kimera                                | 113_ |
| Tonic                                 | 116_ |
| Tonic Guest                           | 120_ |
| Washpoint                             | 122_ |
| Esprit                                | 127_ |
| Escape                                | 129_ |
| San ReMo                              | 130_ |
| Laguna                                | 134_ |
| Isabella                              | 135_ |
| IQ                                    | 137_ |
| 40 West 40th                          | 139_ |
| Integra                               | 140_ |
| Einsatz- und Unter-<br>bauwaschtische | 143_ |

## Armaturen & Accessoires

|                   |      |
|-------------------|------|
| Marc Newson       | 146_ |
| Sadler            | 150_ |
| Azimuth           | 152_ |
| Venice            | 153_ |
| Moments           | 156_ |
| Celia             | 160_ |
| Tonic             | 162_ |
| Tendence          | 165_ |
| Alfiere           | 166_ |
| Idyll             | 167_ |
| CeraMix Classic   | 168_ |
| CeraMix Life      | 170_ |
| CeraMix Style     | 174_ |
| CeraMix 60'S      | 178_ |
| CeraFit           | 182_ |
| CeraSprint        | 183_ |
| CeraPlan Neu      | 184_ |
| CeraPlan Slimline | 185_ |
| Alpha             | 186_ |
| EBC               | 188_ |
| Academy           | 189_ |
| CeraTherm         | 189_ |
| CeraWell          | 191_ |

## Wellness

|              |      |
|--------------|------|
| Marc Newson  | 196_ |
| Sadler       | 197_ |
| Calla        | 198_ |
| Tizio        | 198_ |
| Venice       | 199_ |
| Moments      | 200_ |
| Celia        | 202_ |
| Kimera       | 202_ |
| Serenis      | 203_ |
| Tonic        | 204_ |
| Washpoint    | 206_ |
| Isabella     | 207_ |
| Esprit       | 208_ |
| Duplo        | 208_ |
| Dynamic      | 209_ |
| Aqua         | 210_ |
| Surf         | 212_ |
| Hotline Plus | 212_ |
| Farben       | 217_ |

# Feng Shui

Entspannung, Harmonie, Freude an den einfachen Dingen ...  
Feng Shui steht für asiatisch inspirierte Klarheit und  
Konzentration. Für Räume von stiller Schönheit, die einen  
idealen Ausgleich zur Hektik des modernen Lebens bieten.









reddot design award  
winner 2005



#### Waschtisch Moments

Bei dem Waschtisch mit verdecktem Überlauf erkennt man die angenehme Wirkung der weich fließenden Innenformen. Und weil es

sowohl außen als auch innen kein Zuviel gibt, vermittelt er ein Gefühl von purem Luxus. Weitere Produktinfos auf Seite 107.





## Ihr Tempel der Entspannung.

Hochwertige Materialien sorgen in Kombination mit dem puristischen Design für Wärme und Ästhetik. Das Ergebnis ist ein Ort der Ruhe und Entspannung, dessen Klarheit Körper und Geist beruhigt – und so neue Energie spendet.



### **ASA-Produkte**

Keramik mit einem ganz besonderen Flair: Die weiche Formsprache der Dekorationsartikel von ASA unterstreicht Harmonie und Wärme. Weitere Produktinfos auf Seite 159.



**Badewanne Moments**

Die Badewanne von Moments bietet viel Platz für Entspannung und ist vielfältig kombinierbar: mit Möbelpaneel für Stauraum, als Einbauwanne, frei stehend oder mit Wandanbindung. Weitere Produktinfos auf Seite 200.



**Armatur Moments**

Außergewöhnlich modern: Die praktische Einhebelarmatur vereint Funktionalität und Schönheit. Weitere Produktinfos auf Seite 156.



Die spannendste Einheit ist die,  
die aus vielem entsteht.



#### WC Moments

Die WC-Modelle der Linie Moments mit verdeckter Befestigung sind nicht nur ein schöner Anblick, sondern auch reinigungsfreundlich. Weitere Produktinfos auf Seite 109.



#### Spiegel mit Ablage Moments

Das Konzept der gerundeten Ecken prägt auch das Design des Spiegels. So ergänzen sich alle Produkte von Moments zu einem harmonischen Ganzen. Weitere Produktinfos auf Seite 157.

**DESIGN PLUS**





**Waschtisch IQ**  
Die geometrischen Grundformen, großzügigen Ablageflächen und die weich ausgeformte Schale des Waschtischs

schaffen Harmonie – ideal für die Stilwelt „Feng Shui“. Weitere Produktinfos auf Seite 137.





**Klare Formen, klare Strukturen:  
fernöstlicher Lebensstil als Quelle innerer Ausgeglichenheit.**

**Spiegel IQ**  
Geometrisch, schlicht, edel:  
wie das Bad, so der pas-  
sende Spiegel – von Jado.



**Bidet Tonic**  
Die Linien IQ und Tonic  
lassen sich aufgrund ihrer  
klaren Formen hervor-  
ragend kombinieren.  
Weitere Produktinfos  
auf Seite 119.



**reddot design award  
winner 2004**



**Armatur IQ**  
Die edle Armaturenserie IQ  
hat Jado speziell für die  
gleichnamige Linie entworfen.



**Accessoires IQ**  
Die Accessoires aus dem  
Hause Jado bilden die  
perfekte Ergänzung für  
die Linie IQ.



**Waschtisch-Unterbau IQ**  
Eine von mehreren Unterbau-  
varianten, die die Linienführung  
des Waschtischs fortsetzen.  
Der Einlegeboden ist in Echt-  
holz furnier Buche gerötet in  
Verbindung mit gebürstetem  
Edelstahl.  
Weitere Produktinfos  
auf Seite 137.



Lassen Sie sich vom Zauber Asiens inspirieren  
und finden Sie Ruhe und Gelassenheit.

**Waschschüssel  
Venice**

Die Waschschüssel strahlt  
Ruhe und Vollkommenheit aus.  
Weitere Produktinfos auf  
Seite 105.



**Handtuchhalter Venice**  
Schönheit bis ins Detail: Der  
Handtuchhalter ist perfekt  
auf die Armatur abgestimmt.  
Weitere Produktinfos  
auf Seite 155.



**Bidet und WC Venice**  
Die Grundform des Kreises  
verleiht allen Venice-  
Produkten eine klare, puristische  
Ausstrahlung – optimal

geeignet für den Stil  
„Feng Shui“.  
Weitere Produktinfos  
auf Seite 106.





reddot design award  
winner 2004

**Waschtisch Tonic**

Modernes Design mit sanft geschwungenen Formen: das Markenzeichen der Linie Tonic. Sie passt optimal in klare und moderne Stilwelten. Weitere Produktinfos auf Seite 117.





DESIGN PLUS



reddot design award  
winner 2005



**Waschtisch Tonic Guest**  
Außergewöhnlich schön und  
außergewöhnlich praktisch:  
die besonders platzsparende  
Ausführung mit nur 27 cm  
Ausladung. Weitere  
Produktinfos auf Seite 120.

Es ist eine Kunst, Dinge zu vereinfachen.  
Wir haben sie perfektioniert.



**Glasablage Tonic Guest**  
Gut gelöst: Die Glasablage bietet Platz für Dekoratives und wird an der linken Schrankseite angebracht. Weitere Produktinfos auf Seite 120.



**WC Tonic**  
Das WC aus der Linie Tonic mit verdeckter Befestigung überzeugt durch seine reduzierte Formensprache. Die passenden Accessoires –

hier der Papierrollenhalter und die Bürstengarnitur – runden das Gesamtbild ab. Weitere Produktinfos auf Seite 119.



**Spiegelarmatur Tonic Guest**  
Die Armatur mit Glasablage ist im Spiegel integriert. Der Clou daran: Die Spiegelarmatur kann installiert

werden, ohne dass ein Aufstemmen der Wand nötig ist. Weitere Produktinfos auf Seite 121.





# Natural

Die Welt mit allen Sinnen erleben. Sich an den Geruch eines Sommernachmittags oder den Klang der Brandung erinnern. Das Gefühl von Frische und Reinheit genießen. Und alles andere für einen Moment vergessen.









## Die Kraft des Ursprünglichen.

Natur im eigenen Zuhause genießen – mit den Farben des Wassers, organischen Formen und natürlichen Materialien. Der faszinierenden Vielfalt Raum geben. In einem Bad, das Ihre Sinne verwöhnt.



**Waschtisch Celia**  
Durch ihre zeitlose Schönheit und natürlich geschwungenen Formen ist die Linie Celia wie geschaffen für den Stil „Natural“. Weitere Produktinfos auf Seite 111.



#### Spiegel Celia

Die passende Abrundung für zeitlos schöne Stilwelten. Weitere Produktinfos auf Seite 112.

Ein Wohngefühl wie in der freien Natur.

#### Waschtisch und Möbel Celia

Der Waschtisch in Kombination mit geschlossenem Unter- und Seitenschrank: schön und zweckmäßig zugleich. Weitere Produktinfos auf Seite 110.



#### WC und Bidet Celia

Ovale Form als Leitmotiv: wandhängendes WC und Bidet mit passender Armatur aus der Linie Celia. Weitere Produktinfos auf Seite 112.

#### Toiletten-Accessoire-Set

Einen besonderen Akzent setzt das ungewöhnliche Accessoiremöbel mit Papierrollen- und Bürstenhalter. Weitere Produktinfos auf Seite 112.





#### **Badewanne Celia**

Die frei stehende Badewanne Celia, in Kombination mit Möbelunterbau, Reling und Wannenrand-Thermostat, ist in jedem Raum ein Blickfang. Weitere Produktinfos auf Seite 202.



#### **Unterschrank Celia**

Den praktischen Unterschrank zum Waschtisch Celia gibt es mit perfekt angepasster Keramikabdeckung. Weitere Produktinfos auf Seite 110.



#### **Armatur Celia**

Formschön und funktional: die Einhebelarmatur der Kollektion Celia. Weitere Produktinfos auf Seite 160.



**Armatur Alfieri**  
Die Armaturenkollektion  
Alfieri überrascht durch  
einen neuen Designansatz  
mit seitlichem Auslauf, der

sich nach oben und unten  
schwenken lässt.  
Weitere Produktinfos  
auf Seite 166.







Frisch, luftig, entspannend – wie ein Tag am Meer.



**Unterbau IQ**

Die Linie IQ wirkt durch ihre klaren Formen sehr natürlich. Erhältlich in vielen schönen Varianten: der Unterbau mit reichlich Ablagefläche. Weitere Produktinfos auf Seite 138.

**Doppelwaschtisch IQ**

Doppelt gut, doppelt praktisch: Die breite Umrandung des Waschtisches bietet viel Ablagefläche für Sie und Ihn. Weitere Produktinfos auf Seite 137.

Ausatmen. Entspannen. Sich wohl fühlen in der eigenen Haut.

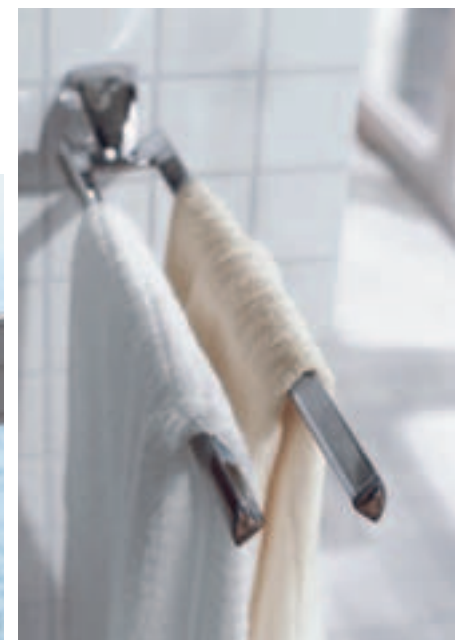

**Armatur Tonic**  
Die Armaturen der Serie Tonic können mit farbigen Akzenten individuell verändert werden. Hier mit Griff in der Farbe Cotta. Weitere Produktinfos auf Seite 162.

**Handtuchhalter Tonic**  
Der Doppelhandtuchhalter Tonic greift die Formsprache der Armatur wieder auf. Weitere Produktinfos auf Seite 164.



**Waschplatz Tonic**

Der Waschtisch Tonic mit dem offenen Unterschrank in Buche-Echtholz furnier und Top in Cotta: eine ideale Kombination. Weitere Produktinfos auf Seite 116.



**Duschtasse Tonic**

Die superflache Duschtasse in Viertelkreisform setzt attraktive Designakzente. Weitere Produktinfos auf Seite 205.





Ein anregender Tag kann sanft beginnen.



**Lotionspender Venice**  
Die elegante Lösung: Der Lotionspender ist eine optimale Kombination aus faszinierendem Design und fein abgestimmter Funktionalität. Weitere Produktinfos auf Seite 155.



**Waschtisch Isabella**  
Die fließende Linienführung und sanfte Formsprache machen Isabella zu einem echten Klassiker. Raffinierte Details wie der nicht sichtbare

keramische Überlauf sorgen für einen besonders harmonischen Gesamteindruck. Weitere Produktinfos auf Seite 135.

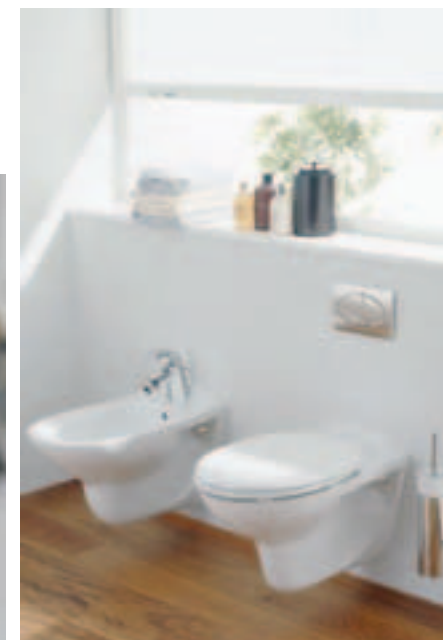

**Bidet und WC Isabella**  
Ebenso schlicht wie komfortabel: Bidet und WC von Isabella passen perfekt in die Welt von „Natural“. Weitere Produktinfos auf Seite 136.



**Ecklösung Integra**

Der platzsparende Eckwaschtisch und sein origineller Unterbau: mit satiniertem Glas, herausziehbarem

Wäschebehälter und verchromtem Handtuchhalter. Weitere Produktinfos auf Seite 140.







**Robust, eigenwillig, unverwechselbar.**

**Komplettlösung Integra**

Integra überzeugt mit einer individuellen Grundform, raffinierten Accessoires und zahlreichen Kombinationsmöglichkeiten. Verschiedene Waschtischvarianten und passende Möbelunterbauten machen Integra zu einer perfekten Lösung für große und kleine Bäder. Weitere Produktinfos auf Seite 140.



**Unterschrank**

Das Integra-Regal mit Unterschrank hat Platz für alle Dinge, die man im Bad gerne um sich hat.

Dies ist eine schöne und unkomplizierte Lösung besonders für kleinere Bäder. Weitere Produktinfos auf Seite 140.



**Komplettlösung Integra-Edition mit Unterschrank**

Erfrischend und ungekünstelt ist diese Komplettlösung von Integra aus Regal, Waschtisch mit Ablagefläche rechts

oder links und verchromter Siphonabdeckung. Was sie alles bietet, werden Sie Tag für Tag erleben. Weitere Produktinfos auf Seite 140.



**Waschtisch Kimera**  
Dieser Waschtisch mit  
Wandsäule aus der Serie  
Kimera passt sich Ihren  
Bedürfnissen an – und nicht  
umgekehrt. Die weichen

Linien harmonisieren mit dem  
dynamischen Design der  
Armaturenkollektion Idyll.  
Weitere Produktinfos auf  
Seite 113.





#### **Armatur Idyll**

Die Armaturen von Idyll sind richtige Handschmeichler, dabei ist ihre perfekte Funktion garantiert. Weitere Produktinfos auf Seite 167.

Die Formel der Natur: Licht, Luft und Wasser.



#### **Badewanne Duplo mit 3-Funktionen-Handbrause CeraWell 300 S**

Lassen Sie Körper und Auge erleben, was Komfort ist. Die Badewanne Duplo mit zentriertem Ablauf überzeugt durch ihre klare For-

mensprache und bietet doppelten Badegenuss, denn sie hat genug Platz für zwei. Auf Wunsch auch mit Whirlpool-System. Weitere Produktinfos auf Seite 208.

Das Spitzenmodell 300 S bietet drei komfortable Duschfunktionen und einen integrierten Dimmer, mit dem der Wasserverbrauch individuell und stufenlos um bis zu 50 Prozent reduziert werden kann. Weitere Produktinfos auf Seite 208.





# Loft

Ein Stil wie das urbane Leben:  
aufregend, aber nicht aufgereg – anspruchsvoll,  
konsequent und geradlinig.

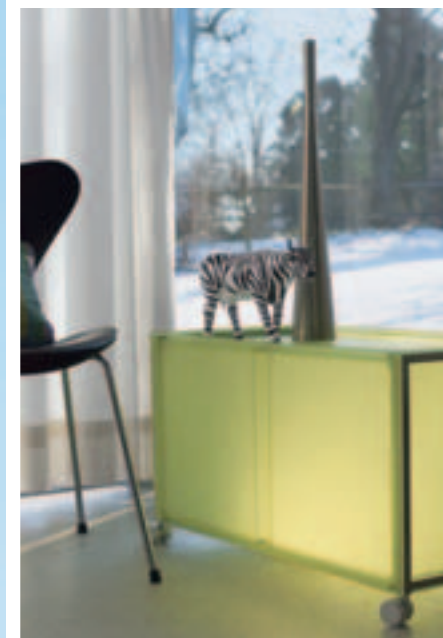







## Ihr Ruhepool.

Der wahre Luxus liegt in der Einfachheit. Mit einer klaren Formgebung, hochwertigen Materialien und dem Verzicht auf Überflüssiges erschaffen Sie ein großzügiges, urbanes Ambiente. Einen modernen Ort des Wohlbefindens, an dem Sie die Hektik des Alltags ganz einfach hinter sich lassen und frische Energie tanken können – jeden Tag wieder.



### Badewanne Moments

Die Badewanne besticht durch ihre Schlichtheit. Kaum zu glauben, dass sich hinter ihrem Kopfende ein auf Rollen ausziehbarer,

geräumiger Stauraum befindet. Farblich passt alles zum Möbeldekor. Weitere Produktinfos auf Seite 200.



### Badearmatur Moments

Die edle Badearmatur mit einklappbarem Auslauf ist ein Statement nach der Maxime „form follows function“. Weitere Produktinfos auf Seite 156.



### Bidet und WC Moments

Klare, reduzierte Formen und Schlichtheit bestimmen auch das Wandbidet und das WC mit verdeckter Befestigung. Weitere Produktinfos auf Seite 109.



### Lotionspender

Der praktische Lotionspender nimmt das Design der abgerundeten Ecken auf, das sich in sämtlichen Objekten wiederfindet und die Wirkung des Raumes unterstützt. Weitere Produktinfos auf Seite 158.



Konsequent einfach – einfach elegant.

**Dusche und heizbarer Handtuchhalter Moments**

Die rahmenlose Echtglas-Duschabtrennung mit eleganter Rundung und superflachem Duschpanel setzt optische Akzente im Badezimmer und bietet viel Platz beim Duschen. Besondere technische Finesse: das gebogene Glas mit integriertem Griff. Und auch der Heizkörper mit drei beheizbaren Handtuchhaltern folgt dem Design. Weitere Produktinfos auf Seite 158 und 201.



**Wandregal Washpoint**

Unverfälschtes Design, das sich mit allem kombinieren lässt. Weitere Produktinfos auf Seite 126.



**Waschtisch Washpoint**

Wie beeindruckt man seine Gäste? Mit einem klassischen Understatement: Washpoint ist einfach stilsicher. Der große Spiegel mit integrierter Beleuchtung sorgt für einen perfekten Auftritt. Weitere Produktinfos auf Seite 124.



**Waschtisch Washpoint**

Offen für Persönlichkeit ist dieser Waschtisch mit der Start-Möbelkonsole. Schnörkelloses Design und klassische Linien lassen

viel Raum für individuelle Gestaltung. Weitere Produktinfos auf Seite 124.





## So variabel wie Ihre Bedürfnisse.

### Designserie Washpoint

Mit ihrer reduzierten Formgebung folgt die komplette Serie Washpoint konsequent einem zeitlos schlichten Design. So lässt sie sich im urbanen Lifestyle „Loft“ genauso perfekt und variantenreich kombinieren wie in jeder anderen Umgebung. Weitere Informationen auf Seite 123 bis 125.



### Regale und Accessoires zu Washpoint

Regale und Accessoires der Reihe Start unterstreichen das moderne Lebensgefühl, das die Washpoint-Kollektion ausstrahlt. Weitere Produktinfos auf Seite 126.



### Waschtisch Washpoint mit der Möbelkonsole Start

Offen für Persönlichkeit ist dieser Waschtisch in Kombination mit der Möbelkonsole Start.

Die Möbelkonsole gibt es in verschiedenen Größen. Weitere Produktinfos auf Seite 124.



### Wand-WC und Bidet Washpoint

Perfekte Komposition von Ästhetik und Komfort bieten auch das WC und Bidet durch verdeckte Befestigung und sanftes

Schließen des WC-Sitzes mit Soft-Closing-Funktion. Weitere Produktinfos auf Seite 123.



reddot design award  
winner 2004

In diesem Bad ist alles möglich – außer Langeweile.

**Linie Tonic**  
Mit ihrem klaren, geometrischen Design passt die Linie Tonic ideal in die Stilwelt „Loft“.



**Waschtisch Tonic**  
Einfach schön: das klare, sachliche Design des Waschtisches. Weitere Produktinfos auf Seite 117.

**Waschtisch-Unterschrank Tonic**  
Eine perfekte Ergänzung: Der Waschtisch-Unterschrank ist in unterschiedlichen Möbelfarben erhältlich. Weitere Produktinfos auf Seite 116.



**Bidet und WC Tonic**  
Schwebende Eleganz: wandhängendes Bidet und WC der Linie Tonic mit unsichtbarer Befestigung. Weitere Produktinfos auf Seite 119.



**Badewanne Tonic**  
Die Kombi-Badewannen aus der Tonic-Kollektion bieten viel Bewegungsfreiheit beim Baden und einen großzügigen Stand beim Duschen. Weitere Produktinfos auf Seite 204.









DESIGN PLUS



reddot design award  
winner 2005



**Tonic Guest**

Die klare Linienführung und hochwertige Materialien wie Holz, Aluminium und Glas geben dem Gäste-WC im Loft-Stil einen modernen Charakter. Weitere Produktinfos auf Seite 120.

Das Leben besteht aus Kontrasten. Das macht es so spannend.



**Spiegel Tonic Guest mit integrierter Leuchte**

Perfekt abgestimmt: Die in den Spiegel integrierte Leuchte sorgt für eine harmonische Lichtabstimmung. Weitere Produktinfos auf Seite 121.

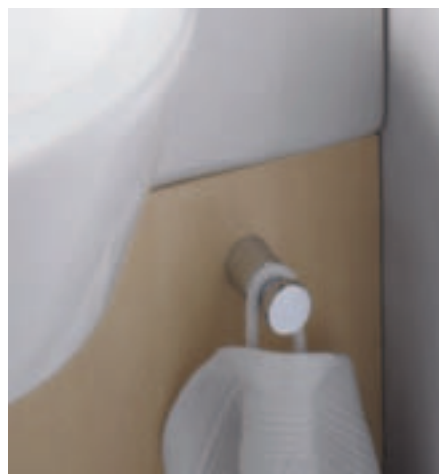

**Handtuchhalter Tonic Guest**

Platz für das Gästehandtuch bietet der seitlich am Unterschrank befestigte Handtuchhaken. Weitere Produktinfos auf Seite 120.



**Lotionspender Tonic Guest**

Zweckmäßig und schön: Der Lotionspender wird in den Waschtisch eingelassen. Weitere Produktinfos auf Seite 120.



**Waschtisch Tonic Guest**

Das linksbündige Handwaschbecken fügt sich nahtlos in die Nische ein – eine gute

Möglichkeit, begrenzten Raum optimal zu nutzen. Weitere Produktinfos auf Seite 120.





**Waschtisch IQ**  
Vollendete Eleganz:  
Der Waschtisch IQ  
ist in verschiedenen  
Varianten erhältlich.  
Weitere Produktinfos  
auf Seite 137.

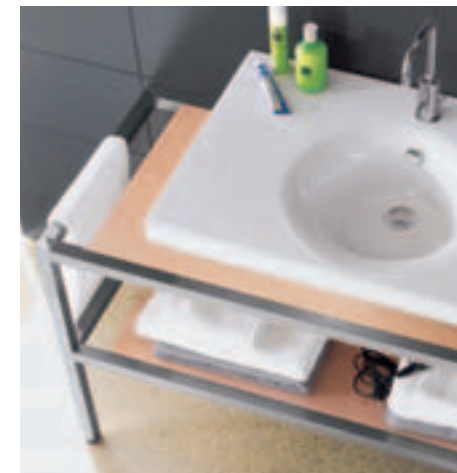

**Waschtisch-Unterbau IQ**  
IQ verfügt über eine breite  
Auswahl an attraktiven  
Unterbauten. Dieser bietet  
neben der Ablagefläche  
zwei integrierte Handtuchhalter.  
Weitere Produktinfos auf  
Seite 138.

Großstadtambiente für Trendsetter: puristisch, klar und edel.



**Urinal Venice**  
Die optimale Ergänzung zum WC: Urinale werden auch in Privathaushalten immer beliebter. Weitere Produktinfos auf Seite 106.



**Waschtisch Venice**  
Dank ihrer besonderen Eleganz und der klaren, symmetrischen Grundform passt die Linie Venice exzellent zum Loft-Stil. Weitere Produktinfos auf Seite 105.



**Armatur Alfieri**  
Minimalistisches Design und ein innovativer, schwenkbarer Auslauf charakterisieren die Alfieri-Armatur. Weitere Produktinfos auf Seite 166.

**Lotionspender Venice**  
Praktische Helfer und echte Schmuckstücke: die Accessoires aus dem Venice-Programm. Weitere Produktinfos auf Seite 155.





## Reduziert auf maximalen Komfort.

### Whirlpool Sadler

Innovative Pooltechnik für ein prickelndes Whirlerlebnis: Die geräumige Innenform sorgt für einen optimalen Wirkungsgrad der Massage. Und mit integrierter Dusche ist in dieser Wanne das Duschen genauso komfortabel wie das Baden. Weitere Produktinfos auf Seite 197.



### Armatür Sadler

Die Joystickarmatur zeigt die einzigartige Handschrift des Designers. Außerdem verbirgt sie ein Geheimnis: den unsichtbaren Ab- und Überlauf. Weitere Produktinfos auf Seite 98.



### WC und Accessoires Sadler

Unverwechselbares Design und ein Blickfang in jedem Badezimmer. Weitere Produktinfos auf Seite 99 und 150.



### Handtuchhalter Sadler

Der edle Handtuchhalter ist in drei Größen und Formen erhältlich. Weitere Produktinfos auf Seite 151.



### Einsatzwaschtisch Sadler

Hier gibt es keine Schnörkel und keine Kompromisse. Der Einsatzwaschtisch und die Schränke von Sadler sind ein klares Statement im Raum: kräftig und leicht zugleich. Weitere Produktinfos auf Seite 98.



# Pop

Cool. Stylish. Individuell.  
Zitate aus den Swinging Sixties  
plus Ideen von heute:  
So sieht der Trend von morgen aus.







# Schönheit braucht Persönlichkeit.

Kreativität ist die Fähigkeit, Konventionen zu durchbrechen. Zum Beispiel mit einem eigenwilligen Design, das die Dinge des Alltags ganz neu interpretiert. Lassen Sie sich von den Stilelementen der Sixties inspirieren, kombinieren Sie moderne Accessoires mit dem Style der 60er-Jahre – und gestalten Sie einen einzigartigen Raum, der so abwechslungsreich ist wie Ihr Leben.

**Badewanne Moments**  
Elegant und unkonventionell: Das geht. Diese frei stehende Badewanne mit hinterleuchteter Frontverkleidung aus Acrylglas zieht in Ihrem Bad alle Blicke auf sich. Weitere Produktinfos auf Seite 200.



**Vase ASA**  
Setzen Sie individuelle Akzente: Die Accessoires von ASA, wie etwa das Kerzenhalterset, ergänzen perfekt die Linie der Serie Moments. Weitere Produktinfos auf Seite 159.



**Waschtisch Moments**  
Reduktion bedeutet nicht, dass Sie keine Auswahl haben: hier der Waschtisch mit dem Unterschrank in Hochglanz weiß lackiert. Weitere Produktinfos auf Seite 107.



**Armatur Moments**  
In Anlehnung an klassisches Industriedesign entstand diese Waschtischarmatur, die Artefakt für die Serie Moments entwickelt hat. Weitere Produktinfos auf Seite 156.



**Seitenschrank Moments**  
Die Seitenschränke haben das Zeug, zu Kultgegenständen zu werden, obwohl sie nach streng funktionalen Gesichtspunkten gestaltet wurden – wie die anderen Möbel dieser Serie auch. Weitere Produktinfos auf Seite 108.

Wer sagt, dass ein Bad keinen Humor haben kann?

**Badewanne Marc Newson**

Die sich nach oben verjüngende Badewanne wirkt trotz ihrer skulpturellen Grundform weich und harmonisch. Als komfortable, freistehende Wanne ist sie ein besonderes Highlight in jedem Bad. Weitere Produktinfos auf Seite 196.



**Waschtisch Marc Newson**  
Trotz massiver Grundform wirken die Produkte der Linie Marc Newson mit

ihren abgerundeten Kanten ausgesprochen weich und harmonisch. Weitere Produktinfos auf Seite 96.



**Seifenschale Marc Newson**  
Die Seifenablage ist eines von vielen Accessoires aus der Linie Marc Newson. Weitere Produktinfos auf Seite 149.





Stellen Sie das Gewohnte auf den Kopf.  
Mit überraschenden Formen  
und außergewöhnlichen Materialien.





**Armaturo Marc Newson**  
Die reduzierte Form mit den kannelierten Griffen in kühlem Chrom machen die Armaturo schon jetzt zu einem Klassiker, der Lust auf mehr macht. Weitere Produktinfos auf Seite 146.



**Bidet Marc Newson**  
Der Charme des Eckigen kennzeichnet auch das wandhängende Bidet. Weitere Produktinfos auf Seite 97.



Retro-Charme für ein ungewöhnliches Bad.



**Armatur IQ**  
Die Wandarmatur ist eine von vielen Varianten aus der Armaturserie IQ von Jado.



#### **Waschtisch IQ**

Die Schönheit der Reduktion:  
Glatte Flächen ohne störende  
Elemente zeichnen den  
Waschtisch der Linie IQ aus.  
Weitere Produktinfos auf  
Seite 137.



#### **Handtuchhalter IQ**

Optional: der am  
Waschtisch zu befestigende  
Handtuchhalter.  
Weitere Produktinfos  
auf Seite 138.



reddot design award  
winner 2004

**Waschtisch Tonic  
mit Möbeln**

Die ungewöhnliche,  
leichte Formgebung der  
Linie Tonic passt hervor-  
ragend zur Stilwelt  
„Pop“. Weitere Produkt-  
infos auf Seite 116.





**Badewanne Tonic**  
In vier verschiedenen Größen verfügbar: Die Tonic-Badewanne bietet dank der großzügigen Standfläche Bade- und Duschvergnügen in einem. Weitere Produktinfos auf Seite 204.

## Die Kunst, jenseits der Konventionen zu leben.



**Waschtisch Tonic**  
Der Waschtisch überzeugt durch die schlanke, elegante Form und die großzügige Ausformung des Beckens. Weitere Produktinfos auf Seite 117.



# Vintage

Altes und Neues zu einem harmonischen Ganzen verbinden.  
Sich einen Traum erfüllen, eine besondere Atmosphäre schaffen  
und eine ganz eigene Welt kreieren. Das ist Vintage.







# Gestern und Heute in vollkommener Harmonie.

Lieb gewonnene Erinnerungsstücke, kombiniert mit moderner Technik, zweite Hand als erste Wahl und dazu exklusive Stücke in zeitgemäßem Design. Erheben Sie den Stilbruch zum stilbildenden Konzept!



**Armatur Azimuth**  
Azimuth ist die klassisch-elegante Armatur mit dem Charme der 30er-Jahre. So unverkennbar wie aktuell: die nostalgischen Kreuz- und Hebelgriffe. Weitere Produktinfos auf Seite 152.



**Waschtisch Calla mit Standsäule**  
Stilvoll, zeitlos und ausgesprochen elegant, unterstreicht dieser Waschtisch den gehobenen Geschmack.

Hier kombiniert mit einer raffinierten Variante der Armatur Azimuth: die 3-Loch-Waschtischbatterie. Weitere Produktinfos auf Seite 101.

Luxus ist nicht alles. Aber viel.

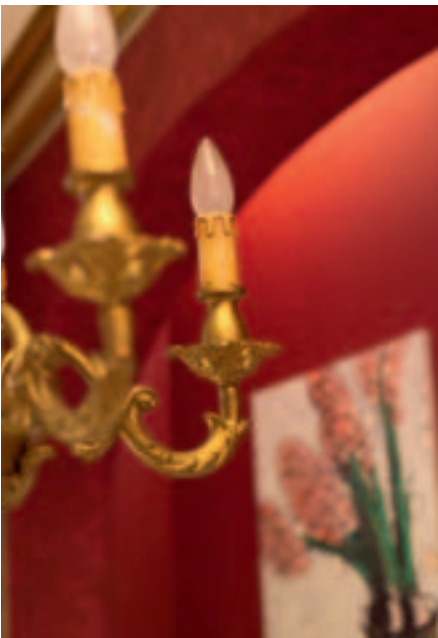

**Bidet und WC Calla**  
Eine stillichere Kombination aus Klassik und moderner Sanitärtechnik. Die klare Linienführung von Calla kommt auch in wand-

hängender Form wunderbar zur Geltung. Weitere Produktinfos auf Seite 100.



**Bidetweigriffarmatur Azimuth**  
Was äußerlich nostalgischen Charme ausstrahlt, überzeugt innen mit modernster Technik. Beispielsweise sorgen die keramischen

Dichtscheiben für eine leichtgängige Bedienung und optimalen Schutz vor Kalkablagerungen. Weitere Produktinfos auf Seite 152.



### Badewanne Calla

Die hochwertige Verarbeitung macht die Badewanne aus der Linie Calla zum luxuriösen Zentrum eines jeden Badezimmers. Die Wanne kann auch als Whirlpool ausgerüstet werden und bietet ganz besonderen Komfort. Weitere Produktinfos auf Seite 198.



### Bade-Zweigriffarmatur Azimuth

Die nostalgischen Kreuzgriffe lassen jedes Badezimmer wie ein Luxushotel aus den 30er-Jahren aussehen. Was es jedoch gestern noch

nicht gab: die äußerst verlässlichen keramischen Dichtscheiben. Weitere Produktinfos auf Seite 152.



In diesen Kreisen dreht sich alles nur um Sie.



**Armatur Venice**  
Mit ihrem runden Griffelement ergänzt die Armatur Venice stilvoller die Keramikprodukte der gleichnamigen Linie. Weitere Produktinfos auf Seite 153.



**Waschtisch Venice**  
Die breite Ablagefläche macht den Waschtisch Venice nicht nur besonders schön, sondern auch besonders praktisch. Weitere Produktinfos auf Seite 105.





Das gewisse Etwas entsteht durch die gekonnte Kombination von Neuem und Bewährtem.



**Bidet und WC Venice**  
Das wandhängende Bidet mit passender Armatur und das WC bilden eine harmonische Einheit. Weitere Produktinfos auf Seite 106.



**Handtuchhalter Venice**  
Optimal auf Armaturen und Keramik abgestimmt: die Accessoires der Linie Venice. Weitere Produktinfos auf Seite 155.





**Badewanne Venice**  
Die ellipsenförmige Wanne gibt jedem Bad ein besonderes Flair. Sie ist in drei verschiedenen Größen erhältlich. Weitere Produktinfos auf Seite 199.



**Badearmatur Venice**  
Schönheit und Funktionalität in perfekter Kombination: Die Armatur Venice überrascht durch das seitliche Steuerelement und den einklappbaren Auslauf. In der

Badefunktion ist der Auslauf ausgeklappt, zum Duschen wird er seitlich unter die Armatur geschoben. Weitere Produktinfos auf Seite 154.

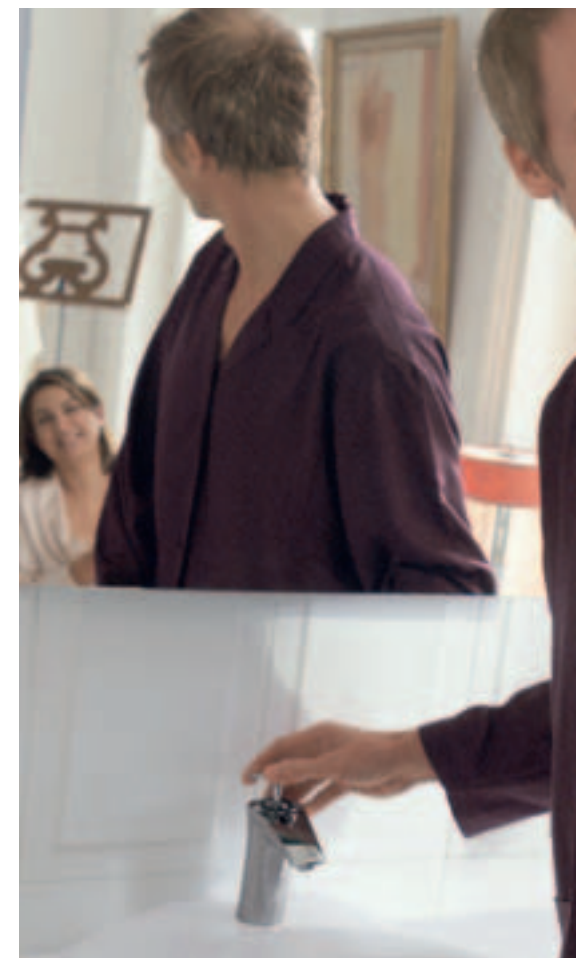

Das Leben genießen. In einer Umgebung,  
die den eigenen Stil widerspiegelt.



**Waschtisch und Armatur  
Marc Newson**  
Das geradlinige, moderne  
Design der Armatur Marc  
Newson setzt mit dem Retro-  
Look der Keramik ausdrucks-  
starke Akzente – perfekt  
für den gewollten Kontrast  
im Vintage-Stil.  
Weitere Produktinfos auf  
Seite 96 und 146.



**Seifenschale  
Marc Newson**  
Unverkennbar Newson:  
Die Seifenablage kann  
auch als Zahnbürstenhalter  
genutzt werden.  
Weitere Produktinfos  
auf Seite 149.







**WC Marc Newson**  
Attraktiv und außergewöhnlich: Das wandhängende WC überzeugt durch seine geometrische Grundform. Weitere Produktinfos auf Seite 97.

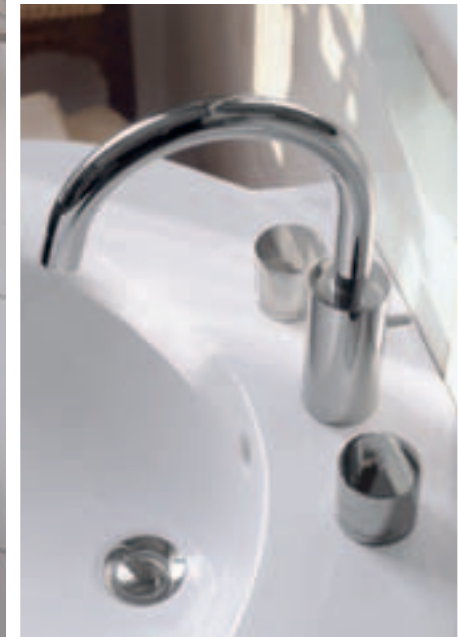

**Armatur Celia**

Durch ihre klassische Formgebung fügt sich die Linie Celia harmonisch in die Stilwelt „Vintage“ ein. Die formschöne Zweigriff-

armatur mit hohem Auslauf ist eine elegante Lösung für fast jeden Waschtisch. Weitere Produktinfos auf Seite 160.

Nostalgisches Ambiente mit einem Hauch Moderne.



**Spiegel Celia**  
Klassisch: die schlichte ovale Form des Spiegels.  
Weitere Produktinfos auf Seite 112.



**Waschtisch Celia**  
Der Waschtisch überzeugt durch die harmonische Form des Beckens und die großzügige Ablagefläche.  
Weitere Produktinfos auf Seite 111.



A photograph of a classic balcony railing with a diamond pattern and a white lion sculpture in the background. The railing is made of dark metal with a repeating diamond-shaped lattice design. In the background, a white stone lion sculpture is visible, and the scene is set on a stone balcony with a window behind it.

# Classic

Mediterranes und unverwechselbares Flair. Elegante Formen und stimmungsvolle Accessoires erschaffen ein Ambiente von bleibendem Charme. Denn wahre Schönheit ist zeitlos.









## Ein Stil für große und kleine Individualisten.

Es gibt Dinge, die ihren Reiz nie verlieren. Und Räume, die uns mit ihrer besonderen Atmosphäre immer wieder aufs Neue erfreuen. Sanfte Linien, harmonisch abgestimmte Farben und stilvolle Dekorationen verwandeln das Haus in ein Zuhause – und machen es unverwechselbar.



**Badewanne Washpoint**  
Diese praktische 80 cm breite Badewanne hat eine herrlich bequeme Rückenschräge. Aufgrund ihrer Asymmetrie passt sie auch in kleine Bäder und ist mit der gerad-

linigen Innenform und passender Wannenschürze immer ein ästhetischer Blickfang. Weitere Produktinfos auf Seite 206.



**Spiegelablage Washpoint**  
Ergänzt wird die Produktlinie durch raffinierte Details wie die Spiegelablage. Weitere Produktinfos auf Seite 126.



**Waschtisch-Unterschrank**  
Design und Funktionalität als perfekte Einheit – das zeichnet auch den besonders geräumigen Waschtisch-Unterschrank aus. Weitere Produktinfos auf Seite 125.



**Waschtisch Washpoint**  
Ob als Aufsatz- oder Einbauwaschtisch, in Kombination mit Unterschrank oder Konsole: Der 56-cm-Waschtisch ist vielseitig einsetzbar. Weitere Produktinfos auf Seite 122.

Überraschend vielfältig – hier kann sich das Leben frei entfalten.



**Papierrollenhalter Venice**

Schlicht und schön: der Rollenhalter Venice. Denn kleine Dinge sind nicht nebensächlich. Weitere Produktinfos auf Seite 155.



**Stand-Bidet und -WC Celia**

Mit beiden Beinen auf dem Boden stehen und dennoch Leichtigkeit bewahren: Das können die Stand-Bidets und -WCs von Celia. Weitere Produktinfos auf Seite 112.



**Armatur Celia**  
Mit ihrer reduzierten, eleganten Form passt die Armatur Celia nahezu in jedes Bad. Ausgereifte Funktionalitäten wie der

integrierte Verbrühschutz garantieren außerdem eine komfortable und besonders sichere Bedienung. Weitere Produktinfos auf Seite 160.



**Waschtisch Celia mit Standsäule**

Die Celia-Waschtische sind in vielen Varianten erhältlich. Allen gemeinsam sind das großzügig geschnittene

Becken und die klassische Linienführung. Weitere Produktinfos auf Seite 111.



**Badearmatur Celia**  
Ergänzt mehr als nur eine klassische Linie: Celia bietet ein besonders großes Programm an zeitlos-schlichten Badearmaturen. Weitere Produktinfos auf Seite 160.





**Woraus ist eigentlich Lebensqualität gemacht?  
Aus Licht? Aus Holz? Aus allem zusammen.**



**WC und Bidet Celia**  
Praktisch und formvollendet:  
wandhängendes Bidet  
und WC der Linie Celia.  
Weitere Produktinfos  
auf Seite 112.



**Unterschrank Celia**  
Celia bietet ein breites  
Spektrum an bodenstehenden  
und wandhängenden Bad-  
möbeln. Hier der geschlossene  
Unterschrank aus  
Buche-Echtholz furnier  
mit Keramik-Top.  
Weitere Produktinfos  
auf Seite 110.



**Badearmatur Celia**  
Die Vierlochbadearmatur  
mit herausziehbarem  
Duschschlauch besticht  
durch ihre zeitlos schöne  
Formgebung.  
Weitere Produktinfos  
auf Seite 160.





**Privo-Urinal**  
Die optimale Ergänzung  
für das Gästebad:  
das Badezimmerurinal  
Privo mit Deckel.  
Weitere Produktinfos  
auf Seite 112.



Warme Naturtöne und ausgesuchte Accessoires: ein Leben wie im sonnigen Süden.



**Armatur Celia**  
Celia bietet ein besonders großes Armaturenprogramm. Im Bild: die zeitlos-schlichte Einlocharmatur für Waschtische. Weitere Produktinfos auf Seite 160.



**Handwaschbecken Celia** passender Halbsäule bringt  
Sanfter Schwung: Die weich Atmosphäre ins Bad.  
auslaufende Form des Weitere Produktinfos  
Handwaschbeckens mit auf Seite 111.

Verwöhnen Sie Körper und Geist mit einer stilvollen und harmonischen Umgebung.



**Waschtisch Tonic**  
Das Handwaschbecken mit Halbsäule fügt sich dank seiner zurückhaltenden Formensprache sehr harmo-

nisch in den Lifestyle „Classic“ ein. Weitere Produktinfos auf Seite 117.





#### Spiegel Tonic

Reduziert und elegant wie die Keramik ist auch der Spiegel mit integrierter Leuchte, der in verschiedenen Größen erhältlich ist. Weitere Produktinfos auf Seite 163.

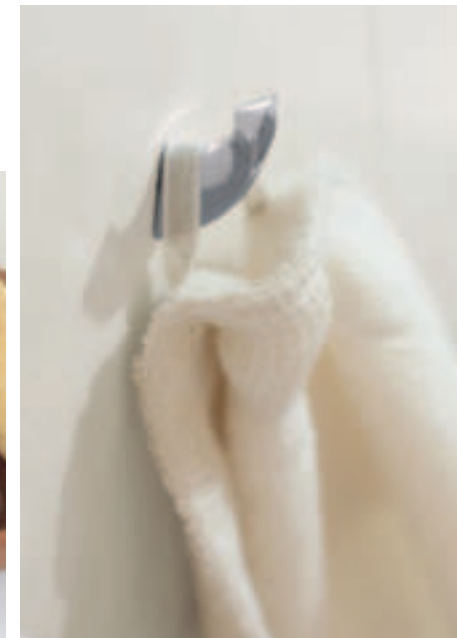

#### Handtuchhaken Tonic

Klein, aber gut: der Handtuchhaken aus dem Accessoireprogramm von Tonic. Weitere Produktinfos auf Seite 164.





Eleganz entsteht durch Kontraste. Und ist unverwechselbar.



**Waschtisch Tizio**

Runde, weiche Linien kontrastieren auf elegante Weise mit markanten Elementen wie dem unverwechselbaren Randverlauf.

Ein harmonisch ausgewogenes Zusammenspiel. Eben typisch Tizio. Weitere Produktinfos auf Seite 103.



**Armatur Tonic**

Diese Einhebelarmatur ist in vielen Oberflächenvarianten erhältlich. So setzen Sie einen charmanten Akzent im Bad. Weitere Produktinfos auf Seite 162.

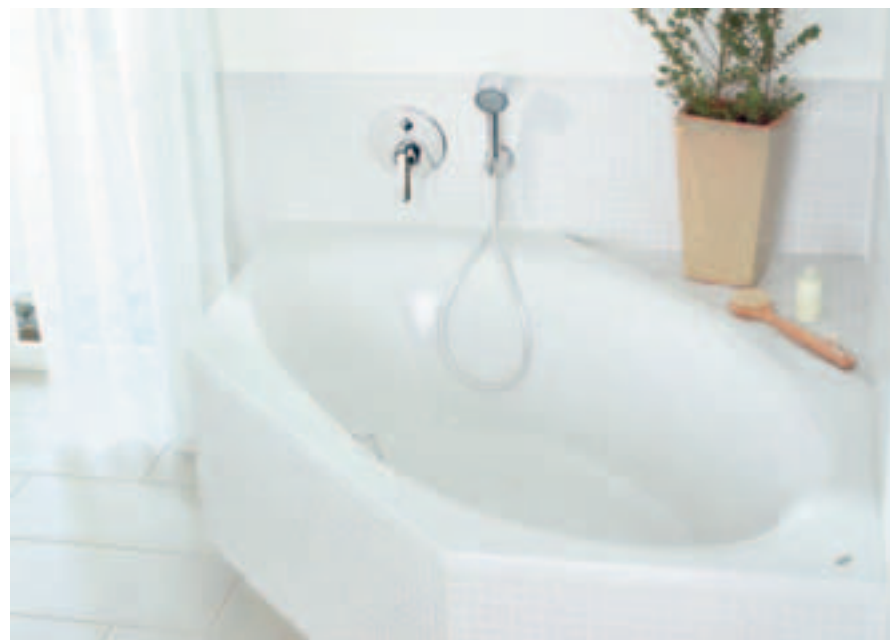

**Badewanne Dynamic**

Ein gelungener Kontrast: Die Kombination aus markanter sechseckiger Außenform und elliptisch geschwungenem Innenbereich macht die Badewanne Dynamic zum

ästhetischen Highlight und bietet außergewöhnliche Einbaumöglichkeiten für eine interessante Raumgestaltung. Weitere Produktinfos auf Seite 209.





Warten Sie nicht auf den Urlaub. Holen Sie ihn lieber nach Hause.



**Waschtisch Isabella**

Ein Beispiel für südländische Lebenskultur: Raffinierte Details wie der nicht sichtbare keramische Überlauf sorgen für einen besonders harmonischen Gesamteindruck. Weitere Produktinfos auf Seite 135.



**Zahnbecher Venice**

Nicht nur im Süden weiß man, dass gerade die kleinen Dinge des Alltags das Herz erfreuen. Dieser Zahnbecher von Venice tut genau dies durch seine charmante Anwesenheit. Weitere Produktinfos auf Seite 155.



**Armatur Celia**

Celia ist moderne Eleganz fürs Bad. Hier als sachlich klar geformte Einloch-Armatur für Waschtische. Weitere Produktinfos auf Seite 160.

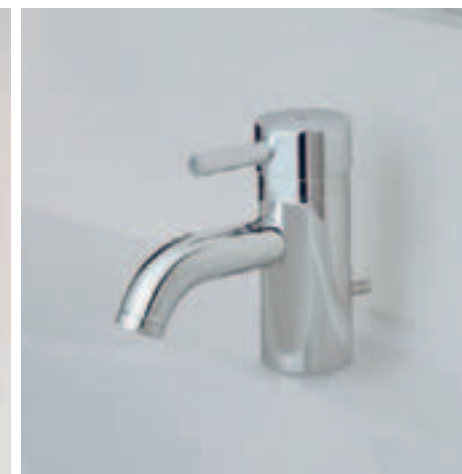



# Produktübersicht





# Keramiktradition mit Weitblick

Auf die Qualität und Verarbeitung kommt es an. Keramik ist ein hochwertiger Werkstoff aus natürlichen Rohstoffen, deren Verarbeitung eine Kunst für sich darstellt. Als einer der weltweit führenden Sanitärhersteller verarbeiten wir nur erstklassige Materialien. Ideal Standard Produkte sind deshalb extrem strapazierfähig, pflegeleicht und langlebig. Und sie zeichnen sich durch ihr funktionelles Design aus. Für jeden Geschmack und jedes Budget bietet Ideal Standard die optimale Lösung. Von klassisch bis extravagant ...

## Design

Da Geschmack bekanntlich individuell ist, bietet Ideal Standard ein umfassendes Angebot an unterschiedlichsten Badkollektionen an. Zur Auswahl stehen ganz schlichte, funktionale oder aber ganz außergewöhnliche Varianten. Ein Beispiel für höchste Designqualität ist die Kollektion Tonic vom Designteam Artefakt Darmstadt, das den „red dot design award“ 2004 erhielt.



reddot design award  
winner 2004

## Tradition

Als ein Unternehmen mit langer Tradition bekennt sich Ideal Standard ganz bewusst zu bewährten Klassikern. Denn es gibt Dinge wie die Designkollektion Calla, die schon in den 30er-Jahren einfach perfekt war. Und diese zeitlos klassischen Werte wollen gewahrt sein.

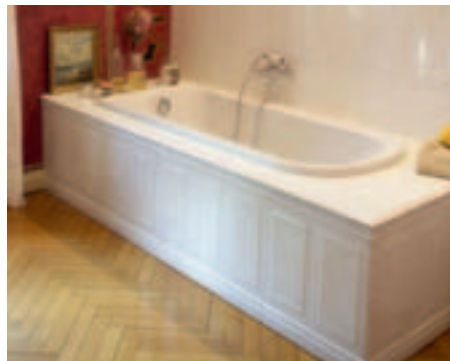

## Qualität

Die Qualität von Keramik kann oft nur der Fachmann erkennen.

Deshalb zahlt es sich aus, dem guten Namen einer großen Marke zu vertrauen. Kristallporzellan von Ideal Standard erfüllt höchste Ansprüche an eine perfekte, kratzfeste und dauerhafte Glasur. Mit dem innovativen Schmutz-Schutz IdealPlus bekommt Sanitärkeramik eine besondere Qualität: Diese neuartige Oberflächenveredelung macht Keramik so pflegeleicht wie noch nie.



## Funktionalität

Überdurchschnittliche Produktqualität ist für Ideal Standard auch die hohe Benutzerfreundlichkeit aller Keramikobjekte. Praktisch, ergonomisch und funktional sollen sie sein. Denn beim täglichen Gebrauch spielt die Funktionalität eine ganz entscheidende Rolle. Für mehr Wohlbehagen und Lebensqualität.



## Hygiene

Gerade dort, wo man auf Hygiene bedacht ist, lauern die meisten Bakterien. Ideal Standard leistet einen entscheidenden Beitrag zur Badezimmerhygiene: IdealCare, ein antibakterielles Material, wurde speziell für WC-Sitze, Urinaldeckel und Acrylwannen entwickelt. Damit Kontaktbereiche zwischen Mensch und Material wirklich absolut sauber sind und sauber bleiben! IdealCare von Ideal Standard wirkt dauerhaft antibakteriell, ist dermatologisch unbedenklich und sorgt praktisch ganz von selbst für die wichtige zuverlässige Hygiene im Bad.

## Keramikkollektion

|                                      |      |
|--------------------------------------|------|
| Marc Newson                          | 96_  |
| Sadler                               | 98_  |
| Calla                                | 100_ |
| Tizio                                | 102_ |
| Venice                               | 104_ |
| Moments                              | 107_ |
| Celia                                | 110_ |
| Kimera                               | 113_ |
| Tonic                                | 116_ |
| Tonic Guest                          | 120_ |
| Washpoint                            | 122_ |
| Esprit                               | 127_ |
| Escape                               | 129_ |
| San ReMo                             | 130_ |
| Laguna                               | 134_ |
| Isabella                             | 135_ |
| IQ                                   | 137_ |
| 40 West 40th                         | 139_ |
| Integra                              | 140_ |
| Einsatz- und<br>Unterbau-Waschtische | 143_ |
| Farben                               | 217_ |



**Waschtisch 72 cm**  
720 x 570 x 200 mm  
Modell T 0857 xx\*

**Wandsäule**  
Modell K 4022 xx\*



**Waschtisch 65 cm**  
650 x 540 x 200 mm  
Modell T 0856 xx\*

**Wandsäule**  
Modell K 4022 xx\*

\*Bitte bei Bestellung statt xx Farbcode einsetzen. Erhältlich in den Farben 01, MA.





## Marc Newson

Der australische Kultdesigner Marc Newson hat seine Badlinie für all jene entworfen, die Spaß an ungewöhnlicher Gestaltung haben. Das Design weckt Erinnerungen an die Stilwelt der 60-Jahre und kreiert dabei eine ganz eigenwillige Formensprache: Mit ihren abgerundeten Kanten wirken die Keramik- und Acrylprodukte trotz ihrer massiven Grundform ausgesprochen weich und harmonisch.



**Wandbidet**  
380 x 565 x 380 mm  
Modell T 5058 xx\*



**Wandtiefspülklosett**  
380 x 565 x 375 mm  
Modell T 3135 xx\*

**Klosettsitz**  
Modell T 6281 01

\* Bitte bei Bestellung statt xx Farbcode einsetzen. Erhältlich in den Farben 01, MA.



**Waschtisch 85 cm**  
 Inklusive Armatur  
 850 x 510 x 180 mm  
 Modell T 0814 xx\*

**Handtuchstange 80 cm**  
 Für Waschtisch  
 Modell N 1089 AA



**Einsatzwaschtisch 44 cm**  
 Inklusive Armatur  
 430 x 435 x 180 mm  
 Modell T 0807 xx\*

**Unterbau 90 cm**  
 Für Einsatzwaschtisch,  
 aus Wenge-Echtholz furnier  
 900 x 180 x 520 mm  
**Mit Schublade rechts**  
 Modell T 0663 CT

**Mit Schublade links**  
 Modell T 0662 CT



**Halbeinbauwaschtisch**  
 Inklusive Armatur  
 460 x 460 x 210 mm  
 Modell T 0812 xx\*

**Unterschrank für Halbeinbauwaschtisch**  
 Aus Wenge-Echtholz furnier  
 530 x 360 x 460 mm  
 Modell T 0661 CT



**Seitenschrank**  
 Für Handwaschbecken,  
 aus Wenge-Echtholz furnier  
 220 x 245 x 460 mm  
 Modell T 0665 CT

**Eck-Handwaschbecken**  
 370 x 370 x 166 mm  
 Modell T 0816 xx\*



**Wandschrank**  
 Mit Handtuchhalter,  
 aus Wenge-Echtholz furnier  
 490 x 180 x 450 mm  
 Modell T 0669 CT

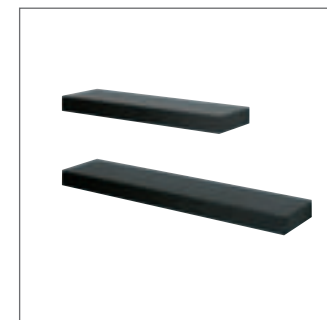

**Regal 60 cm**  
 Aus Wenge-Echtholz furnier  
 600 x 180 x 60 mm  
 Modell T 0671 CT

**Regal 80 cm**  
 800 x 180 x 60 mm  
 Modell T 0672 CT

\*Bitte bei Bestellung statt xx Farbcode einsetzen. Erhältlich in den Farben 01, MA.

## Sadler

Mit einer Kombination aus innovativem Design und exquisiten Materialien erzeugen die Elemente der Linie Sadler eine einzigartige Atmosphäre. Durch die Reduktion der Formen bei maximalem Komfort entsteht ein Raum, in dem Sie sich sammeln und gleichzeitig Energiereserven tanken können.



**Wandtiefspülklosett**  
370 x 530 x 355 mm  
Modell T 3083 xx\*

**Klosettsitz**  
Modell T 6227 01



**Wandbidet**  
Inklusive Armatur  
370 x 530 x 355 mm  
Modell T 5080 xx\*



**Hochschrank**  
Aus Wenge-Echtholz furnier  
410 x 350 x 1800 mm  
Modell T 0668 CT



**Spiegelschrank**  
Für Handwaschbecken,  
aus Wenge-Echtholz furnier  
410 x 144 x 1800 mm

**Links**  
Modell T 0666 CT  
**Rechts**  
Modell T 0667 CT

\* Bitte bei Bestellung statt xx Farbcode einsetzen. Erhältlich in den Farben 01, MA.





**Wandtiefspülklosett**  
350 x 600 x 330 mm  
Modell K 3053 xx\*

**Klosettsitz**  
Modell T 6278 01



**Wandbidet**  
350 x 600 x 350 mm  
Modell K 5033 xx\*



**Standtiefspülklosett**  
350 x 690 x 390 mm  
Abgang innen senkrecht  
Modell T 3062 xx\*

**Spülkasten, 6 l**  
Modell K 4015 xx\*

**Klosettsitz**  
Modell T 6278 01



**Standbidet**  
355 x 600 x 390 mm  
Modell T 5114 xx\*

**Ohne Abbildung:  
Standtiefspülklosett**  
350 x 690 x 390 mm  
Abgang außen waagrecht  
Modell T 3065 xx\*

\* Bitte bei Bestellung statt xx Farbcode einsetzen. Erhältlich in den Farben 01, MA.



## Calla

Der Traum von einem Luxus-Bad: Der Klassiker Calla, der auf Vorlagen aus dem Art déco der 30er-Jahre basiert, schmeichelt dem Auge. Die ausgesprochen elegante Badkollektion erfüllt höchste Ansprüche an Ästhetik und zeitgemäße Technik. Die klassische Ausführung mit Standsäule und bodenstehendem WC wurde durch eine wandhängende Variante ergänzt, die dank der klaren Linienführung von Calla auch in dieser Form bestens zur Geltung kommt. Perfekt ergänzt wird die Keramiklinie durch die luxuriöse Armaturenlinie Azimuth. Ob klassisch inszeniert oder harmonisch mit modernen Accessoires kombiniert: Calla steht für Badkultur auf höchstem Niveau.



**Waschtisch 69 cm**  
690 x 580 x 225 mm  
Modell T 0817 xx\*

**Wandsäule**  
Modell K 0045 xx\*

**Standsäule**  
Modell T 0084 xx\*



**Handwaschbecken 50 cm**  
500 x 400 x 190 mm  
Modell K 0580 xx\*

**Wandsäule**  
Modell K 0046 xx\*

**Waschtisch 69 cm**  
3 Hahnlöcher  
durchgestochen  
690 x 580 x 225 mm  
Modell T 0809 xx\*

**Wandsäule**  
Modell K 0045 xx\*

**Standsäule**  
Modell T 0084 xx\*

\* Bitte bei Bestellung statt xx Farbcode einsetzen. Erhältlich in den Farben 01, MA.



**Wandtiefspülklosett**  
395 x 600 x 410 mm  
Modell K 3029 xx\*

**Wandflachspülklosett**  
395 x 600 x 410 mm  
Modell K 3041 xx\*



**Wandbidet**  
400 x 625 x 350 mm  
Modell K 5018 xx\*

**Klosettsitz**  
Modell K 7015 xx\*



**Absaugeurinal**  
400 x 305 x 560 mm  
Modell K 5512 xx\*



**Badezimmer-  
Absaugeurinal**  
400 x 305 x 560 mm  
Modell K 5513 xx\*

**Urinaldeckel**  
Modell K 7001 xx\*



\* Bitte bei Bestellung statt xx Farbcode einsetzen. Erhältlich in den Farben 01, 06, 27, MA, MB, MC.



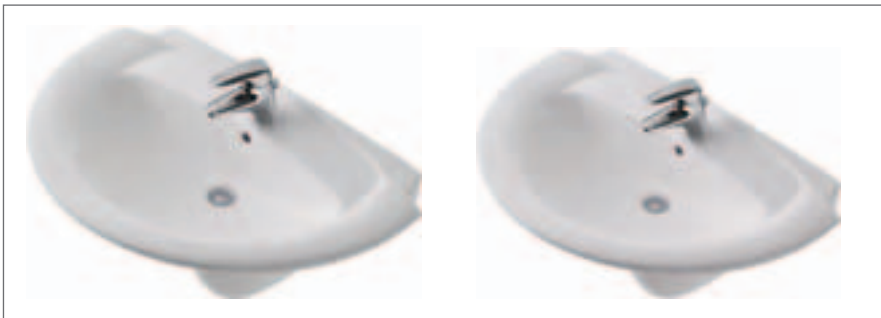

**Waschtisch 90 cm**  
900 x 600 x 220 mm  
Modell K 0434 xx\*

**Waschtisch 80 cm**  
800 x 600 x 220 mm  
Modell K 0435 xx\*

**Wandsäule**  
Modell K 0029 xx\*

**Standsäule**  
Modell K 0031 xx\*

## Tizio

Für ihre Formgebung wurde die Badkollektion Tizio vom Design Center Stuttgart ausgezeichnet. Runde, sanfte Linien kontrastieren auf elegante Weise mit markanten Elementen. Ihr harmonisches Zusammenspiel macht Tizio zu einer vielseitig kombinierbaren Linie, die besonders gut in klassische Bäder passt.



**Waschtisch 70 cm**  
700 x 570 x 220 mm  
Modell K 0436 xx\*

**Waschtisch 62 cm**  
620 x 510 x 200 mm  
Modell K 0437 xx\*

**Wandsäule**  
Modell K 0029 xx\*

**Standsäule**  
Modell K 0031 xx\*



**Einsatzwaschtisch 60 cm**  
600 x 480 x 195 mm  
Modell K 0438 xx\*



**Handwaschbecken 50 cm**  
500 x 380 x 160 mm  
Modell K 0439 xx\*

**Wandsäule**  
Modell K 0030 xx\*

\*Bitte bei Bestellung statt xx Farbcode einsetzen. Erhältlich in den Farben 01, 06, 27, MA, MB, MC.



**Solowaschtisch 48 cm**  
Für seitliche Ablageflächen  
480 x 580 mm  
Modell K 0845 xx\*

**Seitliche Ablageflächen**  
Glas K 2150 RQ  
Kirsche K 2151 WX  
Buche K 2152 WY

**Wandsäule**  
Modell K 0084 xx\*



**Waschtisch-Unterschrank 82 cm**  
Für Möbelwaschtisch, 100 cm  
Korpus: Aluminium-Strukturlack,  
seitliche Profile: Aluminium-eloxiert  
820 x 320 x 640 mm  
Modell K 2159 WZ



**Waschtisch-Unterschrank 62 cm**  
Für Möbelwaschtisch, 80 cm,  
Korpus: Aluminium-Strukturlack,  
seitliche Profile: Aluminium-eloxiert  
620 x 320 x 640 mm  
Modell K 2157 WZ



**Waschtisch-Unterschrank 58 cm**  
Für Möbelwaschtisch, 100 cm  
Korpus: Aluminium-Strukturlack  
580 x 315 x 640 mm  
Modell K 2158 WZ



**Waschtisch-Unterschrank 48 cm**  
Für Möbelwaschtisch, 80 cm  
Korpus: Aluminium-Strukturlack  
480 x 315 x 640 mm  
Modell K 2156 WZ



**Halbhochschrank 45 cm**  
Korpus: Aluminium-Strukturlack,  
Deckel: Echtholz  
450 x 300 x 1120 mm

**Türanschlag links**  
Fichte K 2160 WZ  
Buche K 2162 WZ  
Kirsche K 2153 WZ

**Türanschlag rechts**  
Fichte K 2161 WZ  
Buche K 2163 WZ  
Kirsche K 2154 WZ

\* Bitte bei Bestellung statt xx Farbcode einsetzen. Erhältlich in den Farben 01, MA.



**Handwaschbecken 50 cm**  
500 x 360 x 130 mm  
Modell K 0840 xx\*

Nur in Verbindung  
mit nicht verschließ-  
barem Schaftventil  
Modell K 8392 AA

**Ohne Abbildung:**  
**Handwaschbecken 50 cm**  
Ohne Hahnloch  
Modell K 0724 xx\*



**Schale 40 cm**  
Ø 400 mm,  
Höhe 180 mm  
Modell K 0865

Nur für Waschtischarmaturen  
mit verlängertem Sockel

## Venice

Die wiederkehrende Grundform des Kreises verleiht der Badlinie Venice ihre klare, unverwechselbare Ausstrahlung. Außen reizvoll und innen stets geräumig: So lassen sich die Vorzüge der Serie mit den maximalen Gestaltungsmöglichkeiten wohl am besten beschreiben.



**Waschtisch 100 cm**  
1.000 x 580 x 205 mm  
Modell K 0844 xx\*

**Waschtisch 80 cm**  
800 x 560 x 195 mm  
Modell K 0843 xx\*

**Waschtisch 70 cm**  
700 x 560 x 195 mm  
Modell K 0842 xx\*

**Waschtisch 62 cm**  
620 x 530 x 180 mm  
Modell K 0841 xx\*

**Solowaschtisch 48 cm**  
480 x 580 x 200 mm  
Modell K 0853 xx\*

**Wandsäule**  
Modell K 0084 xx\*

\*Bitte bei Bestellung statt xx Farbcode einsetzen. Erhältlich in den Farben 01, MA.



# Venice



**Badezimmer-  
Absaugeurinal**  
320 x 315 x 560 mm  
Modell K 5584 xx\*

**Urinaldeckel**  
Modell K 7035 01

**Urinaldeckel mit  
IdealCare**  
Modell K 7042 01



**Wandtiefspülklosett**  
410 x 590 x 345 mm  
Modell K 3084 xx\*

**Klosettsitz**  
Modell K 7033 01

**Klosettsitz mit  
IdealCare**  
Modell K 7034 01



**Wandbidet**  
410 x 580 x 350 mm  
Modell K 5084 xx\*

\* Bitte bei Bestellung statt xx Farbcode einsetzen. Erhältlich in den Farben 01, MA.



reddot design award  
winner 2005



**Halbeinbauwaschtisch**  
580 x 460 x 147 mm  
Modell K 0720 xx\*

## Moments

Mit Moments schuf Artefakt Industriekultur das erste durchgängige Designkonzept für außergewöhnliche und hochmoderne Bäder. Mit dem Designelement „soft-edge“ wurde durch abgerundete Kanten eine ganz eigene und klare Formensprache gefunden. Die Möbel dieser Linie greifen die Rundungen konsequent auf. Hochwertige Materialien und edle Oberflächen machen aus Möbeln Einzelstücke, die dennoch miteinander wunderbar harmonieren.



**Waschtisch 90 cm**  
900 x 515 x 160 mm  
Modell K 0715 xx\*

**Waschtisch 75 cm**  
750 x 515 x 160 mm  
Modell K 0716 xx\*

**Waschtisch 65 cm**  
650 x 515 x 160 mm  
Modell K 0717 xx\*

**Waschtisch 55 cm**  
550 x 430 x 160 mm  
Modell K 0719 xx\*

**Wandsäule**  
Modell K 0074 xx\*

**Handwaschbecken 50 cm**  
500 x 375 x 160 mm  
Modell K 0718 xx\*

**Wandsäule**  
Modell K 0076 xx\*

**Standsäule**  
Modell K 0075 xx\*

\*Bitte bei Bestellung statt xx Farbcode einsetzen. Erhältlich in den Farben 01, MA.

# Moments

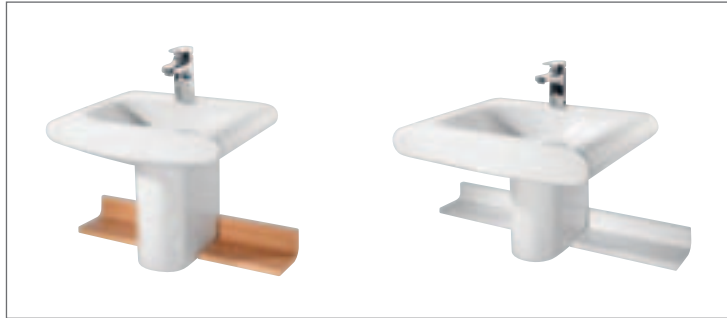

**Wandsäulenablage kurz**  
Echtholz furnier Eiche hell  
oder Hochglanz weiß lackiert  
240 x 75 x 140 mm  
Modell K 2195 xx\*

**Wandsäulenablage lang**  
Echtholz furnier Eiche hell  
oder Hochglanz weiß lackiert  
350 x 80 x 140 mm  
Modell K 2196 xx\*



**Seitenschrank**  
mit Schublade  
Echtholz furnier Eiche hell  
oder Hochglanz weiß lackiert  
370 x 370 x 320 mm  
Modell K 2211 xx\*



**Hochschrank**  
Echtholz furnier Eiche hell  
oder Hochglanz weiß lackiert  
370 x 370 x 1.600 mm  
Modell K 2191 xx\*



**Unterschrank 50 cm**  
Echtholz furnier Eiche hell  
oder Hochglanz weiß lackiert  
500 x 375 x 320 mm  
Modell K 2212 xx\*

**Unterschrank 65 cm**  
Echtholz furnier Eiche hell  
oder Hochglanz weiß lackiert  
650 x 505 x 320 mm  
Modell K 2194 xx\*

**Unterschrank 75 cm**  
Echtholz furnier Eiche hell  
oder Hochglanz weiß lackiert  
750 x 505 x 320 mm  
Modell K 2193 xx\*

**Unterschrank 90 cm**  
Echtholz furnier Eiche hell  
oder Hochglanz weiß lackiert  
900 x 505 x 320 mm  
Modell K 2192 xx\*

\*Bitte bei Bestellung statt xx Farbcode einsetzen. Erhältlich in den Farben WG, SV.





**Wandtiefpülklosett**  
350 x 575 x 325 mm  
Modell K 3113 xx\*

**Klosettsitz**  
Modell K 7059 01



**Wandbidet**  
345 x 580 x 330 mm  
Modell K 5053 xx\*

**Klosettsitz**  
Soft-Closing  
Modell K 7058 01



**Standtiefpülklosett**  
350 x 600 x 425 mm  
Modell K 3116 xx\*

**Klosettsitz**  
Modell K 7059 01

**Klosettsitz**  
Soft-Closing  
Modell K 7058 01



**Standbidet**  
340 x 575 x 390 mm  
Modell K 5054 xx\*



**Standtiefpülklosett-  
kombination**  
350 x 640 x 835 mm  
Modell K 3114 xx\*

**Ohne Abbildung:  
Spülkasten**  
Zulauf seitlich  
Modell K 4038 xx\*



\* Bitte bei Bestellung statt xx Farbcode einsetzen. Erhältlich in den Farben 01, MA.



**Waschtisch-Unterbau**  
 Aus Buche Echtholz mit Glasboden  
 820 x 400 x 620 mm  
 Modell K 2181 FN

**Keramischer Möbeladapter**  
 Modell K 6038 xx\*



**Waschtisch-Unterbau**  
 Aus Buche Echtholz mit Glasboden  
 600 x 400 x 620 mm  
 Modell K 2180 FN

**Keramischer Möbeladapter**  
 Modell K 6039 xx\*



**Seitenschrank**  
 Aus Buche Echtholz furnier  
 350 x 300 x 920 mm  
 Modell K 2183 FN

**Keramische Abdeckplatte**  
 Modell K 6040 xx\*



**Waschtisch-Unterschrank**  
 Aus Buche Echtholz furnier  
 820 x 400 x 405 mm  
 Modell K 2179 FN

**Keramischer Möbeladapter**  
 Modell K 6038 xx\*



**Waschtisch-Unterschrank**  
 Aus Buche Echtholz furnier  
 600 x 400 x 405 mm  
 Modell K 2178 FN

**Keramischer Möbeladapter**  
 Modell K 6039 xx\*

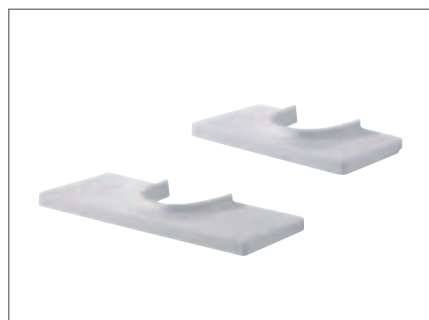

**Keramischer Möbeladapter**  
 840 x 410 x 80 mm  
 Modell K 6038 xx\*

**Keramischer Möbeladapter**  
 620 x 410 x 80 mm  
 Modell K 6039 xx\*



**Keramische Abdeckplatte für Seitenschrank**  
 370 x 310 x 50 mm  
 Modell K 6040 xx\*



**Set mit 4 Füßen aus Buche Echtholz**  
 Für alle Schränke dieser Serie  
 Modell K 2186 FN

\*Bitte bei Bestellung statt xx Farbcode einsetzen. Erhältlich in den Farben 01, 06, 27, MA, MB, MC.



**Handwaschbecken 50 cm**  
500 x 380 x 168 mm  
Modell K 0680 xx\*

**Wandsäule**  
Modell K 0069 xx\*

## Celia

Celia besticht durch perfekte Harmonie in klassisch-schöner Gestaltung und besonders komfortable Ausstattung. Im Blickpunkt der großen Auswahl an bodenstehenden und wandhängenden Keramikprodukten stehen die Celia-Waschtische, die in vielen Varianten erhältlich sind. Allen gemeinsam ist das großzügig geschnittene Becken und die klassische Linienführung.



**Waschtisch 85 cm**  
850 x 600 x 200 mm  
Modell K 0685 xx\*

**Waschtisch 70 cm**  
700 x 580 x 200 mm  
Modell K 0684 xx\*

**Waschtisch 65 cm**  
650 x 540 x 200 mm  
Modell K 0683 xx\*

**Waschtisch 60 cm**  
600 x 500 x 200 mm  
Modell K 0682 xx\*

**Waschtisch 55 cm**  
550 x 463 x 200 mm  
Modell K 0681 xx\*

**Ohne Abbildung:  
Wandsäule**  
Modell K 0068 xx\*

**Standsäule**  
Modell K 0070 xx\*

\*Bitte bei Bestellung statt xx Farbcode einsetzen. Erhältlich in den Farben 01, 06, 27, MA, MB, MC.



# Celia



**Wandtiefspülklosett**  
360 x 570 x 350 mm  
Modell K 3098 xx\*

**Klosettsitz**  
Modell K 7046 xx\*



**Wandbidet**  
360 x 570 x 355 mm  
Modell K 5048 xx\*

**Ohne Abbildung:  
Wandflachspülklosett**  
360 x 570 x 350 mm  
Modell K 3099 xx\*



**Spiegel**  
Mit Ablagen aus Buche  
Echtholzfurnier  
965 x 150 x 1.150 mm  
Modell K 2182 FN



**Privo-Badezimmer-  
Absaugeurinal**  
247 x 252 x 535 mm  
Modell K 5535 xx\*

**Urinaldeckel**  
Modell K 7045 xx\*



**Standtiefspülklosett-  
Kombination**  
360 x 700 x 700 mm  
Modell K 3100 xx\*

**Spülkasten, 6 l**  
Zulauf von unten  
Modell K 4033 xx\*

**Klosettsitz**  
Modell K 7046 xx\*



**Standbidet**  
360 x 590 x 700 mm  
Modell K 5049 xx\*



**Toiletten-Accessoireset**  
Buche Echtholzfurnier  
450 x 200 x 680 mm  
Modell K 2185 67

**Wandhängendes  
Toiletten-Accessoireset**  
Buche Echtholzfurnier  
450 x 200 x 665 mm  
Modell K 2187 67

\*Bitte bei Bestellung statt xx Farbcode einsetzen. Erhältlich in den Farben 01, 06, 27, MA, MB, MC.



**Waschtisch 85 cm No. I**  
850 x 570 x 215 mm  
Modell K 0225 xx\*

**Wandsäule**  
Modell K 0022 xx\*

**Standsäule**  
Modell K 0024 xx\*

## Kimera

Weiche Rundungen und geschwungene Linien: Kimera ist eine umfangreiche Badkollektion in besonders ergonomischer und benutzerfreundlicher Formgebung. Je nach Platzangebot und individuellem Geschmack können Sie zwischen insgesamt zehn Waschtischen in zwei verschiedenen Designs und vielen Farben wählen – vom extra komfortablen Doppelwaschtisch bis zum praktischen Handwaschbecken. Bei Kimera überzeugen auch das WC und das Bidet durch ausgefeilte Ergonomie und daraus resultierenden besonderen Komfort.



**Waschtisch 70 cm No. I**  
700 x 555 x 210 mm  
Modell K 0226 xx\*

**Waschtisch 62 cm No. I**  
620 x 510 x 210 mm  
Modell K 0227 xx\*

**Wandsäule**  
Modell K 0022 xx\*

**Standsäule**  
Modell K 0024 xx\*



**Waschtisch 56 cm No. I**  
560 x 460 x 200 mm  
Modell K 0228 xx\*

**Wandsäule**  
Modell K 0023 xx\*



**Handwaschbecken 48 cm**  
480 x 380 x 190 mm  
Modell K 0229 xx\*

**Wandsäule**  
Modell K 0023 xx\*

\*Bitte bei Bestellung statt xx Farbcode einsetzen. Erhältlich in den Farben 01, 06, 27, MA, MB, MC.

# Kimera



**Möbelwaschtisch 100 cm**  
1.000 x 550 x 210 mm  
Modell K 0482 xx\*

**Möbelwaschtisch 80 cm**  
800 x 540 x 210 mm  
Modell K 0481 xx\*

**Wandsäule**  
Modell K 0022 xx\*

**Standsäule**  
Modell K 0024 xx\*



**Doppelwaschtisch 116 cm No. I**  
1.160 x 580 x 230 mm  
Modell K 0224 xx\*

**Wandsäule**  
Modell K 0022 xx\*

**Standsäule**  
Modell K 0024 xx\*



**Waschtisch 65 cm No. II**  
650 x 535 x 210 mm  
Modell K 0230 xx\*

**Waschtisch 60 cm No. II**  
600 x 515 x 210 mm  
Modell K 0231 xx\*

**Wandsäule**  
Modell K 0022 xx\*

**Standsäule**  
Modell K 0024 xx\*

\*Bitte bei Bestellung statt xx Farbcode einsetzen. Erhältlich in den Farben 01, 06, 27, MA, MB, MC.





**Wandtiefspülklosett**  
365 x 555 x 385 mm  
Modell K 3011 xx\*

**Wandflachspülklosett**  
365 x 555 x 385 mm  
Modell K 3012 xx\*

**Klosettsitz**  
Modell K 7008 xx\*



**Wandbidet**  
370 x 605 x 380 mm  
Modell K 5010 xx\*



\* Bitte bei Bestellung statt xx Farbcode einsetzen. Erhältlich in den Farben 01, 06, 27, MA, MB, MC.



reddot design award  
winner 2004



**Waschtisch-Unterschrank mit Schublade**

Abbildung:  
Echtholz furnier Eiche hell  
1.000 x 430 x 330 mm  
Modell K 2166 xx\*



**Waschtisch-Unterschrank mit Schublade**

Abbildung:  
Echtholz furnier Eiche dunkel  
750 x 430 x 330 mm  
Modell K 2167 xx\*



**Waschtisch-Unterschrank mit Tür**

Abbildung:  
Strukturlack weiß  
500 x 430 x 330 mm  
Modell K 2168 xx\*



**Seitenschrank**

Abbildung:  
Echtholz furnier Eiche dunkel  
400 x 300 x 110 mm  
Modell K 2210 xx\*\*\*



**Waschtisch-Unterschrank offen**

Mit verchromter Siphonabdeckung  
Abbildung:  
Korpus: Buche Echtholz furnier,  
Abdeckung: Laminat in Terrakotta  
1.000 x 430 x 330 mm  
Modell K 2164 xx\*\*



**Waschtisch-Unterschrank offen**

Mit verchromter Siphonabdeckung  
Abbildung:  
Korpus: Strukturlack weiß,  
Abdeckung: Laminat in Glasgrün  
750 x 430 x 330 mm  
Modell K 2165 xx\*\*

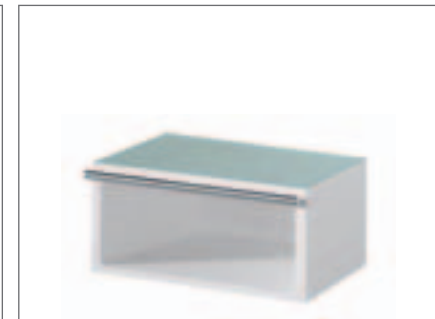

**Seitenschrank offen**

Abbildung:  
Korpus: Strukturlack weiß,  
Abdeckung: Laminat in Glasgrün  
750 x 430 x 330 mm  
Modell K 2169 xx\*\*



**Seitenschrank offen**

Abbildung:  
Korpus: Buche Echtholz furnier,  
Abdeckung: Laminat in Terrakotta  
500 x 430 x 330 mm  
Modell K 2170 xx\*\*

\* Bitte bei Bestellung statt xx Farbcode einsetzen. Erhältlich in den Farben FN, KU, EG, SV, HG.  
\*\* Bitte bei Bestellung statt xx Farbcode einsetzen. Erhältlich in den Farben FN, KU.  
\*\*\* Bitte bei Bestellung statt xx Farbcode einsetzen. Erhältlich in den Farben EG, SV, HG.

FN: Korpus: Echtholz furnier Buche, Abdeckung Laminat Terrakotta  
KU: Korpus: Strukturlack weiß, Abdeckung Laminat Glasgrün  
EG: Echtholz furnier Eiche dunkel  
SV: Echtholz furnier Eiche hell  
HG: Strukturlack weiß



**Handwaschbecken 50 cm**  
500 x 380 x 160 mm  
Modell K 0686 xx\*

**Wandsäule**  
Modell K 0072 xx\*

## Tonic

Das klare, moderne Design mit sanft geschwungenen Formen zeichnet die Artikel der Linie Tonic aus – von Keramik- und Acrylprodukten bis hin zu den passenden Accessoires und Möbeln. Für jeden Geschmack und für jede Raumgröße hält das umfangreiche Tonic-Programm die optimale Lösung bereit.



**Waschtisch 75 cm**  
750 x 550 x 175 mm  
Modell K 0691 xx\*

**Waschtisch 70 cm**  
700 x 540 x 175 mm  
Modell K 0690 xx\*

**Waschtisch 65 cm**  
650 x 520 x 185 mm  
Modell K 0689 xx\*

**Waschtisch 60 cm**  
600 x 520 x 185 mm  
Modell K 0688 xx\*

**Waschtisch 55 cm**  
550 x 485 x 175 mm  
Modell K 0687 xx\*

**Wandsäule**  
Modell K 0071 xx\*

**Standsäule**  
Modell R 3311 xx\*

\*Bitte bei Bestellung statt xx Farbcode einsetzen. Erhältlich in den Farben 01, 27, MA, MC.





# Tonic

reddot design award  
winner 2004



**Doppelwaschtisch 100 cm**  
2 Hahnlöcher durchgestochen  
1.000 x 550 x 185 mm  
Modell K 0707 xx\*



**Waschtisch 100 cm**  
1 Hahnloch mittig durchgestochen  
1.000 x 550 x 185 mm  
Modell K 0700 xx\*

**Ohne Abbildung:  
Wandsäule**  
Modell K 0071 xx\*

**Standsäule**  
Modell R 3311 xx\*



**Schale 55 cm**  
550 x 465 x 185 mm  
Modell K 0699 xx\*



**Halbeinbauwaschtisch 60 cm**  
600 x 490 x 180 mm  
Modell K 0701 xx\*



**Einbauwaschtisch 55 cm**  
550 x 460 x 160 mm  
Modell K 0708 xx\*

\*Bitte bei Bestellung statt xx Farbcode einsetzen. Erhältlich in den Farben 01, 27, MA, MC.



**Wandbidet**  
360 x 545 x 340 mm  
Modell K 5050 xx\*



**Wandtiefspülklosett**  
360 x 540 x 360 mm  
Modell K 3101 xx\*

**Klosettsitz**  
Modell K 7047 xx\*



**Standtiefspülklosett-Kombination**  
360 x 680 x 390 mm  
Modell K 3104 xx\*

**Spülkasten, 6 l**  
Modell K 4035 xx\*

**Klosettsitz**  
Modell K 7047 xx\*

**Ohne Abbildung:  
Standklosett**  
360 x 595 x 390 mm  
Modell K 3112



**Standbidet**  
360 x 595 x 390 mm  
Modell K 5051 xx\*



**Privo-Badezimmer-Absaugeurinal**  
247 x 252 x 535 mm  
Modell K 5535 xx\*

**Urinaldeckel**  
Modell K 7045 xx\*

\*Bitte bei Bestellung statt xx Farbcode einsetzen. Erhältlich in den Farben 01, 27, MA, MC.



DESIGN PLUS



reddot design award  
winner 2005



**Handwaschbecken  
symmetrisch**  
500 x 270 x 155 mm  
Modell K 0705 xx\*



**Handwaschbecken  
asymmetrisch, Ablage links**  
600 x 350 x 155 mm  
Modell K 0703 xx\*



**Handwaschbecken  
asymmetrisch, Ablage rechts**  
600 x 350 x 155 mm  
Modell K 0704 xx\*

Montage nur in Verbindung  
mit nicht verschleißbarem  
Schaftventil

\*Bitte bei Bestellung statt xx Oberfläche einsetzen. Erhältlich in den Farben 01, MA.



**Waschtisch-Unterschrank  
links/rechts 46 cm**  
460 x 260 x 660 mm

Strukturlack grau  
Modell K 2190 LJ

Buche Echtholz furnier  
Modell K 2190 FN



**Waschtisch-Unterschrank  
symmetrisch 48 cm**  
480 x 245 x 660 mm

Strukturlack grau  
Modell K 2189 LJ

Buche Echtholz furnier  
Modell K 2189 FN



**Lotionspender**  
87 x 32 mm  
Modell N 1072 AA



**Reserverollenhalter**  
Aus gebürstetem Edelstahl  
348 x 90 mm  
Modell N 1074 MY



**Glasablage seitlich**  
280 x 220 mm  
Modell N 1073 AA



**Handtuchhaken**  
Modell N 1075 AA



**CeraMix-Style-  
Standventil**  
Modell A 3691 AA

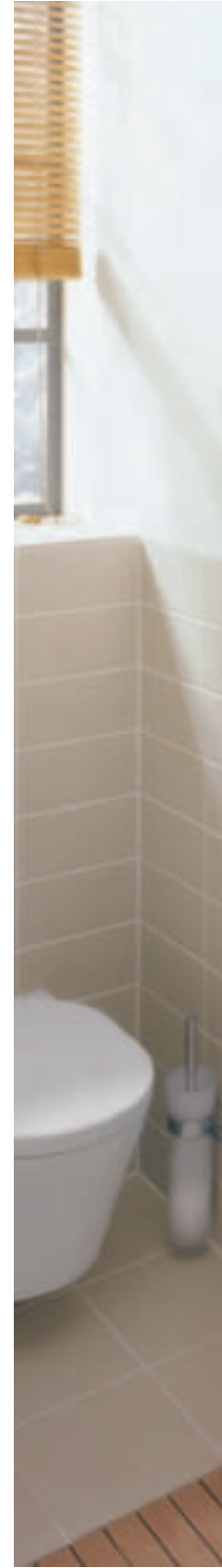



## Tonic Guest

So viel Gäste-WC, wie Sie wollen: Tonic Guest, das intelligente Konzept für alle, die auch im Gästebad Wert auf Stil legen, bietet Ihnen eine einzigartige Flexibilität. Das clevere Modulsystem lässt sich vielfältig erweitern und kombinieren: vom separaten Handwaschbecken bis zur Komplettlösung mit sämtlichen Extras – denn bei Tonic Guest sind Keramik, Möbel und Accessoires in Design und Funktionalität perfekt aufeinander abgestimmt.

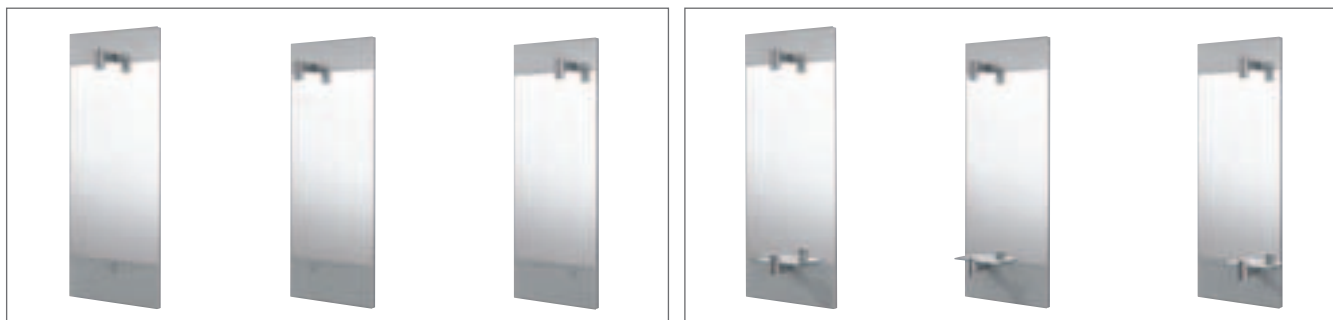

**Spiegel**  
Mit Leuchte  
(Chrom) zentriert,  
für Waschtisch K 0705  
480 x 1.250 mm  
Modell N 1067 AA

**Spiegel**  
Mit Leuchte  
(Chrom) links,  
für Waschtisch K 0704  
460 x 1.250 mm  
Modell N 1065 AA

**Spiegel**  
Mit Leuchte  
(Chrom) rechts,  
für Waschtisch K 0703  
460 x 1.250 mm  
Modell N 1066 AA

**Spiegel**  
Mit Leuchte und  
integrierter Armatur  
(Chrom) zentriert,  
für Waschtisch K 0705  
480 x 1.250 mm  
Modell N 1070 AA

**Spiegel**  
Mit Leuchte und  
integrierter Armatur  
(Chrom) links,  
für Waschtisch K 0704  
460 x 1.250 mm  
Modell N 1068 AA

**Spiegel**  
mit Leuchte und  
integrierter Armatur  
(chrom) rechts,  
für Waschtisch K 0703  
460 x 1.250 mm  
Modell N 1069 AA





**Waschtisch 70 cm**  
700 x 480 x 185 mm  
Modell R 3190 xx\*

**Waschtisch 65 cm**  
650 x 480 x 185 mm  
Modell R 3182 xx\*

**Waschtisch 60 cm**  
600 x 450 x 185 mm  
Modell R 3181 xx\*

**Wandsäule**  
Für Waschtische R 3190 xx\*,  
R 3182 xx\*, R 3181 xx\*  
Modell R 3309 xx\*



**Waschtisch 56 cm**  
560 x 450 x 200 mm  
Modell R 3180 xx\*



**Handwaschbecken 50 cm**  
500 x 380 x 180 mm  
Modell R 3169 xx\*



**Handwaschbecken 50 cm**  
500 x 350 x 185 mm  
Modell R 4212 xx\*

**Wandsäule**  
Für Handwaschbecken  
R 3169 xx\* und R 4212 xx\*  
Modell R 3310 xx\*



**Unterbauwaschtisch**  
500 x 380 x 188 mm  
Modell R 4123 xx\*

\*Bitte bei Bestellung statt xx Farbcode einsetzen. Erhältlich in den Farben 01, 27, MA, MC.





## Washpoint

Washpoint ist so variabel, wie Sie es wollen. Durch die Vielfalt der Produktlinie und die auf das Wesentliche reduzierte Formgebung eröffnet Washpoint ganz neue Kombinationsmöglichkeiten. Und weil diese Linie so funktional ist, ist sie so ästhetisch. Oder umgekehrt. Denn ein modernes Bad sollte alles sein: schön, reinigungsfreundlich und praktisch. Zeitlose Formen waren dem Designer Marc Sadler bei Washpoint genauso wichtig wie geschickte Stauraumlösungen und ein flexibles Einsatz- und Aufsatzkonzept. Eben genau so, wie Sie es gerade brauchen.



**Wandtiefpülklosett**  
365 x 525 x 340 mm  
Modell R 3426 xx\*

**Klosettsitz**  
Modell R 3922 xx\*

**Klosettsitz**  
Soft-Closing  
Modell R 3921 xx\*



**Wandbidet**  
365 x 525 x 340 mm  
Modell R 3718 xx\*

\*Bitte bei Bestellung statt xx Farbcode einsetzen. Erhältlich in den Farben 01, 27, MA, MC.

# Washpoint



**Start-Möbelkonsole 80 cm**  
800 x 480 x 216 mm  
Für Waschtisch R 3180 xx\*  
Modell R 5870 FN

**Start-Möbelkonsole 80 cm**  
800 x 480 x 216 mm  
Für Waschtisch R 3180 xx\*  
Modell R 5871 FN

**Start-Möbelkonsole 80 cm**  
800 x 480 x 216 mm  
Für Waschtische R 3181 xx\*,  
R 3182 xx\*, R 3190 xx\*  
Siphonabdeckung R 5889 AA  
Modell R 5871 FN

**Start-Möbelkonsole 100 cm**  
1.000 x 480 x 216 mm  
Für Waschtisch R 3180 xx\*  
Modell R 5872 FN

**Start-Möbelkonsole 100 cm**  
1.000 x 480 x 216 mm  
Für Waschtisch R 3180 xx\*  
Modell R 5873 FN



**Start-Möbelkonsole 100 cm**  
1.000 x 480 x 216 mm  
Für Waschtische R 3181 xx\*,  
R 3182 xx\*, R 3190 xx\*  
Für Siphonabdeckung R 5889 AA  
Modell R 5873 FN

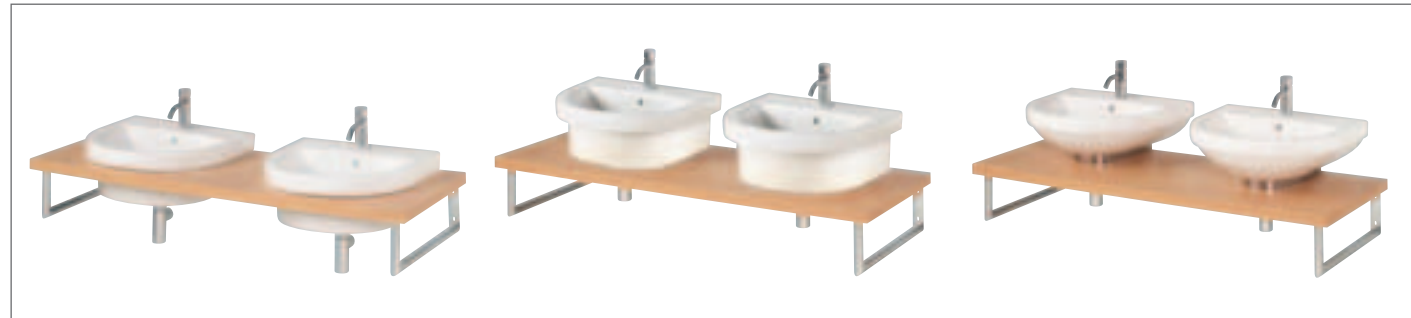

**Start-Möbelkonsole 150 cm**  
1.500 x 480 x 216 mm  
Für Waschtisch R 3180 xx\*  
Modell R 5874 FN

**Start-Möbelkonsole 150 cm**  
1.500 x 480 x 216 mm  
Für Waschtisch R 3180 xx\*  
Modell R 5875 FN

**Start-Möbelkonsole 150 cm**  
1.500 x 480 x 216 mm  
Für Waschtische R 3181 xx\*,  
R 3182 xx\*, R 3190 xx\*  
Für Siphonabdeckung R 5889 AA  
Modell R 5875 FN

Farbe FN: Echtholz furnier Buche mit Multiplex-Kante  
\*Bitte bei Bestellung statt xx Farbcode einsetzen. Erhältlich in den Farben 01, 27, MA, MC.



**Trend-Unterschrank 80 cm**  
802 x 462 x 480 mm  
Für Waschtisch R 3180 xx\*  
Modell R 5903 FP

**Trend-Unterschrank 80 cm**  
802 x 462 x 480 mm  
Für Waschtisch R 3180 xx\*  
Modell R 5904 FP

**Trend-Unterschrank 80 cm**  
802 x 462 x 480 mm  
Für Waschtische R 3181 xx\*,  
R 3182 xx\*, R 3190 xx\*  
Für Siphonabdeckung R 5889 AA  
Modell R 5904 FP

**Trend-Unterschrank 100 cm**  
1.002 x 462 x 480 mm  
Für Waschtisch R 3180 xx\*  
Modell R 5905 FP

**Trend-Unterschrank 100 cm**  
1.002 x 462 x 480 mm  
Für Waschtisch R 3180 xx\*  
Modell R 5906 FP

**Ohne Abbildung:**  
**Trend-Unterschrank 60 cm**  
602 x 462 x 480 mm  
Modell R 5901 FP

**Ohne Abbildung:**  
**Trend-Unterschrank 60 cm**  
602 x 462 x 480 mm  
Modell R 5902 FP

**Ohne Abbildung:**  
**Trend-Unterschrank 60 cm**  
602 x 462 x 480 mm  
Modell R 5902 FP



**Trend-Unterschrank 100 cm**  
1.002 x 462 x 480 mm  
Für Waschtische R 3181 xx\*,  
R 3182 xx\*, R 3190 xx\*  
Für Siphonabdeckung R 5889 AA  
Modell R 5906 FP



**Trend-Unterschrank 160 cm**  
1.602 x 462 x 480 mm  
Für Waschtisch R 3180 xx\*  
Modell R 5907 FP



**Trend-Unterschrank 160 cm**  
1.602 x 462 x 480 mm  
Für Waschtisch R 3180 xx\*  
Modell R 5908 FP



**Trend-Unterschrank 160 cm**  
1.602 x 462 x 480 mm  
Für Waschtische R 3181 xx\*,  
R 3182 xx\*, R 3190 xx\*  
Für Siphonabdeckung R 5889 AA  
Modell R 5908 FP



# Washpoint



**Spiegel mit Licht**  
1.200 x 900 mm  
Modell R 5888 NU

**Optional:**  
Spiegelablage



**Spiegel mit Licht**  
800 x 900 mm  
Modell R 5887 NU

**Optional:**  
Spiegelablage



**Spiegelablage-Set**  
40 x 200 x 120 mm  
Start-Modell R 5886 FN  
Trend-Modell R 5913 FP



**Start-Seitenregal**  
300 x 401 x 1.050 mm  
Modell R 5882 FP



**Start-Wandregal**  
200 x 144 x 600 mm  
Modell R 5885 FN

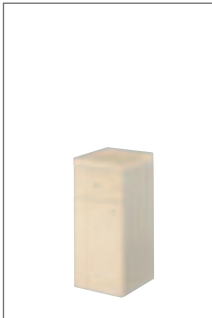

**Trend-Seitenschrank**  
Mit Schublade  
302 x 322 x 680 mm  
Modell R 5909 FP



**Trend-Seitenschrank**  
302 x 322 x 1.330 mm  
Modell R 5910 FP



**Trend-Wandregal**  
200 x 150 x 600 mm  
Modell R 5912 FP



**Füßeset  
für Trend-Möbel**  
Modell R 5914 AA

# Esprit

Besondere Designqualität – prämiert vom Design Zentrum Nordrhein-Westfalen – zeichnet die Keramiklinie Esprit aus. Genau die richtige Wahl für Liebhaber ungewöhnlicher und dennoch niemals dominanter Formen. Das Produktspektrum reicht vom platzsparenden Handwaschbecken über den praktischen Doppelwaschtisch bis hin zum passenden Urinal.



**Doppelwaschtisch 93,5 cm**  
935 x 560 x 210 mm  
Modell K 0490 xx\*

**Waschtisch 90 cm**  
900 x 545 x 215 mm  
Modell K 0489 xx\*



**Waschtisch 80 cm**  
800 x 535 x 210 mm  
Modell K 0488 xx\*

**Waschtisch 70 cm**  
700 x 530 x 210 mm  
Modell K 0487 xx\*

**Waschtisch 65 cm**  
650 x 515 x 210 mm  
Modell K 0486 xx\*

**Waschtisch 61 cm**  
610 x 490 x 210 mm  
Modell K 0485 xx\*

**Waschtisch 55 cm**  
550 x 455 x 185 mm  
Modell K 0484 xx\*

**Wandsäule**  
Modell K 0038 xx\*

\* Bitte bei Bestellung statt xx Farbcode einsetzen. Erhältlich in den Farben 01, 27, MA, MC.

# Esprit



**Handwaschbecken 50 cm**  
500 x 380 x 165 mm  
Modell K 0483 xx\*

**Wandsäule**  
Modell K 0039 xx\*

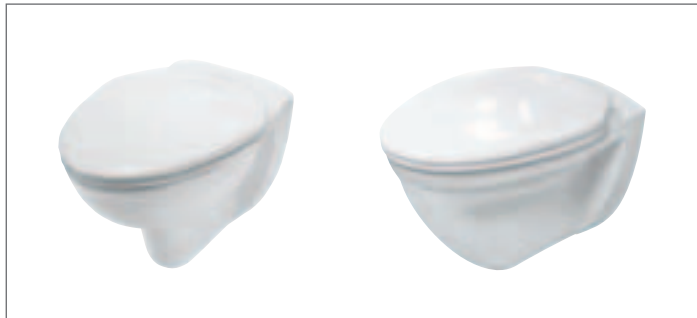

**Wandtiefpülklosett**  
355 x 530 x 370 mm  
Modell K 3045 xx\*

**Wandflachspülklosett**  
355 x 530 x 370 mm  
Modell K 3046 xx\*

**Klosettsitz**  
Modell K 7024 xx\*



**Wandbidet**  
380 x 590 x 350 mm  
Modell K 5025 xx\*



**Absaugeurinal**  
340 x 355 x 540 mm  
Zulauf senkrecht von oben  
Modell K 5518 xx\*



**Absaugeurinal**  
340 x 355 x 540 mm  
Modell K 5516 xx\*

**Elektronik-Absaugeurinal**  
340 x 385 mm  
Inkl. elektronischer  
Urinalsteuerung  
K 8362 67  
Modell K 5533 xx\*\*



**Badezimmer-  
Absaugeurinal**  
340 x 355 x 540 mm  
Modell K 5517 xx\*

**Elektronik-Badezimmer-  
Absaugeurinal**  
340 x 385 x 540 mm  
Inkl. elektronischer  
Urinalsteuerung  
K 8362 67  
Modell K 5534 xx\*\*

**Urinaldeckel**  
Modell K 7014 xx\*

\*Bitte bei Bestellung statt xx Farbcode einsetzen. Erhältlich in den Farben 01, 27, MA, MC.  
\*\*Bitte bei Bestellung statt xx Farbcode einsetzen. Erhältlich in den Farben 01, MA.

# Escape

Mit wenigen Elementen und ausgesuchten Accessoires entsteht ein Bad mit Charakter: radiale Grundformen, frische Farben – Sachlichkeit bis ins Detail. Wer weiß, worauf es ankommt, findet hier zu sich selbst. Escape: Schönheit durch Klarheit.



**Waschtisch 70 cm**  
700 x 545 x 225 mm  
Modell J 2425 xx\*

**Waschtisch 65 cm**  
650 x 525 x 225 mm  
Modell J 2426 xx\*

**Waschtisch 60 cm**  
600 x 490 x 215 mm  
Modell J 2427 xx\*

**Waschtisch 55 cm**  
550 x 475 x 210 mm  
Modell J 2428 xx\*

**Waschtisch 50 cm**  
500 x 400 x 200 mm  
Modell J 2429 xx\*

**Handwaschbecken 45 cm**  
450 x 360 x 195 mm  
Modell J 2430 xx\*

**Wandsäule**  
Modell J 2431 xx\*  
**Standsäule**  
Modell J 2433 xx\*

**Wandsäule**  
Modell J 2432 xx\*  
**Standsäule**  
Modell J 2433 xx\*

**Wandsäule**  
Modell J 2432 xx\*



**Wandtiefspülklosett**  
360 x 520 x 325 mm  
Modell J 2434 xx\*  
**Klosettsitz**  
Modell J 2441 xx\*



**Wandbidet**  
360 x 520 x 325 mm  
Modell J 2435 xx\*



**Standtiefspülklosett**  
360 x 580 x 400 mm  
Modell J 2436 xx\*



**Standbidet**  
360 x 580 x 400 mm  
Modell J 2437 xx\*

**Klosettsitz**  
Modell J 2441 xx\*

\* Bitte bei Bestellung statt xx Farbcode einsetzen. Erhältlich in den Farben 01, 27, MA, MC.





**Waschtisch 70 cm**  
700 x 540 x 230 mm  
Modell E 7480 xx\*

Ohne Überlauf  
Modell E 7481 xx\*  
Ohne Hahnlöcher  
Modell E 7482 xx\*  
Ohne Überlauf/ohne  
Hahnlöcher  
Modell E 7483 xx\*

**Waschtisch 65 cm**  
650 x 520 x 220 mm  
Modell E 7470 xx\*

Ohne Überlauf  
Modell E 7471 xx\*  
Ohne Hahnlöcher  
Modell E 7472 xx\*  
Ohne Überlauf/ohne  
Hahnlöcher  
Modell E 7473 xx\*

**Waschtisch 60 cm**  
600 x 490 x 220 mm  
Modell E 7460 xx\*

Ohne Überlauf  
Modell E 7461 xx\*  
Ohne Hahnlöcher  
Modell E 7462 xx\*  
Ohne Überlauf/ohne  
Hahnlöcher  
Modell E 7463 xx\*

**Waschtisch 55 cm**  
550 x 450 x 220 mm  
Modell E 7450 xx\*

Ohne Überlauf  
Modell E 7451 xx\*  
Ohne Hahnlöcher  
Modell E 7452 xx\*  
Ohne Überlauf/ohne  
Hahnlöcher  
Modell E 7453 xx\*

**Wandsäule**  
Modell E 7492 xx\*

**Standsäule**  
Modell E 7400 xx\*

**Handwaschbecken 45 cm**  
450 x 360 x 190 mm  
Modell E 7420 xx\*

**Wandsäule**  
Modell E 7502 xx\*

\*Bitte bei Bestellung statt xx Farbcode einsetzen. Erhältlich in den Farben 01, 06, 27, MA, MB, MC.

## San ReMo

Sanieren, renovieren, modernisieren: Bei San ReMo ist der Name Programm. Die Kollektion bietet exzellente Qualität und passt sich dank zeitloser sanfter Formen und einer großen Produktpalette bestens in jede Umgebung ein. Dazu ist San ReMo ausgesprochen robust und pflegeleicht – und all das zu einem Preis, der sich sehen lassen kann!



**Einsatzwaschtisch 56 cm**  
560 x 480 x 200 mm  
Modell R 4101 xx\*



**Möbelwaschtisch 95 cm**  
950 x 517 x 205 mm  
Zur Kombination mit  
Möbelunterschrank  
Modell R 3151 xx\*

**Möbelwaschtisch 80 cm**  
800 x 500 x 205 mm  
Zur Kombination mit  
Möbelunterschrank  
Modell R 3154 xx\*

**Möbelwaschtisch 70 cm**  
700 x 517 x 205 mm  
Zur Kombination mit  
Möbelunterschrank  
Modell R 3150 xx\*

**Möbelwaschtisch 65 cm**  
650 x 500 x 205 mm  
Zur Kombination mit  
Möbelunterschrank  
Modell R 3155 xx\*

**Wandsäule**  
Modell E 7492 xx\*

\*Bitte bei Bestellung statt xx Farbcode einsetzen. Erhältlich in den Farben 01, 06, 27, MA, MB, MC.

# San ReMo



**Wandtieflspülklosett**  
360 x 530 x 370 mm  
Modell R 3401 xx\*

**Wandflachspülklosett**  
360 x 530 x 370 mm  
Modell R 3403 xx\*



**Wandbidet**  
360 x 560 x 370 mm  
Modell R 3703 xx\*



**Standtieflspülklosett**  
360 x 470 x 390 mm  
Modell R 3421 xx\*



**Standflachspülklosett**  
360 x 470 x 390 mm  
Modell R 3422 xx\*

**Klosettsitz**  
Modell K 7055 xx\*

**Klosettsitz**  
Modell K 7053 xx\*



**Standbidet**  
370 x 570 x 390 mm  
Modell R 3701 xx\*



**Standtieflspülklosett-Kombination**  
360 x 670 x 430 mm  
Abgang innen senkrecht  
Modell R 3441 xx\*

Abgang außen waagrecht  
Modell R 3423 xx\*

**Spülkasten, 6 l**  
Zulauf von unten  
Modell R 3600 xx\*

**Spülkasten, 6 l**  
Zulauf seitlich oben  
Modell R 3601 xx\*



**Absaugeurinal**  
320 x 350 x 620 mm  
Zulauf verdeckt  
Modell R 3811 xx\*

**Absaugeurinal**  
320 x 350 x 620 mm  
Zulauf senkrecht  
von oben  
Modell R 3810 xx\*

**Urinal-Zulaufadapter für Renovierung**  
Flexibler Adapter zur Abdeckung der gängigsten Abstandsmaße zwischen Zu- und Ablauf für R 3811 xx\*  
Modell A 3641 NU



**Elektronik-Absaugeurinal**  
320 x 350 x 620 mm  
Zu- und Ablauf verdeckt, inkl. elektronischer Urinalsteuerung  
Modell R 3813 xx\*

**Ohne Abbildung: Elektronik-Absaugeurinal**  
320 x 350 x 620 mm  
Inkl. elektronischer Urinalsteuerung und flexiblen Anschluss Schlauch  
Modell R 3812 xx\*

\* Bitte bei Bestellung statt xx Farbcode einsetzen. Erhältlich in den Farben 01, 06, 27, MA, MB, MC.



**Waschtisch 60/44 cm  
„Slimline“**  
600 x 440 x 220 mm  
Modell R 3172 xx\*

**Waschtisch 60/38 cm  
„Slimline“**  
600 x 380 x 220 mm  
Modell R 3171 xx\*

**Waschtisch 55/41 cm  
„Slimline“**  
550 x 410 x 220 mm  
Modell R 3170 xx\*



**Wandtiefspülklosett  
„Slimline“**  
355 x 480 x 370 mm  
Modell R 3493 xx\*

**Wandsäule**  
Modell E 7502 xx\*

**Klosettsitz**  
Modell K 7054 xx\*

Nicht erhältlich in den  
Farben 16, MG



**Waschtisch „Barrierefrei“ 65 cm**  
650 x 550 x 170 mm  
Unterfahrbare Waschtisch  
Modell E 7651 xx\*

Ohne Überlauf  
Modell E 7652 xx\*



**Wandtiefspülklosett  
„Barrierefrei“**  
360 x 700 x 370 mm  
Barrierefrei und rollstuhlgerecht  
Modell R 3402 xx\*

**Klosettsitz**  
Modell K 7055 xx\*

\*Bitte bei Bestellung statt xx Farbcode einsetzen. Erhältlich in den Farben 01, 06, 27, MA, MB, MC.



# Laguna

Hohe Qualität, auch für schmale Budgets, bietet Laguna. Mit Waschtischen in vier unterschiedlichen Abmessungen ist die Kollektion für Bäder jeder Größenordnung eine hervorragende Wahl.



**Waschtisch 65 cm**  
650 x 500 x 225 mm  
Mit Seifenschale rechts  
Modell K 0612 xx\*

**Waschtisch 55 cm**  
550 x 460 x 225 mm  
Mit Seifenschale rechts  
Modell K 0610 xx\*

**Wandsäule**  
Modell K 0053 xx\*



**Waschtisch 60 cm**  
600 x 485 x 225 mm  
Mit Seifenschale rechts  
Modell K 0611 xx\*

**Wandsäule**  
Modell K 0053 xx\*



**Handwaschbecken 45 cm**  
450 x 345 x 190 mm  
Mit Seifenschale rechts  
Modell K 0609 xx\*

**Wandsäule**  
Modell K 0054 xx\*



**Wandtiefspülklosett**  
355 x 535 x 370 mm  
Modell K 3068 xx\*

**Wandflachspülklosett**  
355 x 535 x 370 mm  
Modell K 3067 xx\*

**Standtiefspülklosett**  
350 x 490 x 390 mm  
Modell K 3070 xx\*

**Standflachspülklosett**  
355 x 490 x 390 mm  
Modell K 3069 xx\*

**Klosettsitz**  
Modell K 7053 xx\*

\* Bitte bei Bestellung statt xx Farbcode einsetzen. Erhältlich in den Farben 01, 06, 27.



## Isabella

Die fließende Linienführung macht die Waschtischkollektion Isabella zu einem echten Klassiker. Raffinierte Details wie der nicht sichtbare keramische Überlauf sorgen darüber hinaus für einen besonders harmonischen Gesamteindruck. Bei Isabella können Sie zwischen sieben unterschiedlichen exklusiven Waschtischvarianten wählen – vom extra-komfortablen Doppelwaschtisch bis zum platzsparenden Handwaschbecken finden Sie hier für jede Situation die optimale Lösung.



**Möbelwaschtisch 100 cm**  
Mit unsichtbarem Überlauf  
1.000 x 555 x 250 mm  
Modell K 0850 xx\*

**Möbelwaschtisch 80 cm**  
Mit unsichtbarem Überlauf  
800 x 555 x 245 mm  
Modell K 0849 xx\*

**Möbelwaschtisch 65 cm**  
Mit unsichtbarem Überlauf  
650 x 555 x 250 mm  
Modell K 0848 xx\*

**Möbelwaschtisch 60 cm**  
600 x 520 x 210 mm  
Modell K 0847 xx\*

**Möbelwaschtisch 55 cm**  
550 x 460 x 185 mm  
Modell K 0846 xx\*

**Wandsäule**  
Modell K 0061 xx\*

**Wandsäule**  
Modell K 0020 xx\*

\*Bitte bei Bestellung statt xx Farbcode einsetzen. Erhältlich in den Farben 01, 06, 27, MA, MB, MC.

# Isabella



**Handwaschbecken 80 cm**  
800 x 350 x 180 mm  
Modell K 0852 xx\*

**Wandsäule**  
Modell K 0020 xx\*



**Möbeldoppelwaschtisch 130 cm**  
Mit unsichtbarem Überlauf  
1.300 x 555 x 245 mm  
Modell K 0851 xx\*

**Wandsäule**  
Modell K 0061 xx\*



**Wandtiefspülklosett**  
355 x 600 x 390 mm  
Modell K 3008 xx\*

**Klosettsitz**  
Modell K 7007 xx\*



**Wandbidet**  
355 x 600 x 390 mm  
Modell K 5008 xx\*

\*Bitte bei Bestellung statt xx Farbcode einsetzen. Erhältlich in den Farben 01, 06, 27, MA, MB, MC.



## IQ

IQ bietet Liebhabern eines edlen, puristischen Designs intelligente Badlösungen mit vielfältigen Kombinationsmöglichkeiten. Ganz gleich, für welchen der stilvollen Waschplätze Sie sich entscheiden – er wird mit Sicherheit zum Blickfang Ihres Bads! Auch der formschöne Designsiphon und die eleganten JADO-Armaturen, die speziell für IQ entwickelt wurden, tragen zum harmonischen Gesamtbild bei. Den letzten Schliff erhält Ihr Traumbad durch die passenden Accessoires und die optimal auf die Keramik abgestimmten Möbel.

Kombinationsempfehlung: WC und Bidet der Linie Tonic.



**Möbeldoppelwaschtisch 130 cm**  
1.300 x 520 x 195 mm  
Modell K 0679 xx\*



**Möbelwaschtisch 100 cm**  
1.000 x 520 x 195 mm  
Modell K 0677 xx\*



**Möbelwaschtisch 80 cm**  
800 x 520 x 195 mm  
Modell K 0676 xx\*



**Möbelwaschtisch 70 cm**  
700 x 520 x 195 mm  
Modell K 0675 xx\*

\*Bitte bei Bestellung statt xx Farbcode einsetzen. Erhältlich in den Farben 01, MA.





**Möbeldoppelwaschtisch 130 cm  
für Wandarmatur (ohne Hahnlöcher)**  
1.300 x 520 x 195 mm  
Modell K 0697 xx\*



**Möbelwaschtisch 100 cm  
für Wandarmatur (ohne Hahnloch)**  
1.000 x 520 x 195 mm  
Modell K 0695 xx\*

**Möbelwaschtisch 80 cm  
für Wandarmatur (ohne Hahnloch)**  
800 x 520 x 195 mm  
Modell K 0694 xx\*

**Möbelwaschtisch 70 cm  
für Wandarmatur (ohne Hahnloch)**  
700 x 520 x 195 mm  
Modell K 0693 xx\*

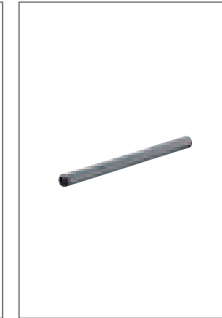

**Edelstahl-  
Handtuchhalter**  
455 x 27 mm  
Modell K 2177 BJ



**Doppelwaschtisch-Unterbau 130 cm**  
Für Doppelwaschtisch 130 cm (K 0679 und K 0697),  
Korpus: gebürsteter Edelstahl,  
Einlegeboden: Echtholz furnier Buche gerötet  
1.300 x 510 x 674 mm  
Modell K 2188 BJ



**Waschtisch-Unterbau 130 cm**  
Für Waschtische 100 cm, 80 cm, 70 cm  
(K 0677, K 0676, K 0675,  
K 0695, K 0694 und K 0693),  
Korpus: gebürsteter Edelstahl,  
Einlegeboden: Echtholz furnier Buche gerötet  
1.300 x 510 x 674 mm  
Modell K 2176 BJ



**Waschtisch-Unterbau 100 cm**  
Für Waschtische 100 cm (K 0677 und K 0695),  
Korpus: gebürsteter Edelstahl,  
Einlegeboden: Echtholz furnier Buche gerötet  
994 x 510 x 799 mm  
Modell K 2175 BJ



**Waschtisch-Unterbau 80 cm**  
Für Waschtische 80 cm (K 0676 und K 0694),  
Korpus: gebürsteter Edelstahl,  
Einlegeboden: Echtholz furnier Buche gerötet  
794 x 510 x 799 mm  
Modell K 2174 BJ



## 40 West 40th

Für ein New Yorker Luxushotel an der 40 West 40th schuf Stararchitekt David Chipperfield diesen eleganten Klassiker. Der edle Materialmix aus Keramik und massiver Kirsche macht den Waschtisch mit Unterbau zum Highlight Ihres Bades. Mit seinen großzügigen Ablageflächen steht 40 West 40th für die perfekte Kombination aus minimalistischem Design und einem Maximum an Funktionalität und Komfort.



**Möbelwaschtisch 107 cm**  
Ablagefläche rechts  
1.070 x 500 x 160 mm  
Modell T 0917 xx\*

Möbelwaschtische nur  
in Verbindung mit Unterbau  
T 0642 GU oder  
Handtuchhalter K 8391 AA

**Ohne Abbildung:  
Möbelwaschtisch 107 cm**  
Ablagefläche rechts,  
ohne Hahnloch  
1.070 x 500 x 160 mm  
Modell T 0933 xx\*



**Möbelwaschtisch 107 cm**  
Ablagefläche links  
1.070 x 500 x 160 mm  
Modell T 0919 xx\*

**Ohne Abbildung:  
Möbelwaschtisch 107 cm**  
Ablagefläche links,  
ohne Hahnloch  
1.070 x 500 x 160 mm  
Modell T 0932 xx\*



**Unterbau 104,5 cm**  
1.045 x 485 x 702 mm  
Für Möbelwaschtische der Linie 40 West 40th,  
mit integriertem verchromtem Handtuchhalter  
und Ablagerost  
Modell T 0642 GU

**Ohne Abbildung:  
Handtuchhalter**  
Edelstahl gebürstet  
30 x 495 x 150 mm  
Modell K 8391 AA

\*Bitte bei Bestellung statt xx Farbcode einsetzen. Erhältlich in den Farben 01, MA.



**Regal 97,5 cm**  
WT-Anschluss links, offenes Wandregal, 3 Ablagen aus satiniertem Glas, herausnehmbarer Wäschesack, verchromter Handtuchhalter, Echtholz furnier Ahorn hell  
975 x 500 x 1.685 mm  
Modell K 2087 DV



**Regal 97,5 cm**  
WT-Anschluss rechts, offenes Wandregal, 3 Ablagen aus satiniertem Glas, herausnehmbarer Wäschesack, verchromter Handtuchhalter, Echtholz furnier Ahorn hell  
975 x 500 x 1.685 mm  
Modell K 2090 DV



**Regal 168,5 cm**  
Offenes Wandregal, 3 Ablagen aus satiniertem Glas, herausnehmbarer Wäschesack, verchromter Handtuchhalter, Echtholz furnier Ahorn hell  
1685 x 500 x 1.685 mm  
Modell K 2086 DV



**Rollcontainer 51,5 cm**  
Für Regal mit Schubladenelement, mit 2 integrierten Schubladen  
515 x 490 x 460 mm  
Modell K 2143 xx\*



**Spiegel 85 cm**  
Aus Kristall, Anschlusskante rechts  
850 x 1.000 mm  
Modell K 2088 67

Anschlusskante links  
Modell K 2089 67

**Ohne Abbildung: Halogenstrahler**  
Aus satiniertem Glas  
Modell K 7867 67



**Regal mit Unterschrank 106 cm**  
WT-Anschluss links, offenes Wandregal, 3 Ablagen aus satiniertem Glas, Unterschrank mit Schublade, verchromter Handtuchhalter  
1.060 x 500 x 1.660 mm  
Modell K 2139 xx\*



**Regal mit Unterschrank 106 cm**  
WT-Anschluss rechts, offenes Wandregal, 3 Ablagen aus satiniertem Glas, Unterschrank mit Schublade, verchromter Handtuchhalter  
1.060 x 500 x 1.660 mm  
Modell K 2140 xx\*



**Regal mit Schubladenelement 106 cm**  
WT-Anschluss links, offenes Wandregal, 3 Ablagen aus satiniertem Glas, mit integrierter Schublade, verchromter Handtuchhalter  
1.060 x 500 x 1.250 mm  
Modell K 2141 xx\*



**Regal mit Schubladenelement 106 cm**  
WT-Anschluss rechts, offenes Wandregal, 3 Ablagen aus satiniertem Glas, mit integrierter Schublade, verchromter Handtuchhalter  
1.060 x 500 x 1.250 mm  
Modell K 2142 xx\*



**Spiegel 74,5 cm**  
Aus Kristall, Anschlusskante rechts, inkl. 2 Halogenleuchten  
745 x 30 x 900 mm  
Modell K 2137 xx\*

Anschlusskante links  
Modell K 2138 xx\*

\* Bitte bei Bestellung statt xx Farbcode einsetzen. Erhältlich in den Farben KU (Strukturlack weiß) und KQ (Echtholz furnier Hardmarple hell).





## Integra

Eine exklusive Kollektion, die das Thema Waschtisch neu definiert – das ist Integra. Das Programm überzeugt mit individueller Grundform, raffinierten Accessoires und zahlreichen Kombinationsmöglichkeiten. Drei verschiedene Waschtische und passende Möbelunterbauten machen Integra zu einer perfekten Lösung für große und kleine Bäder.



# Integra

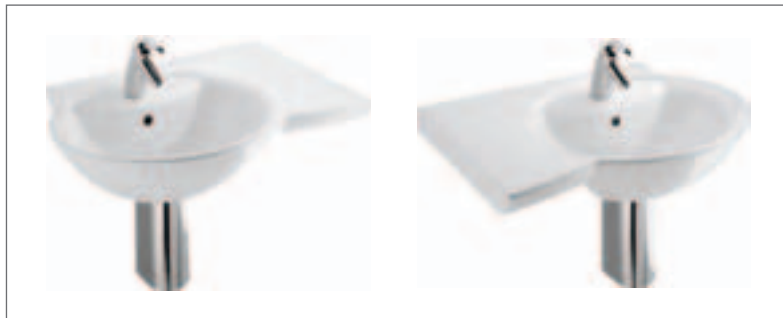

**Solowaschtisch 72 cm**  
Ablagefläche rechts,  
Anschlusskante nicht glasiert  
720 x 515 x 210 mm  
Modell K 0650 xx\*

**Solowaschtisch 72 cm**  
Ablagefläche links,  
Anschlusskante nicht glasiert  
720 x 515 x 210 mm  
Modell K 0651 xx\*

**Siphonabdeckung**  
Messing verchromt  
Modell K 8544 AA

**Ohne Abbildung:**  
**Solowaschtisch 72 cm**  
Anschlusskante glasiert  
Modell K 0658 xx\*

**Ohne Abbildung:**  
**Solowaschtisch 72 cm**  
Anschlusskante glasiert  
Modell K 0659 xx\*



**Eckwaschtisch 53 cm**  
530 x 660 mm  
Modell K 0649 xx\*



**Unterbau für Eckwaschtisch**  
Ablage aus satiniertem Glas,  
geflechtener Korbeinlegeboden,  
verchromter Handtuchhalter  
590 x 460 mm  
(Schenkellänge x Höhe)  
Modell K 2085 DV



\* Bitte bei Bestellung statt xx Farbcode einsetzen. Erhältlich in den Farben 01, MA.



**Ovalux**  
**Einsatzwaschtisch 63 cm**  
 Mit 2 seitlichen Seifenschalen,  
 Überlauf an der Vorderseite  
 630 x 530 x 220 mm  
 Modell K 0409 xx\*

## Einsatz- und Unterbauwaschtische Butterfly und Ovalux

Der variable Ein- und Unterbauwaschtisch Ovalux lässt sich bequem in unterschiedlichste Flächen einsetzen – und wirkt dabei immer schlicht und elegant. Ovalux ist in verschiedenen Größen erhältlich und ist auch dann die optimale Lösung, wenn Ihnen nur ein begrenztes Platzangebot zur Verfügung steht.

Der kompakte Waschtisch Butterfly überrascht durch seine ungewöhnlich markante dreieckige Form. Erhältlich als Einsatz- oder Unterbauwaschtisch ist er flexibel und vielseitig verwendbar – für grenzenlose Gestaltungsfreiheit auch in kleinen Bädern.



**Ovalux**  
**Einsatzwaschtisch 49 cm**  
 Überlauf an der Vorderseite  
 490 x 415 x 170 mm  
 Modell K 0411 xx\*



**Oval**  
**Unterbauwaschtisch 57 cm**  
 Überlauf an der Vorderseite  
 570 x 410 x 215 mm  
 Modell K 0413 xx\*



**Butterfly**  
**Einsatzwaschtisch 61 cm**  
 Überlauf an der Vorderseite  
 610 x 505 x 200 mm  
 Modell K 0419 xx\*



**Butterfly**  
**Unterbauwaschtisch 66 cm**  
 Überlauf an der Vorderseite  
 660 x 460 x 200 mm  
 Modell K 0416 xx\*



**Butterfly**  
**Unterbauwaschtisch 60 cm**  
 600 x 435 x 200 mm  
 Überlauf an der Vorderseite  
 Modell K 0415 xx\*

\*Bitte bei Bestellung statt xx Farbcode einsetzen. Erhältlich in den Farben 01, MA.

# Armaturen für jeden Anspruch.

Die Armaturen – ohne sie läuft im Bad nichts. Wasser ist ein kostbares Gut. Die Armaturen sind unsere kleinen persönlichen Quellen. Form und Funktion sind uns wichtig. Deshalb wurden die Ideal Standard Armaturen von bekannten Designern gestaltet. Das Ergebnis: höchst funktionale Wasserspender in faszinierenden Formen, Farben und Oberflächen.



## Fertigung

Bei der Herstellung der Armaturen legt Ideal Standard größten Wert auf Präzision. Anschließend müssen sich alle Armaturen rigorosen Funktionstests und strengsten Qualitätskontrollen unterziehen. Für unsere Armaturen übernehmen wir bis zu 5 Jahre Fertigungsgarantie.



## Technik

Ein Meilenstein der Armaturengeschichte: die Kartusche mit fast diamantharten Dichtscheiben. Ideal Standard setzte damit neue Maßstäbe in Sachen Dichtungstechnik und Langlebigkeit von Armaturen. Zusätzlich liefert Ideal Standard bei einigen Armaturen einen wirkungsvollen Verbrühschutz.



## Montage

Einfache und schnelle Montage: mit dem Top-fix-System von Ideal Standard. Ein beigefügter Inbusschlüssel genügt, um die Armatur bequem von oben zu befestigen.

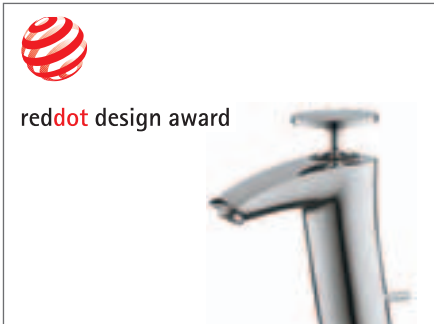

## Design

Der „red dot design award“ wird jedes Jahr für international herausragendes Produktdesign vergeben. Einer der Gewinner ist die Waschtischarmatur der Linie Venice.



## Ökologie

Wasser sparen schont die Umwelt und das Budget. Deshalb hat Ideal Standard die Armaturen mit einer Technik ausgerüstet, die bis zu 50% Wasser spart. Dazu zählen zum Beispiel die regelbare Ökodüse oder wartungsfreie, komfortable Thermostate.



## Renovierung. Ganz einfach.

Innovative Ideen, die die Badmodernisierung leichter machen: Mit den neuen Renovierungssets finden aktuelle Armaturenkollektionen im Handumdrehen Anschluss an ältere Unterputz-Bausätze. Und auch die Nachrüstung mit einem wasser- und energiesparenden Ideal Standard Unitherm Thermostat ist damit schnell geregelt – ganz ohne Schmutz und großen Aufwand. Modernes Design und zeitgemäße Technik, die sich im Bad schnell bezahlt macht.

## Armaturen & Accessoires

|                   |      |
|-------------------|------|
| Marc Newson       | 146_ |
| Sadler            | 150_ |
| Azimuth           | 152_ |
| Venice            | 153_ |
| Moments           | 156_ |
| Celia             | 160_ |
| Tonic             | 162_ |
| Tendence          | 165_ |
| Alfiere           | 166_ |
| Idyll             | 167_ |
| CeraMix Classic   | 168_ |
| CeraMix Life      | 170_ |
| CeraMix Style     | 174_ |
| CeraMix 60'S      | 178_ |
| CeraFit           | 182_ |
| CeraSprint        | 183_ |
| CeraPlan Neu      | 184_ |
| CeraPlan Slimline | 185_ |
| Alpha             | 186_ |
| EBC               | 188_ |
| Academy           | 189_ |
| CeraTherm         | 189_ |
| CeraWell          | 191_ |
| Farben            | 217_ |





**Waschtischthermostat**  
Mit niedrigem Auslauf  
Ausladung 117 mm  
Auslaufhöhe 85 mm  
Modell A 5192 AA



**Waschtischthermostat**  
Mit hohem Auslauf  
Ausladung 117 mm  
Auslaufhöhe 150 mm  
Modell A 5193 AA



**Waschtisch-Zweigriffarmatur**  
Mit niedrigem Auslauf  
Ausladung 117 mm  
Auslaufhöhe 85 mm  
Modell N 9790 AA



**Waschtisch-Zweigriffarmatur**  
Mit hohem Auslauf  
Ausladung 117 mm  
Auslaufhöhe 150 mm  
Modell N 9791 AA



**Waschtisch-3-Locharmatur**  
Mit niedrigem Auslauf  
Ausladung 113 mm  
Auslaufhöhe 85 mm  
Modell N 9792 AA



**Waschtisch-3-Locharmatur**  
Mit hohem Auslauf  
Ausladung 118 mm  
Auslaufhöhe 136 mm  
Modell N 9793 AA



**Bidetthermostat**  
Ausladung 108 mm  
Auslaufhöhe 112 mm  
Modell A 5194 AA



**Bidet-Zweigriffarmatur**  
Ausladung 115 mm  
Auslaufhöhe 98 mm  
Modell N 9794 AA



## Marc Newson

Die weißen Accessoires und die ungewöhnlichen Armaturen setzen den Stil des australischen Kultdesigners fort: So aufregend sieht es aus, wenn die 60er-Jahre auf klassisches Industriedesign treffen.

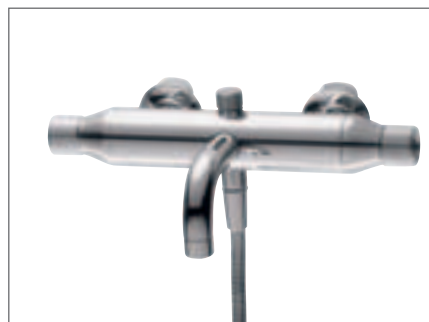

**Bade-Zweigriffarmatur**  
Aufputz  
Ausladung 170 mm  
Modell N 9795 AA



**Badearmatur**  
Für Wandeinbau  
Modell A 5206 AA



**Brausearmatur**  
Für Wandeinbau  
Modell A 5207 AA

# Marc Newson



**Bade-5-Locharmatur**  
Modell N 9815 AA



**Zentralthermostat**  
Für Wandeinbau  
Modell A 5196 AA



**Einzelthermostat**  
Für Wandeinbau  
Modell A 5195 AA



**Handbrauseset**  
Bestehend aus:  
3-Funktionen-Handbrause,  
Brausehalter,  
Schlauch 125 cm  
Modell A 4940 AA



**Brausekombination**  
Bestehend aus:  
3-Funktionen-Handbrause,  
Stange 90 cm,  
Schlauch 160 cm  
Modell A 4939 AA



**Spiegel mit Licht**  
650 x 80 x 750 mm  
Modell T 0183 00

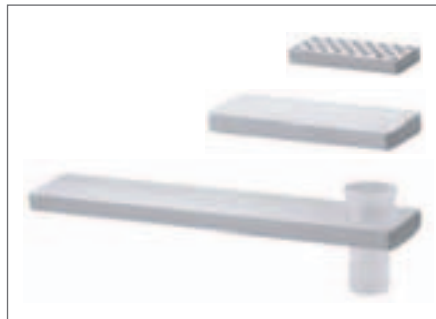

**Ablage**  
Mit Zahnputzbecher  
650 x 123 mm  
Modell T 0178 01



**Seifenschale wandhängend**  
120 x 103 mm  
Modell T 0175 01

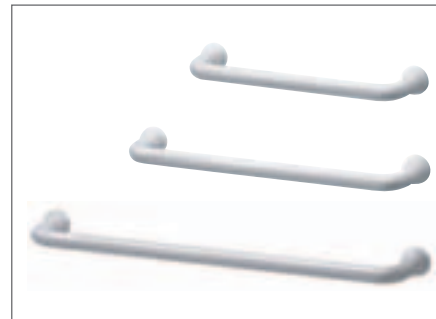

**Handtuchhalter**  
600 x 110 mm  
Modell T 0181 01

**Handtuchhalter**  
430 x 110 mm  
Modell T 0173 01



**Handtuchstange**  
Ausladung 390 mm  
Modell T 0180 01

**Ablage**  
325 x 123 mm  
Modell T 0179 01

**Duschablage**  
240 x 103 mm  
Modell T 0177 01

**Seifenschale für Waschtisch**  
120 x 103 mm  
Modell T 0176 01

**Handtuchhalter**  
325 x 110 mm  
Modell T 0182 01

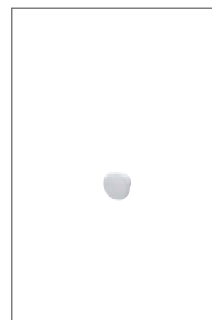

**Handtuchhaken**  
50 x 22 mm  
Modell T 0174 01



**Papierrollenhalter**  
143 x 116 x 60 mm  
Modell T 0184 01

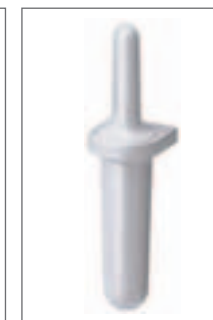

**Bürstengarnitur**  
100 x 420 x 110 mm  
Modell T 0185 01





**Lotionspender**  
81 x 193,5 x 171 mm  
Modell N 1078 MY



**Zahnputzbecher**  
81 x 193,5 x 117 mm  
Modell N 1076 MY



**Accessoirehalter Bidet**  
Inklusive Seifenablage  
710 x 171 mm  
Modell N 1087 AA

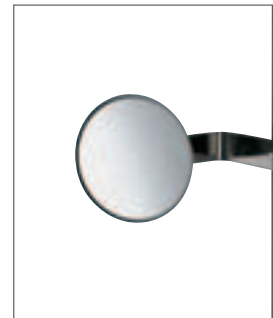

**Vergrößerungsspiegel**  
260 x 197,5 x 210 mm  
Modell N 1077 AA

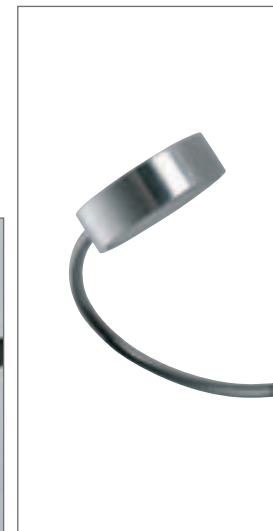

**Spiegelleuchte**  
Beweglich  
85 x 27,5 x 384 mm  
Modell N 1159 AA



**Spiegel**  
900 x 900 mm  
Modell T 4113 YB

**Ohne Abbildung:**  
750 x 900 mm  
Modell T 4111 YB

**Ohne Abbildung:**  
**Spiegel**  
900 x 1.200 mm  
Modell T 4114 YB

750 x 1.200 mm  
Modell T 4112 YB

530 x 1.200 mm  
Modell T 4108 YB

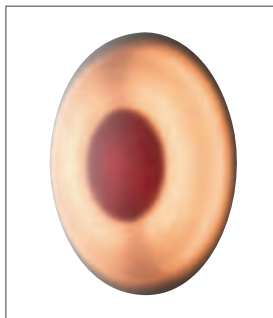

**Lampe**  
300 x 300 x 70 mm  
Modell N 1157 NU



**Accessoirehalter WC**  
Inklusive Papierrollenhalter  
und Bürstengarnitur  
710 x 161 x 387 mm  
Modell N 1088 AA



## Sadler

Sadler hat Stil – bis ins Detail. Die ausgesuchten Accessoires greifen die klaren Formen der Designlinie auf und erzeugen ein elegantes Ambiente. Und das sieht nicht nur schön aus, sondern ist auch äußerst funktional. So lassen sich zum Beispiel Lotionspender und Zahnputzbecher am Badezimmerspiegel befestigen. Das ist purer Komfort.

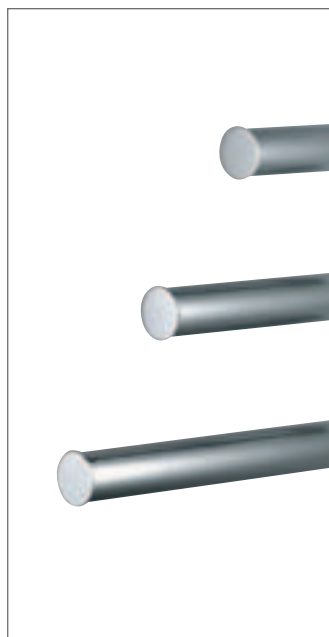

**Handtuchstange**  
200x50 mm  
Modell N 1084 AA

300 x 50 mm  
Modell N 1085 AA

400 x 50 mm  
Modell N 1086 AA

**Handtuchhaken**  
50 x 53 mm  
Modell N 1083 AA

50 x 18 mm  
Modell N 1082 AA



**Handtuchhalter**  
300 x 113 mm  
Modell N 1079 AA

450 x 113 mm  
Modell N 1080 AA

600 x 113 mm  
Modell N 1081 AA

**Ohne Abbildung:  
Handtuchhalter  
für 85-cm-Waschtisch**  
900 x 60 mm  
Modell N 1089 AA

**Handtuchhalter  
mit Seifenablage**  
710 x 171 mm  
Modell N 1087 AA

# Azimuth

Nostalgischer Charme: Mit ihren geschwungenen Kreuz- und Hebelgriffen wecken die Armaturen der Linie Azimuth Erinnerungen an das Design des Art déco. Hinter dem nostalgisch angehauchten Äußeren steckt jedoch zeitgemäße Technik: So sorgen beispielsweise die keramischen Dichtscheiben für eine leichtgängige Bedienung, optimalen Schutz vor Kalkablagerungen und eine besondere Langlebigkeit der Armaturen. Azimuth lässt sich optimal mit allen klassischen Linien kombinieren und wirkt im Zusammenspiel mit der Keramiklinie Calla besonders elegant.



**Waschtisch-Zweigriffarmatur mit Kreuzgriffen**  
 Ausladung 127 mm  
 Auslaufhöhe 42 mm  
 Modell N 9000 AA



**Waschtisch-3-Loch-armatur ohne Griffe**  
 Ausladung 127 mm  
 Auslaufhöhe 45 mm  
 Modell N 9365 LS

**Hebelgriff**  
 1 Stück  
 Modell N 9439 xx\*



**Bidet-Zweigriffarmatur mit Kreuzgriffen**  
 Ausladung 110 mm  
 Modell N 9003 AA

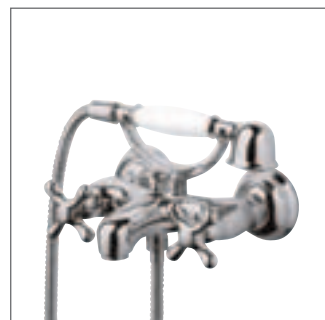

**Bade-Zweigriffarmatur mit Kreuzgriffen**  
 Aufputz  
 Mit Brausegarnitur Style  
 Ausladung 153 mm  
 Modell N 9005 AA

**Ohne Abbildung: Wandeinbauventil**  
 Mit Kreuzgriff  
 Modell A 1822 LS

Mit Hebelgriff  
 Modell A 1823 LS AA

**Handbrause Style**  
 Modell N 8878 AA

**Wandhalter Style**  
 Modell N 8236 AA

**Wandeinlauf**  
 Ausladung 180 mm  
 Modell A 1975 AA

Ausladung 130 mm  
 Modell A 1974 AA

**Badearmatur**  
 Für Wandeinbau  
 Modell A 2118 AA

**Brausearmatur**  
 Für Wandeinbau  
 Modell A 2112 AA

**Bade-4-Locharmatur**  
 Für Wannenrandmontage  
 Modell N 9363 LS

**Brause-Zweigriffarmatur**  
 Aufputz  
 Mit Kreuzgriffen  
 Modell A 9395 AA

\* Bitte bei Bestellung statt xx Oberfläche einsetzen. Erhältlich in den Farben AA, LS, AB.



**Waschtischarmatur**  
Ausladung 100 mm  
Auslaufhöhe 92 mm  
Modell A 5350 AA



**Armatur mit verlängertem Sockel**  
Ausladung 118 mm  
Auslaufhöhe 232 mm  
Modell A 5353 AA



**Bidetarmatur**  
Ausladung 100 mm  
Auslaufhöhe 92 mm  
Modell A 5355 AA

## Venice

Die Armaturenlinie Venice besticht durch ihr ausgesprochen elegantes und zugleich innovatives Design, das mit dem renommierten „red dot design award“ ausgezeichnet wurde. Die Waschtischarmatur wird mit einem frei schwenkbaren „Joystick“ anstelle eines Hebels bedient. Der Auslauf der Bade- und Duscharmatur lässt sich zum Duschen unter die Armatur schieben, um mehr Platz zu schaffen.



**Badearmatur**  
Aufputz  
Mit einklappbarem Auslauf  
Ausladung 75–195 mm  
Modell A 5357 AA



**Badearmatur**  
Für Wandeinbau  
Modell A 5359 AA



**Brausearmatur**  
Für Wandeinbau  
Modell A 5360 AA



**Bade-3-Locharmatur**  
Modell A 5361 AA



# Venice

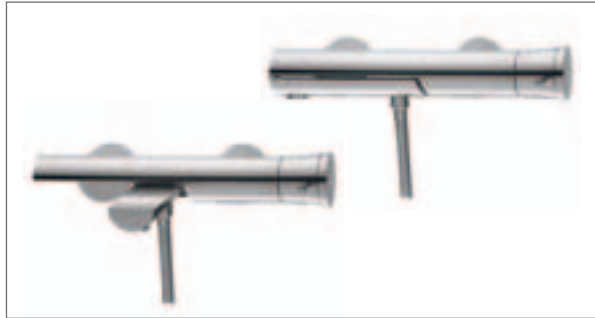

**Badethermostat**  
Aufputz  
Mit einklappbarem Auslauf  
Ausladung 75 – 195 mm  
Modell A 5370 AA



**Badethermostat**  
Für Wandeinbau  
Modell A 5372 AA



**Brausethermostat**  
Ausladung 75 mm  
Modell A 5371 AA



**Brausethermostat**  
Für Wandeinbau  
Modell A 5373 AA



**Ohne Abbildung:**  
**Wandeinbauventil**  
Modell A 5364 AA

**Mehrwegventil**  
Modell A 5363 AA

**Wandanschluss-**  
**bogen**  
Modell F 1199 AA



**Bade-3-Loch-Thermostat**  
Modell A 5376 AA



**Zentralthermostat**  
Für Wandeinbau  
Modell A 5375 AA



**Einzelthermostat**  
Für Wandeinbau  
Modell A 5374 AA



**Wandeinlauf**  
Ausladung 180 mm  
Modell A 5365 AA



**Handbrauseset**  
Bestehend aus  
3-Funktionen-Handbrause,  
Brausehalter,  
Schlauch 125 cm  
Modell A 4937 AA

**Brause-**  
**kombination**  
Bestehend aus  
3-Funktionen-Hand-  
brause,  
Stange 90 cm,  
Schlauch 160 cm  
Modell A 4936 AA

**Brausethermostat**  
Für Wandeinbau,  
mit integrierter  
Brausekombination  
Modell A 5378 AA



**Spiegel mit Licht**  
650 x 75 x 865 mm  
Modell A 4935 NU

**Spiegel mit Licht**  
450 x 75 x 865 mm  
Modell A 4934 NU



**Lotionspender**  
62 x 96 x 196 mm  
Modell A 4926 AA



**Zahnputzbecher**  
58 x 92 x 141 mm  
Modell A 4925 AA



**Seifenschale**  
120 x 137 x 55 mm  
Modell A 4924 AA



**Ablage**  
550 x 125 x 57 mm  
Modell A 4922 AA

**Ablage**  
750 x 125 x 57 mm  
Modell A 4923 AA

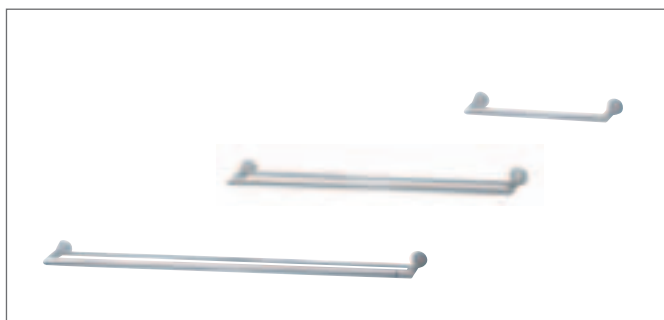

**Handtuchhalter**  
800 x 87 x 36 mm  
Modell A 4931 AA

**Handtuchhalter**  
600 x 87 x 36 mm  
Modell A 4930 AA

**Handtuchhalter/  
Haltegriff**  
300 x 74 x 36 mm  
Modell A 4929 AA

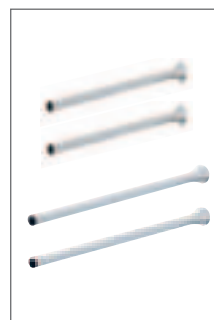

**Handtuchstangen**  
(2 Stück)  
58 x 350 x 36 mm  
Modell A 4946 AA

58 x 493 x 36 mm  
Modell A 4932 AA



**Handtuchhaken**  
25 x 46 mm  
Modell A 4921 AA



**Bürstengarnitur**  
94 x 128 x 390 mm  
Modell A 4933 AA

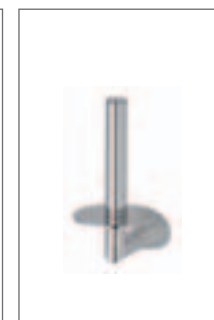

**Reserverollenhalter**  
72 x 100 x 150 mm  
Modell A 4928 AA



**Papierrollenhalter**  
114 x 169 x 132 mm  
Modell A 4927 AA



**Waschtischarmatur**  
Ausladung 120 mm  
Auslaufhöhe 88 mm  
Modell A 3903 xx\*



**Waschtischarmatur  
Piccolo**  
Ausladung 93 mm  
Auslaufhöhe 88 mm  
Modell A 3906 xx\*



**Bidetarmatur**  
Ausladung 88 mm  
Auslaufhöhe 89 mm  
Modell A 3909 xx\*



**Waschtisch-3-Locharmatur**  
Ausladung 154 mm  
Auslaufhöhe 136 mm  
Modell A 3907 xx\*



**Badearmatur**  
Aufputz, mit einklapp-  
barem Auslauf  
Ausladung 91–204 mm  
Modell A 3914 AA



**Mehrwegventil**  
Modell A 3925 xx\*

**Ohne Abbildung:  
Wandeinbauventil**  
Modell A 3924 xx\*



**Badearmatur**  
Für Wandeinbau  
Modell A 3915 xx\*



**Brausearmatur**  
Aufputz  
Ausladung 91 mm  
Modell A 3910 xx\*



**Brausearmatur**  
Für Wandeinbau  
Modell A 3911 xx\*



**Bade-4-Locharmatur**  
Modell A 3920 xx\*



**Einzelthermostat**  
Für Wandeinbau  
Modell A 3918 xx\*



**Zentralthermostat**  
Für Wandeinbau  
Modell A 3919 xx\*

**Ohne Abbildung:  
Wandelauf**  
Aufputz  
Modell A 3923 xx\*

**Multiset-Trio**  
A 3922 xx\*

\*Bitte bei Bestellung statt xx Oberfläche einsetzen. Erhältlich in den Farben AA, AD.



## Moments

Hier wird das Bad als Ganzes begriffen. Die schlichten Accessoires und die eleganten Armaturen der Serie Moments fügen sich stets zu einer individuellen und vollkommenen Badkomposition.

Egal ob Sie mehrere Elemente miteinander kombinieren möchten oder besondere Akzente setzen wollen: Vom Zahnputzbecher bis zum Handtuchhalter, vom Lotionsspender bis zum Wandspiegel führen sämtliche Accessoires das Soft-Edge-Design dieser Linie konsequent fort.

Auch die Accessoires von ASA verbinden sich mit der Linie Moments zu einer ganz eigenen Harmonie.



**Spiegel**  
Mit Licht und Ablage  
900 x 160 x 700 mm  
Modell N 1152 xx\*



**Spiegel**  
Mit Licht und Ablage  
750 x 160 x 700 mm  
Modell N 1153 xx\*



**Spiegel**  
Mit Licht und Ablage  
650 x 160 x 700 mm  
Modell N 1155 xx\*

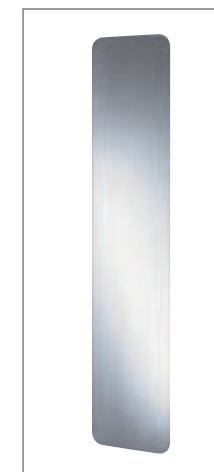

**Spiegel ohne Licht**  
350 x 1.550 mm  
Modell N 1163 AA

**Ohne Abbildung:**  
**Spiegel ohne Licht**  
500 x 500 mm  
Modell N 1162 xx\*

**DESIGN PLUS**

\*Bitte bei Bestellung statt xx Oberfläche einsetzen. Erhältlich in den Farben AA, AD.



# Moments



**Zahnputzbecher**  
99 x 62 x 83 mm  
Modell N 1145 xx\*



**Lotionspender**  
99 x 82 x 121 mm  
Modell N 1146 xx\*



**Seifenschale**  
100 x 106 x 30 mm  
Modell N 1147 xx\*



**Heizkörper, ca. 599 Watt**  
355 x 1.557 mm  
Modell K 2198 AC

**Heizkörper, ca. 400 Watt**  
Mit elektrischer Zuheizung  
355 x 1.557 mm  
Modell K 2199 AC

**Heizkörper, ca. 698 Watt**  
355 x 1.837 mm  
Modell K 2201 AC

**Heizkörper, ca. 500 Watt**  
Mit elektrischer Zuheizung  
355 x 1.837 mm  
Modell K 2202 AC

**Heizkörper, ca. 869 Watt**  
455 x 1.837 mm  
Modell K 2204 AC

**Heizkörper, ca. 600 Watt**  
Mit elektrischer Zuheizung  
455 x 1.837 mm  
Modell K 2205 AC

**Heizkörper, ca. 1.028 Watt**  
555 x 1.837 mm  
Modell K 2207 AC

**Heizkörper, ca. 750 Watt**  
Mit elektrischer Zuheizung  
555 x 1.837 mm  
Modell K 2208 AC

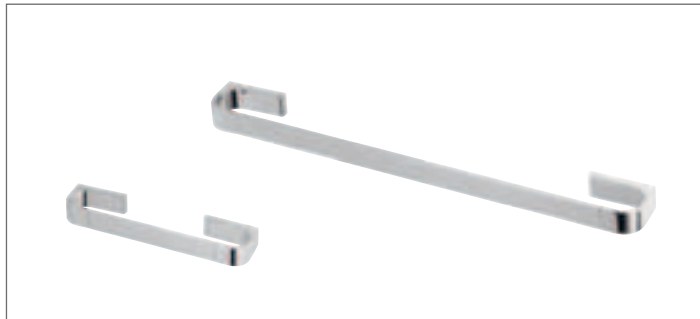

**Handtuchhalter**  
300 x 65 x 30 mm  
Modell N 1142 xx\*

**Handtuchhalter**  
600 x 65 x 30 mm  
Modell N 1141 xx\*

800 x 65 x 30 mm  
Modell N 1140 xx\*



**Handtuchstange**  
458 x 54 x 30 mm  
Modell N 1144 xx\*

\* Bitte bei Bestellung statt xx Oberfläche einsetzen. Erhältlich in den Farben AA, AD.



**Papierrollenhalter**  
130,5 x 86 x 30 mm  
Modell N 1148 xx\*

**Reserverollenhalter**  
183 x 86 x 30 mm  
Modell N 1149 xx\*

**Handtuchring**  
179 x 65 x 30 mm  
Modell N 1143 xx\*

**Handtuchhaken**  
17 x 29,5 x 49 mm  
Modell N 1151 xx\*



**Bürstengarnitur**  
100 x 108 x 410,5 mm  
Modell N 1150 xx\*



**ASA-Kerzenhalterset**  
3 Stück  
Modell K 857267



**ASA-Vasenset**  
Rund  
2 Stück  
Modell K 857567



**ASA-Vasenset**  
Quadratisch  
2 Stück  
Modell K 857667



**ASA-Dosenset**  
Groß  
2 Dosen mit Tray  
Modell K 857467



**ASA-Dosenset**  
Klein  
2 Dosen mit Tray  
Modell K 857367

\*Bitte bei Bestellung statt xx Oberfläche einsetzen. Erhältlich in den Farben AA, AD.



**Waschtischarmatur**  
 Ausladung 109 mm  
 Auslaufhöhe 39 mm  
 Modell A 3440 AA

**Ohne Abbildung:  
 Ausführung ohne  
 Zugknopf-Ablaufgarnitur**  
 Modell A 3441 AA



**Waschtischarmatur**  
 Mit verlängertem Sockel  
 Ausladung 109 mm  
 Auslaufhöhe 229 mm  
 Modell A 3446 AA



**Waschtischarmatur**  
 Mit schwenkbarem Auslauf  
 Ausladung 186 mm  
 Auslaufhöhe 212 mm  
 Modell A 3447 AA



**Waschtisch-3-Locharmatur**  
 Ausladung 175 mm  
 Auslaufhöhe 170 mm  
 Modell A 3444 AA



**Wand-Waschtischarmatur**  
 Ausladung 215 mm  
 Modell A 3477 AA



**Bidetarmatur**  
 Ausladung 104 mm  
 Auslaufhöhe 59 mm  
 Modell A 3442 AA

**Ohne Abbildung:  
 Ausführung Piccolo**  
 Ausladung 126 mm  
 Auslaufhöhe 169 mm  
 Modell A 3637 AA



**Badearmatur**  
 Für Wandeinbau  
 Modell A 3482 AA



**Brausearmatur**  
 Für Wandeinbau  
 Modell A 3480 AA



**Bade-4-Locharmatur**  
 Mit 3-Funktionen-Handbrause  
 Ausladung 210 mm  
 Auslaufhöhe 197 mm  
 Modell A 3443 AA



**Badethermostat**  
 Aufputz  
 Modell A 3436 AA



**Brausethermostat**  
 Aufputz  
 Modell A 3435 AA

**Ohne Abbildung:  
 Badethermostat**  
 Aufputz  
 Mit Stabbrause, für frei  
 stehende Badewannen  
 der Linie Celia  
 Modell A 3439 AA

# Celia

Die Armaturen von Celia zeichnen sich durch ihre klassisch-schöne Gestaltung und hochwertige Ausstattung aus. Mit ihren reduzierten, eleganten Formen und vielfältigen Varianten passen sie in nahezu jedes Bad.



**Zentralthermostat**  
Für Wandinbau  
Modell A 3438 AA



**Einzelthermostat**  
Für Wandinbau  
Modell A 3437 AA



**Brausekombination**  
Bestehend aus:  
3-Funktionen-Handbrause,  
Stange 90 cm,  
Schlauch 160 cm  
Modell A 3483 AA



**Handbrauseset**  
Bestehend aus:  
3-Funktionen-Handbrause,  
Brausehalter,  
Schlauch 125 cm  
Modell A 3484 AA



**Wandeinlauf**  
Ausladung 200 mm  
Modell F 1090 AA



**Wandanschlussbogen**  
Modell F 1091 AA

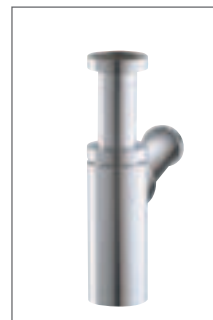

**Siphon**  
Modell A 3488 AA

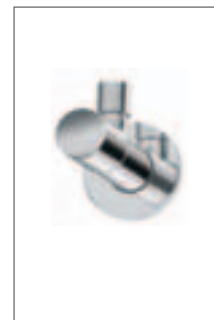

**Eckventil**  
Modell A 3491 AA

**Ohne Abbildung:**  
**Schaftventil**  
Modell A 3489 AA



**Kopfbrauseset**  
3 Funktionen  
Modell A 3485 AA



**Brausehalter**  
Modell A 3490 AA

**Wandeinbauventil**  
Modell A 3454 AA





**Waschtischarmatur**  
 Ausladung 122 mm  
 Auslaufhöhe 69 mm  
 Modell A 5070 xx\*



**Bidetarmatur**  
 Ausladung 128 mm  
 Auslaufhöhe 66 mm  
 Modell A 5072 xx\*



**Badearmatur**  
 Aufputz  
 Ausladung 174–179 mm  
 Modell A 5073 xx\*



**Badearmatur**  
 Für Wandeinbau  
 Modell A 5075 xx\*

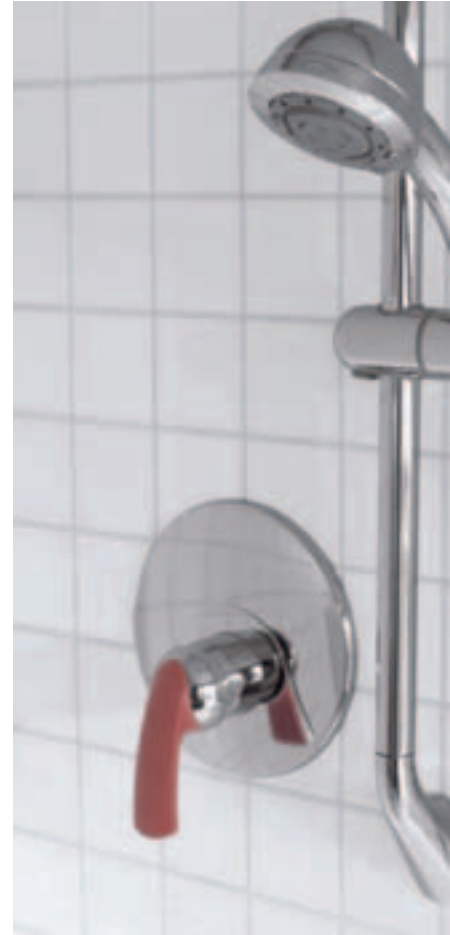

**Brausearmatur**  
 Aufputz  
 Modell A 5076 xx\*



**Brausearmatur**  
 Für Wandeinbau  
 Modell A 5077 xx\*



**Bade-4-Locharmatur**  
 Mit herausziehbarer  
 Handbrause  
 Modell A 5078 xx\*



**Badethermostat**  
 Aufputz  
 Modell A 5151 xx\*

**Ohne Abbildung:**  
**Multiset-Trio**  
 Modell A 5080 xx\*

**Wandeinbauventil**  
 Modell A 5079 xx\*

**Mehrwegventil**  
 A 5276 AA

\*Bitte bei Bestellung statt xx Oberfläche einsetzen. Erhältlich in den Farben AA, AD, LS, PQ, NY, UC, ZR.



**Brausethermostat**  
Aufputz  
Modell A 5152 xx\*



## Tonic

Die Armaturenkollektion Tonic harmoniert nicht nur perfekt mit den gleichnamigen Keramik- und Wannenlinien. Dank ihrem klaren Design und ihrer ausgereiften Funktionen passt sie in jedes modern gestaltete Bad. Die Tonic-Armaturen können mit farbigen Akzenten individuell verändert werden – so lassen sich Griffe zum Beispiel mit Aufsätzen in den Farben Cotto, Schwarz, Grün und Chrom versehen.



**Zentralthermostat**  
Für Wandeinbau  
Modell A 5083 xx\*



**Einzelthermostat**  
Für Wandeinbau  
Modell A 5081 xx\*



**Handbrauseset**  
Bestehend aus:  
3-Funktionen-Handbrause,  
Brausehalter,  
Schlauch 125 cm  
Modell A 5224 AA

**Brausekombination**  
Bestehend aus:  
3-Funktionen-Handbrause,  
Stange 90 cm,  
Schlauch 160 cm  
Modell A 5223 AA



**Spiegel mit Licht**  
1.000 x 750 mm  
Modell A 4917 AA

**Spiegel mit Licht**  
750 x 750 mm  
Modell A 4916 AA

**Spiegel mit Licht**  
500 x 750 mm  
Modell A 4915 AA

\*Bitte bei Bestellung statt xx Oberfläche einsetzen. Erhältlich in den Farben AA, AD, LS, PQ, NY, UC, ZR.

# Tonic



**Handtuchhaken**  
27 x 28 x 44 mm  
Modell A 4901 xx\*



**Seifenschale**  
Beidseitig montierbar  
155 x 125 x 61 mm  
Modell A 4905 xx\*



**Lotionspender**  
Beidseitig montierbar  
123 x 86 x 179 mm  
Modell A 4907 xx\*



**Zahnputzbecher**  
Beidseitig montierbar  
123 x 80 x 140 mm  
Modell A 4906 xx\*



**Handtuchhalter**  
600 x 50 x 47 mm  
Modell A 4911 xx\*

**Handtuchhalter**  
450 x 50 x 47 mm  
Modell A 4910 xx\*

**Handtuchhalter**  
300 x 50 x 47 mm  
Modell A 4912 xx\*



**Ablage**  
1.000 x 102 mm  
Modell A 4904 xx\*

**Ablage**  
750 x 102 mm  
Modell A 4903 xx\*

**Ablage**  
500 x 102 mm  
Modell A 4902 xx\*



**Handtuchstange**  
440 x 75 mm  
Modell A 4913 xx\*

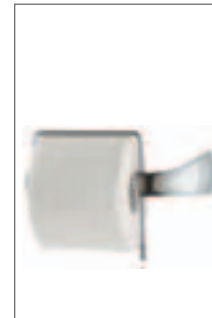

**Papierrollenhalter**  
Beidseitig montierbar  
190 x 120 x 138 mm  
Modell A 4908 xx\*



**Reserverollenhalter**  
Beidseitig montierbar  
193 x 65 mm  
Modell A 4909 xx\*



**Bürstengarnitur**  
Beidseitig montierbar  
100 x 389 mm  
Modell A 4914 xx\*



\*Bitte bei Bestellung statt xx Oberfläche einsetzen. Erhältlich in den Farben AA, AD.

# Tendence

Sanft geschwungene Formen, die an fließendes Wasser erinnern, prägen die Armaturenlinie Tendence. Das reduzierte Design, passt sich in seiner unaufdringlichen Eleganz vielen Kollektionen hervorragend an.



**Waschtischarmatur**  
Ausladung 108 mm  
Auslaufhöhe 62 mm  
Modell A 3001 xx\*

**Ohne Abbildung:  
Waschtischarmatur Piccolo**  
Ausladung 90 mm  
Auslaufhöhe 56 mm  
Modell A 3002 xx\*

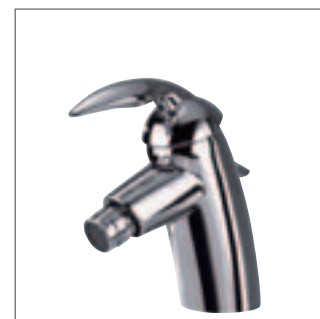

**Bidetarmatur**  
Ausladung 108 mm  
Auslaufhöhe 58 mm  
Modell A 3003 xx\*



**Badearmatur**  
Aufputz  
Ausladung 162 mm  
Modell A 3004 xx\*

**Ohne Abbildung:  
Wandeinbauventil**  
Modell A 3012 xx\*

**Mehrwegventil**  
Modell A 3013 xx\*

**Ausführung ohne  
Zugknopf-Ablaufgarnitur**  
Modell A 3015 xx\*

**Multiset-Trio**  
Modell A 3009 xx\*



**Badearmatur**  
Für Wandeinbau  
Modell A 3006 xx\*



**Brausearmatur**  
Aufputz  
Ausladung 40 mm  
Modell A 3005 xx\*

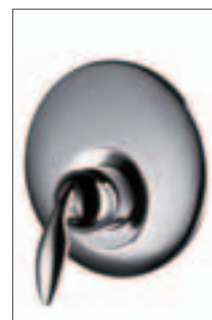

**Brausearmatur**  
Für Wandeinbau  
Modell A 3007 xx\*



**Bade-4-Locharmatur**  
Für Wannenrandmontage und  
separaten Wanneneinlauf  
Modell A 3008 xx\*



**Zentralthermostat**  
Für Wandeinbau  
Modell A 3011 xx\*



**Einzelthermostat**  
Für Wandeinbau  
Modell A 3010 xx\*

\*Bitte bei Bestellung statt xx Oberfläche einsetzen. Erhältlich in den Farben AA, AD.





**Waschtisch- und Bidetarmatur**  
Ausladung 79–95 mm  
Auslaufhöhe 32–70 mm  
Modell N 9786 AA



**Waschtischarmatur**  
Mit verlängertem Sockel  
Ausladung 79–95 mm  
Auslaufhöhe 197–235 mm  
Modell N 9798 AA



**Badearmatur**  
Aufputz  
Ausladung 165 mm  
Modell N 9812 AA

**Ohne Abbildung:**  
Ausführung ohne Zugknopf-Ablaufgarnitur  
Modell N 9816 AA



**Badearmatur**  
Für Wandeinbau  
Modell A 5202 AA



**Brausearmatur**  
Aufputz  
Modell N 9788 AA



**Brausearmatur**  
Für Wandeinbau  
Modell A 5203 AA



**Brausekombination**  
Bestehend aus:  
Stabbrause, Stange 90 cm,  
Schlauch 160 cm  
Modell A 4942 AA



**Handbrauseset**  
Bestehend aus:  
Stabbrause, Brausehalter,  
Schlauch 125 cm  
Modell A 4943 AA

## Alfiere

Die Armaturenkollektion Alfiere zeichnet sich durch klare Formen und eine exzellente Funktionalität aus. Ungewöhnlicher Hingucker: der seitlich platzierte Auslauf von Waschtisch- und Bidetarmatur.





**Ohne Abbildung:  
Waschtischarmatur Grande**  
Ausladung 138 mm  
Auslaufhöhe 73 mm  
Modell A 9000 xx\*

**Bidetarmatur**  
Ausladung 124 mm  
Auslaufhöhe 65 mm  
Modell A 2795\*

**Waschtischarmatur**  
Ausladung 122 mm  
Auslaufhöhe 57 mm  
Modell A 2792 xx\*

**Ohne Abbildung:  
Ausführung ND**  
Modell A 2794 AA

## Idyll

Mit ihren ungewöhnlich gestalteten Griffen, die optimal in der Hand liegen, sind die Einhebelmischer der Linie Idyll echte Hingucker. Darüber hinaus überzeugen sie aber auch durch ihre inneren Werte – zum Beispiel den integrierten Temperaturbegrenzer und die CLICK-Kartusche, mit der sich im Handumdrehen Energie und Wasser sparen lassen.



**Badearmatur**  
Aufputz  
Ausladung 170 mm  
Modell A 2698 xx\*

**Ohne Abbildung:  
Badearmatur mit  
Brausekombination**  
Bestehend aus:  
2-Funktionen-Handbrause,  
Brausehalter und flexiblem  
Brauseschlauch 1.500 mm  
Modell A 2697 AA



**Badearmatur**  
Für Wandeinbau  
Modell A 2704 xx\*

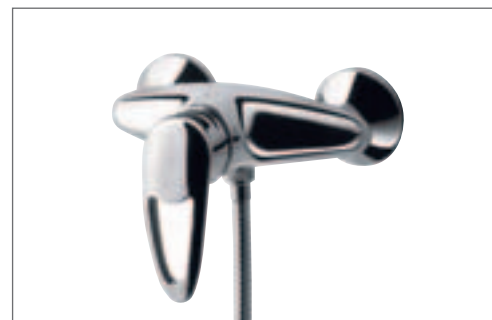

**Brausearmatur**  
Aufputz  
Ausladung 52 mm  
Modell A 2700 xx\*



**Brausearmatur**  
Für Wandeinbau  
Modell A 2705 xx\*

\*Bitte bei Bestellung statt xx Oberfläche einsetzen. Erhältlich in den Farben AA, LS.



**Waschtischarmatur**  
Ausladung 130 mm  
Auslaufhöhe 59 mm  
Modell A 5000 AA

**Ohne Abbildung:  
Ausführung ND**  
Modell A 5009 AA

**Ohne Abbildung:  
Waschtischarmatur  
Piccolo**

Ausladung 115 mm  
Auslaufhöhe 55 mm  
Modell A 5011 AA

**Ausführung ND**  
Modell A 5013 AA



**Bidetarmatur**  
Ausladung 120 mm  
Auslaufhöhe 53 mm  
Modell A 5016 xx\*



**Badearmatur**  
Aufputz  
Ausladung 179 mm  
Modell A 5018 xx\*



**Badearmatur**  
Für Wandeinbau  
Modell A 5029 xx\*

**Ohne Abbildung:  
Badearmatur**  
Mit Brausegarnitur  
Modell A 5020 AA

**Ohne Abbildung:  
Badearmatur**  
Mit Brausegarnitur  
Modell A 5021 AA

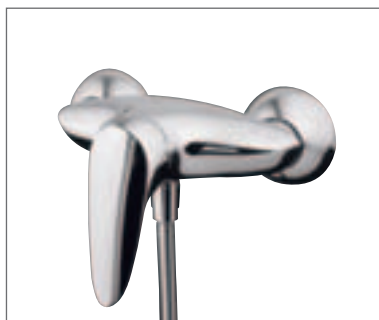

**Brausearmatur**  
Aufputz  
Ausladung 61 mm  
Modell A 5023 xx\*



**Brausearmatur**  
Für Wandeinbau  
Modell A 5028 xx\*



**Badearmatur 45 mm**  
Aufputz  
Ausladung 164 mm  
Modell A 5035 AA

\*Bitte bei Bestellung statt xx Oberfläche einsetzen. Erhältlich in den Farben AA, AD, LS, AK.



## CeraMix Classic

Mit ihrer zeitlosen Form und der zuverlässigen Funktionalität ist CeraMix Classic die Armatur für Liebhaber klassisch-bewährten Designs. Sie fügt sich in ein modernes Ambiente ebenso spielend leicht ein wie in einen eleganten Stil – und passt somit optimal in jedes Bad.



**Brausearmatur 45 mm**  
Aufputz  
Ausladung 58 mm  
Modell A 5036 AA



**Wand-Klinik/  
Wand-Waschtisch-  
armatur**  
Ausladung 180 mm

**Wand-Waschtisch-  
armatur Klinik**  
Modell A 1743 AA

**Wand-Waschtisch-  
armatur**  
Modell A 5025 AA



**Waschtischarmatur Klinik**  
Ausladung 130 mm  
Auslaufhöhe 59 mm  
Modell A 5015 xx\*

**Ohne Abbildung:  
Friseurarmatur**  
Modell A 5037 AA

**Ohne Abbildung:  
kombinierte Waschtisch-/  
Badearmatur**  
Ausladung 325 mm  
Modell A 5032 AA

**mit Brausekombination**  
Modell A 5033 AA

**Badearmatur**  
Aufputz, Ausladung 164 mm  
Modell A 5035 AA

\* Bitte bei Bestellung statt xx Oberfläche einsetzen. Erhältlich in den Farben AA, AD, LS, AK.





**Waschtischarmatur**  
Ausladung 120 mm  
Auslaufhöhe 79 mm  
Modell A 3692 xx\*

**Ohne Abbildung:  
Ausführung ND**  
Modell A 3694 xx\*

**Ausführung ohne Zug-  
knopf-Ablaufgarnitur**  
Modell A 3748 xx\*



**Waschtischarmatur  
mit Kette**  
Ausladung 120 mm  
Auslaufhöhe 79 mm  
Modell A 3747 xx\*



**Waschtischarmatur  
Piccolo**  
Ausladung 97 mm  
Auslaufhöhe 63 mm  
Modell A 3695 xx\*

**Ohne Abbildung:  
Ausführung ND**  
Für Niederdruckspeicher  
Modell A 3697 xx\*



**Bidetarmatur**  
Ausladung 113 mm  
Auslaufhöhe 63 mm  
Modell A 3705 xx\*

**Ohne Abbildung:  
Ausführung mit  
flexiblen Schläuchen**  
Modell A 3704 xx\*



**Badearmatur**  
Aufputz  
Ausladung 180 mm  
Modell A 3710 xx\*

**Ohne Abbildung:  
Ausführung mit  
Handbrause**  
Modell A 3711 xx\*



**Badearmatur**  
Für Wandeinbau  
Modell A 3712 xx\*



**Brausearmatur**  
Aufputz  
Modell A 3706 xx\*

**Ohne Abbildung:  
Ausführung mit  
Brausekombination**  
Aufputz  
Modell A 3707 xx\*



**Brausearmatur**  
Für Wandeinbau  
Modell A 3708 xx\*



**Bade-2-Locharmatur**  
Ausladung 153 mm  
Auslaufhöhe 64 mm  
Modell A 3714 xx\*

\*Bitte bei Bestellung statt xx Oberfläche einsetzen. Erhältlich in den Farben AA, AD.



## CeraMix Life

CeraMix Life wirkt optisch vor allem durch ihre unkonventionelle und elegante Gestaltung. Aber auch technisch zeichnet sie sich aus: durch höchsten Bedienkomfort und eine Vielzahl innovativer Funktionen – einfach wie geschaffen für alle, die auch in ihrem Bad nicht auf zeitgemäßes Design verzichten wollen.



**Badethermostat**  
Aufputz  
Ausladung 179 mm  
Modell A 3722 xx\*

**Ohne Abbildung:  
Ausführung mit  
Handbrauseset**  
Modell A 3723 xx\*



**Brausethermostat**  
Aufputz  
Modell A 3720 xx\*

**Ohne Abbildung:  
Ausführung mit  
Brausekombination**  
Modell A 3721 xx\*



**Zentralthermostat**  
Für Wandeinbau  
Modell A 3715 xx\*



**Einzelthermostat**  
Für Wandeinbau  
Modell A 3717 xx\*

\*Bitte bei Bestellung statt xx Oberfläche einsetzen. Erhältlich in den Farben AA, AD.

# CeraMix Life



## Handbrauseset

Bestehend aus:  
3-Funktionen-Handbrause,  
Brausehalter fix,  
Brauseschlauch Idealflex 125 cm  
Modell A 3755 xx\*



## Brausekombination

Bestehend aus:  
3-Funktionen-Handbrause,  
Brausestange 90 cm,  
Brauseschlauch Idealflex 160 cm  
Modell A 3754 xx\*

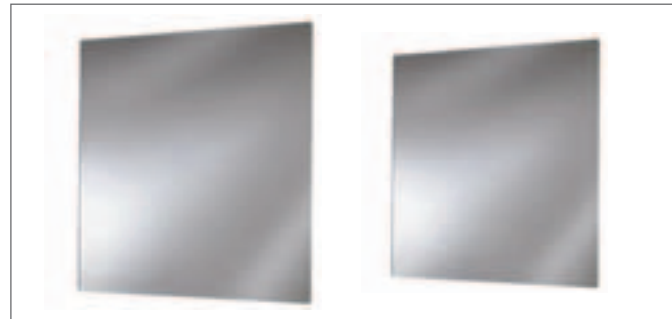

**Spiegel ohne Licht**  
750 x 5 x 750 mm  
Modell N 1063 AA

**Spiegel ohne Licht**  
500 x 5 x 750 mm  
Modell N 1062 AA

\*Bitte bei Bestellung statt xx Oberfläche einsetzen. Erhältlich in den Farben AA, AD.



**Lotionspender**  
85 x 104 x 196 mm  
Modell N 1054 xx\*



**Zahnputzbecher**  
35 x 110 x 108 mm  
Modell N 1053 xx\*



**Seifenschale**  
60 x 131 mm  
Modell N 1052 xx\*



**Handtuchstange**  
80 x 472 x 47 mm  
Modell N 1060 xx\*

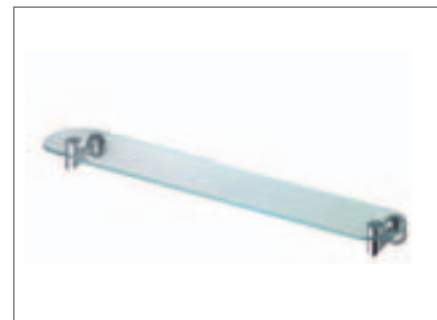

**Ablage**  
750 x 120 x 62,5 mm  
Modell N 1051 xx\*

**Ohne Abbildung:**  
**Ablage**  
500 x 120 x 62,5 mm  
Modell N 1050 xx\*



**Handtuchhalter**  
300 x 59 x 47 mm  
Modell N 1059 xx\*

600 x 59 x 47 mm  
Modell N 1058 xx\*

800 x 59 x 47 mm  
Modell N 1057 xx\*



**Handtuchhaken**  
37 x 37 mm  
Modell N 1049 xx\*



**Bürstengarnitur**  
77 x 140 x 384 mm  
Modell N 1061 xx\*



**Papierrollenhalter**  
156 x 59 x 42 mm  
Modell N 1055 xx\*



**Reserverollenhalter**  
86 x 55 x 156 mm  
Modell N 1056 xx\*

\*Bitte bei Bestellung statt xx Oberfläche einsetzen. Erhältlich in den Farben AA, AD.





**Waschtischarmatur**  
Cycle-Kartusche  
Ausladung 95 mm  
Auslaufhöhe 49 mm  
Modell A 3679 xx\*



**Waschtischarmatur Grande**  
Joystick-Kartusche  
Ausladung 103 mm  
Auslaufhöhe 63 mm  
Modell A 3689 xx\*



**Waschtischarmatur**  
Joystick-Kartusche  
Ausladung 93 mm  
Auslaufhöhe 52 mm  
Modell A 3648 xx\*

**Ohne Abbildung:  
Ausführung mit  
verlängertem Sockel**  
Modell A 3652 xx\*



**Bidetarmatur**  
Aufputz  
Joystick-Kartusche  
Ausladung 89 mm  
Auslaufhöhe 68 mm  
Modell A 3651 xx\*

**Ohne Abbildung:  
Ausführung mit  
flexiblen Schläuchen**  
Modell A 3650 xx\*



**Badearmatur**  
Aufputz  
Cycle-Kartusche  
Ausladung 175 mm  
Modell A 3658 xx\*

**Ohne Abbildung:  
Ausführung mit  
Handbrauseset**  
Modell A 3684 xx\*



**Badearmatur**  
Aufputz  
Joystick-Kartusche  
Ausladung 175 mm  
Modell A 3657 xx\*

**Ohne Abbildung:  
Ausführung mit  
Handbrauseset**  
Modell A 3683 xx\*



**Badearmatur**  
Für Wandeinbau  
Modell A 3659 xx\*

**Ohne Abbildung:  
Standventil**  
Ohne Zugknopf-Ablauf-  
garnitur, Cycle-Kartusche  
Modell 3691 AA

\*Bitte bei Bestellung statt xx Oberfläche einsetzen. Erhältlich in den Farben AA, AD.



**Brausearmatur**  
Aufputz  
Cycle-Kartusche  
Ausladung Vorderkante Griff max. 170 mm  
Modell A 3654 xx\*

**Ohne Abbildung:  
Ausführung mit  
Brausekombination**  
Modell A 3682 xx\*



**Brausearmatur**  
Aufputz  
Joystick-Kartusche  
Ausladung Vorderkante Griff max. 170 mm  
Modell A 3653 xx\*

**Ohne Abbildung:  
Ausführung mit  
Brausekombination**  
Modell A 3681 xx\*



**Brausearmatur**  
Für Wandeinbau  
Modell A 3655 xx\*



**Zentralthermostat**  
Für Wandeinbau  
Modell A 3685 xx\*



**Einzelthermostat**  
Für Wandeinbau  
Modell A 3687 xx\*

## CeraMix Style

Die CeraMix Style ist eine Armatur für Individualisten. Dank ihrer konsequenten, klaren Formen ist die CeraMix Style erste Wahl für Liebhaber eines puristischen Designs. CeraMix Style gibt es in zwei innovativen Varianten – mit Cycle- oder Joystick-Kartusche, bei denen Wasserdurchfluss und -temperatur unterschiedlich geregelt werden.

### CeraMix Style mit Joystick-Kartusche

Die Joystick-Kartusche funktioniert spielerisch einfach. Mit nur einer Handbewegung regelt man Wasserdurchfluss und Temperatur und hat so alle Funktionen bestens im Griff.

### CeraMix Style mit Cycle-Kartusche

Zum Öffnen und Schließen des Wasserdurchflussventils sowie zum Regeln der Temperatur wird der Armaturengriff von kalt in Richtung warm aufgedreht. Da der Regler zum Öffnen des Wasserdurchflusses immer bei kalt beginnt, lassen sich Verbrühungen zuverlässig ausschließen. Zudem verfügt die Kartusche über eine integrierte Heißwasserkontrolle zum Voreinstellen der Maximaltemperatur. Dadurch ist die CeraMix Style mit Cycle-Kartusche auch besonders gut für öffentliche Anwendungsbereiche geeignet.

\*Bitte bei Bestellung statt xx Oberfläche einsetzen. Erhältlich in den Farben AA, AD.

# CeraMix Style



**Handbrauseset**  
Bestehend aus:  
Stabbrause,  
Brausehalter fix,  
Brauseschlauch  
Idealflex 125 cm  
Modell A 3662 xx\*



**Stabbrause**  
Modell A 3663 xx\*



**Brausekombination**  
Bestehend aus:  
Stabbrause,  
Brausestange 90 cm,  
Brauseschlauch Idealflex 160 cm  
Modell A 3661 xx\*



**Lotionspender**  
210 x 150 x 172 mm  
Modell N 1039 xx\*



**Zahnputzbecher**  
210 x 150 x 100 mm  
Modell N 1038 xx\*



**Seifenschale**  
210 x 150 x 22 mm  
Modell N 1037 xx\*

\*Bitte bei Bestellung statt xx Oberfläche einsetzen. Erhältlich in den Farben AA, AD.



**Spiegel ohne Licht**  
750 x 750 mm  
Modell N 1048 AA

**Ohne Abbildung:  
Spiegel ohne Licht**  
750 x 450 mm  
Modell N 1047 AA



**Bürstengarnitur**  
80 x 145 x 387 mm  
Modell N 1046 xx\*



**Papierrollenhalter**  
131 x 154 x 28 mm  
Modell N 1040 xx\*



**Reserverollenhalter**  
22 x 123 x 28 mm  
Modell N 1041 xx\*



**Ablage**  
600 x 150 x 22 mm  
Modell N 1036 xx\*



**Ablage**  
450 x 150 x 22 mm  
Modell N 1035 xx\*



**Handtuchhalter**  
300 x 95 x 30 mm  
Modell N 1044 xx\*

450 x 95 x 30 mm  
Modell N 1042 xx\*

600 x 95 x 30 mm  
Modell N 1043 xx\*



**Handtuchhaken**  
22 x 55 x 34 mm  
Modell N 1034 xx\*

\*Bitte bei Bestellung statt xx Oberfläche einsetzen. Erhältlich in den Farben AA, AD.





**Waschtischarmatur**  
Ausladung 145 mm  
Auslaufhöhe 65 mm  
Modell A 3819 xx\*



**Waschtischarmatur Piccolo**  
Ausladung 115 mm  
Auslaufhöhe 58 mm  
Modell A 3824 xx\*



**Bidetarmatur**  
Ausladung 162 mm  
Auslaufhöhe 53 mm  
Modell A 3827 xx\*



**Badearmatur**  
Aufputz  
Ausladung 186 mm  
Modell A 3832 xx\*

**Ohne Abbildung:**  
Ausführung ND  
Modell A 3821 xx\*

**Ohne Abbildung:**  
Ausführung ohne  
Zugknopf-Ablaufgarnitur  
Modell A 3823 xx\*

**Ohne Abbildung:**  
Ausführung mit flexiblen  
Anschlusschläuchen  
Modell A 3826 xx\*



**Badearmatur**  
Für Wandeinbau  
Modell A 3835 xx\*



**Brausearmatur**  
Aufputz  
Ausladung Vorderkante Griff  
max. 163 mm  
Modell A 3828 xx\*



**Brausearmatur**  
Für Wandeinbau  
Modell A 3829 xx\*



**Spiegel ohne Licht**  
500 x 10 x 750 mm  
Modell N 1138 NU



**Spiegel ohne Licht**  
750 x 10 x 750 mm  
Modell N 1139 NU

\*Bitte bei Bestellung statt xx Oberfläche einsetzen. Erhältlich in den Farben AA, AD, NU.



## CeraMix 60'S

Die neue Armaturlinie CeraMix 60'S verbindet technische Raffinesse und ein Höchstmaß an Dynamik zu einem spannungsreichen Design. Ihre Formensprache ist inspiriert von der Bewegung des Wassers, die besonders im ausladenden Bogen der Waschtischarmatur aufgegriffen wird. Damit erinnert die Armatur auch an das Lebensgefühl der Swinging Sixties, in denen diese großzügige, skulpturale Ästhetik den Geschmack prägte.

# CeraMix 60'S



**Zahnputzbecher**  
85 x 105 x 85 mm  
Modell N 1128 xx\*



**Lotionspender**  
85 x 105 x 174 mm  
Modell N 1129 xx\*



**Seifenschale**  
95 x 110 x 43,6 mm  
Modell N 1130 xx\*

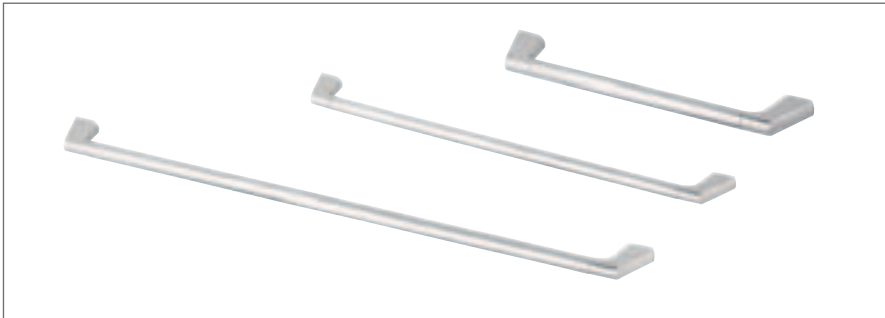

**Handtuchhalter**  
862 x 57,5 x 20 mm  
Modell N 1127 xx\*

**Handtuchhalter**  
692 x 57,5 x 20 mm  
Modell N 1126 xx\*

**Handtuchhalter**  
392 x 57,5 x 20 mm  
Modell N 1133 xx\*



**Handtuchstange**  
84 x 431 x 146 mm  
Modell N 1134 xx\*

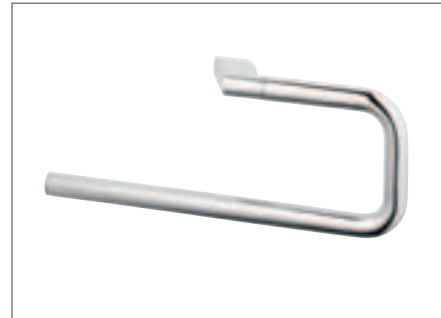

**Handtuchring**  
311 x 57,5 x 125 mm  
Modell N 1125 xx\*

\* Bitte bei Bestellung statt xx Oberfläche einsetzen. Erhältlich in den Farben AA, AD.



**Handtuchhaken**  
20 x 57,5 mm  
Modell N 1131 xx\*



**Reserverollenhalter**  
20 x 128,5 x 44 mm  
Modell N 1132 xx\*



**Lampe**  
90 x 120 mm  
Modell N 1160 xx\*



**Ablage**  
500 x 147 x 55 mm  
Modell N 1136 xx\*

750 x 147 x 55 mm  
Modell N 1137 xx\*



**Bürstengarnitur**  
95 x 110 x 459 mm  
Modell N 1135 xx\*



**Papierrollenhalter**  
160 x 57,5 x 125 mm  
Modell N 1124 xx\*

\*Bitte bei Bestellung statt xx Oberfläche einsetzen. Erhältlich in den Farben AA, AD.



# CeraFit

Die Armaturen aus der Linie CeraFit überzeugen durch ihr geradliniges Design und eine Vielzahl cleverer Funktionen. Alle Modelle sind serienmäßig mit der praktischen CLICK-Kartusche für stufenlose Temperaturregulierung und integrierte Wassersparfunktion ausgestattet. Intelligentes Detail: die kurze, nahezu unsichtbare Kartuschenabdeckung der CeraFit. Sie sorgt nicht nur für ein attraktives Erscheinungsbild, sondern auch für eine besonders leichte und unkomplizierte Pflege.



**Waschtischarmatur**  
Ausladung 123 mm  
Auslaufhöhe 55 mm  
Modell B 4528 AA

**Ohne Abbildung:**  
Ausführung ND  
Modell B 4529 AA

**Ohne Abbildung:**  
**Waschtischarmatur mit Kette**  
Modell B 4530 AA



**Bidetarmatur**  
Ausladung 120 mm  
Auslaufhöhe 38 mm  
Modell B 4531 AA



**Badearmatur**  
Aufputz  
Ausladung 143 mm  
Modell B 4532 AA



**Ausführung mit Brausekombination**  
Modell B 4533 AA

**Badearmatur**  
Für Wandeinbau  
Modell A 3724 AA



**Brausearmatur**  
Aufputz  
Ausladung 46 mm  
Modell B 4534 AA

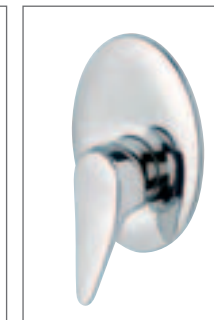

**Brausearmatur**  
Für Wandeinbau  
Modell A 3725 AA



## CeraSpray

Besonders dynamisch im Auftritt ist die Armaturenlinie CeraSpray. Mit ihrer charakteristischen Neigung und dem glatten Auslauf spielt die neue CeraSpray eine unverwechselbare Rolle im Bad. Die integrierte CLICK-Kartusche sorgt dafür, dass sie technisch auf dem aktuellen Stand der Dinge ist: Die Heißwassersperre schützt zuverlässig vor Verbrühungen, die Wassersparfunktion sorgt für einen niedrigen Verbrauch.



**Waschtischarmatur**  
Ausladung 117 mm  
Auslaufhöhe 50 mm  
Modell B 4280 AA

**Ohne Abbildung:**  
**Ausführung ND**  
Modell B 4265 AA



**Bidetarmatur**  
Ausladung 111 mm  
Auslaufhöhe 53 mm  
Modell B 3740 AA



**Badearmatur**  
Aufputz  
Ausladung 158 mm  
Modell B 3743 AA

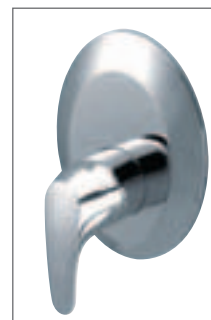

**Brausearmatur**  
Für Wandeinbau  
Modell A 3592 AA



**Brausearmatur**  
Aufputz  
Ausladung 31 mm  
Modell B 3745 AA

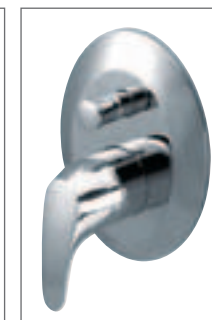

**Badearmatur**  
Für Wandeinbau  
Modell A 3591 AA

**Ausführung mit Brausekombination**  
Bestehend aus:  
2-Funktionen-Handbrause,  
Brausehalter fix  
und Brauseschlauch  
Metallflex 125 cm  
Modell B 4264 AA

**Ausführung mit Brausekombination**  
Bestehend aus:  
2-Funktionen-Handbrause,  
Brausestange 60 cm  
und Brauseschlauch  
Metallflex 150 cm  
Modell B 4256 AA

## CeraPlan Neu

Die neue CeraPlan ist das preiswerte Powerpaket unter den Armaturen: modern im Design und dabei kompakt und unverwüstlich. Dank ihrer glatten Flächen sind die Armaturen außerdem besonders leicht zu reinigen. Auch technisch ist CeraPlan Neu auf dem neuesten Stand, denn alle Modelle sind mit der energie- und wassersparenden CLICK-Kartusche ausgestattet.



**Waschtischarmatur  
mit starrem  
Gussauslauf und  
Neoperl-Cascade**  
Ausladung 116 mm  
Auslaufhöhe 42 mm  
Modell B 3689 AA



**Bidetarmatur**  
Ausladung 127 mm  
Auslaufhöhe 43 mm  
Modell B 3693 AA



**Badearmatur**  
Aufputz  
Ausladung 158 mm  
Modell B 3697 AA



**Brausearmatur**  
UP  
Modell B 3511AA



**Badearmatur**  
Für Wandeinbau  
Modell A 3509 AA



**Brausearmatur**  
Aufputz  
Ausladung 45 mm  
Modell B 3699 AA

## CeraPlan Slimline

Geht es um eine besonders kostengünstige Variante zu CeraPlan, dann ist CeraPlan Slimline eine echte Alternative. Für die wichtigsten Anwendungen im Bad ist sie eine gute Lösung, denn auch sie verbindet Klassik im Design mit Beständigkeit und moderner Technik. Oder mit anderen Worten: CeraPlan Slimline ist einfach schön, praktisch und reinigungsfreundlich.



**Waschtischarmatur**  
Ausladung 108,5 mm  
Auslaufhöhe 45 mm  
Modell B 1380 AA



**Badearmatur**  
Aufputz  
Ausladung 154 mm  
Modell B 1381 AA



**Brausearmatur**  
Aufputz  
Ausladung 44 mm  
Modell B 1382 AA





**Waschtisch-Zweigriffarmatur**  
 Ausladung 120 mm  
 Auslaufhöhe 90 mm  
 Modell B 2036 AA



**Waschtisch-Zweigriffarmatur mit Kette**  
 Ausladung 120 mm  
 Auslaufhöhe 90 mm  
 Modell B 2035 AA



**Waschtisch-Zweigriffarmatur**  
 Ausladung 155 mm  
 Auslaufhöhe 160 mm  
 Modell B 2038 AA

**Ohne Abbildung:  
 Ausführung mit Kette**  
 Modell B 2037 AA

**Ohne Abbildung:  
 Waschtisch-Zweigriffarmatur**  
 Ausladung 130 mm  
 Auslaufhöhe 125 mm  
 Modell B 2039 AA

**Ausführung mit Kette**  
 Modell B 2040 AA



**Standventil**  
 Ausladung 155 mm  
 Auslaufhöhe 160 mm  
 Modell B 1841 AA

**Ohne Abbildung:  
 Wandventil**  
 Ausladung 230 mm  
 Modell B 2045 AA

**Wandventil**  
 Ausladung 92 mm  
 Modell B 2044 AA



**Standventil**  
 Ausladung 95 mm  
 Auslaufhöhe 20 mm  
 Modell B 1840 AA



**Brause-Zweigriffarmatur**  
 Aufputz  
 Modell B 1423 AA

**Ohne Abbildung:  
 Bade-Zweigriffarmatur**  
 Aufputz  
 Ausladung 153 mm  
 Modell B 1421 AA

**Bade-Zweigriffarmatur**  
 Aufputz  
 Mit Brausekombination 1  
 und flexiblem  
 Brauseschlauch 1.500 mm  
 Modell B 2041 AA

**Bade-Zweigriffarmatur**  
 Aufputz  
 Mit Brausekombination 2,  
 Brausehalter fix und flexiblem  
 Brauseschlauch 1.500 mm  
 Modell B 2047 AA

**Bade-Zweigriffarmatur**  
 Aufputz  
 Modell B 1423 AA

**Wandeinbauventil**  
 Modell B 2048 AA



## Alpha

Alpha ist ein robuster und formschöner Zweigriff-Klassiker, der besonders gut in traditionelle Bäder passt. Mit ihrem langen, elegant gebogenen Auslauf ist die Armatur besonders komfortabel zu benutzen – für Liebhaber eines kompakteren Designs gibt es aber auch eine kürzere Auslaufvariante. Als preisattraktive Basislösung in bewährter Qualität ist Alpha sowohl als Waschtisch- als auch als Duscharmatur erhältlich.

## Thermostate: EBC

Mit den elektronischen Armaturen EBC für Brause und Badewanne läuft beim Duschen Ihr ganz persönliches Wellnessprogramm ab. Denn EBC regelt automatisch die gewünschte Temperatur und Wasserdurchflussmenge – jederzeit ablesbar am komfortablen Digitaldisplay. Bis zu sechs Personen können ihre Vorlieben individuell speichern und ganz einfach abrufen. So spart man mit EBC nicht nur Wasser, sondern schützt sich und seine Lieben auch zuverlässig vor Verbrühungen.



**Elektronische Brausearmatur**  
Für Wandeinbau  
Modell A 2790 xx\*



**Elektronische Brausearmatur**  
Aufputz  
Modell A 2788 xx\*



**Elektronische Badearmatur**  
Für Wandeinbau  
Modell A 2789 xx\*

\* Bitte bei Bestellung statt xx Oberfläche einsetzen. Erhältlich in den Farben AA, LS.

## Academy

Robuste, formschöne Armaturen für alle, die bewährte Qualität zu einem rundum überzeugenden Preis suchen. Elegant und gerade bei beengten Verhältnissen, wie zum Beispiel im Gäste-WC, besonders praktisch: das Standventil Academy.



**Standventil**  
Ausladung 92 mm  
Auslaufhöhe 61 mm  
Modell A 2983 AA

## CeraTherm

Die Thermostate CeraTherm 100, 200 und 300 überzeugen durch ausgereifte Technologie, die einen maximalen Bade- und Duschkomfort bei minimalem Wasser- und Energieverbrauch garantiert. Denn mit einem Thermostat lässt sich die gewünschte Temperatur nicht nur schnell finden, sondern auch zuverlässig halten. Die spezielle, von Ideal Standard entwickelte Membrantechnologie bietet darüber hinaus unübertroffenen Langzeitschutz vor Verkalkung. Und dank ihres zeitlosen, eleganten Designs lassen sich die CeraTherm-Thermostate harmonisch mit ganz unterschiedlichen Badlinien kombinieren.



**Badethermostat CeraTherm 100**  
Modell A 3201 AA



# CeraTherm



**Brausethermostat CeraTherm 100**  
Aufputz  
Modell A 3202 AA



**Badethermostat CeraTherm 200**  
Aufputz  
Modell A 3205 xx\*



**Brausethermostat CeraTherm 200**  
Aufputz  
Modell A 3206 xx\*

**Ohne Abbildung:**  
Ausführung mit Brausekombination  
Aufputz  
Modell A 3223 AA



**Zentralthermostat CeraTherm 200**  
Für Wandeinbau  
Modell A 3208 xx\*



**Einzelthermostat CeraTherm 200**  
Für Wandeinbau  
Modell A 3207 xx\*



**Badethermostat CeraTherm 300**  
Aufputz  
Modell A 3209 xx\*



**Brausethermostat CeraTherm 300**  
Aufputz  
Modell A 3210 xx\*



**Zentralthermostat CeraTherm 300**  
Für Wandeinbau  
Modell A 3212 xx\*



**Einzelthermostat CeraTherm 300**  
Für Wandeinbau  
Modell A 3211 xx\*

\*Bitte bei Bestellung statt xx Oberfläche einsetzen. Erhältlich in den Farben AA, AD, LS.



**3-Funktionen-Handbrause 300S**  
Modell A 3340 xx\*



## CeraWell

Die CeraWell-Familie bietet die passende Brause für jeden Anspruch: von der Basisvariante „CeraWell 100“ über die Ein- bzw. Dreifunktionshandbrausen CeraWell 200 und 200 S bis hin zu den luxuriösen Ausführungen CeraWell 300 und 300 S. CeraWell 300 S, das Spitzenmodell der Kollektion, bietet drei komfortable Duschfunktionen und einen integrierten Dimmer, mit dem der Wasserverbrauch individuell und stufenlos um bis zu 50 % reduziert werden kann.



**Handbrauseset 300S**  
Bestehend aus:  
3-Funktionen-Handbrause,  
schwenkbarem Brausehalter  
und Brauseschlauch  
Idealflex 125 cm  
Modell A 3341 xx\*

**Ohne Abbildung:  
Kopfbrauseset 300S**  
Bestehend aus:  
3-Funktionen-Kopfbrause  
und Brausearm  
Modell A 3503 xx\*

**Brausestange 90 cm  
und Brauseschlauch  
Idealflex 160 cm 300S**  
Modell A 3466 xx\*

**Ohne Abbildung:  
Brausestange 60 cm  
und Brauseschlauch  
Idealflex 160 cm 300S**  
Modell A 3465 AA

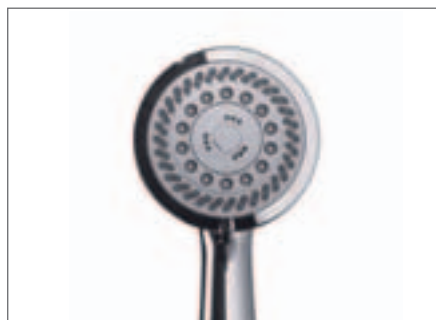

**3-Funktionen-Handbrause 300**  
Modell A 3329 xx\*



**Handbrauseset 300**  
Bestehend aus:  
3-Funktionen-Handbrause,  
schwenkbarem Brausehalter  
und Brauseschlauch  
Idealflex 125 cm  
Modell A 3331 xx\*

**Ohne Abbildung:  
Kopfbrauseset 300**  
Bestehend aus:  
3-Funktionen-Kopfbrause  
und Brausearm  
Modell A 3502 xx\*



**Brausestange 90 cm  
und Brauseschlauch  
Idealflex 160 cm**  
Modell A 3464 xx\*

\* Bitte bei Bestellung statt xx Oberfläche einsetzen. Erhältlich in den Farben AA, AD, LS.

# CeraWell



**3-Funktionen-  
Handbrause 200S**  
Modell A 3462 xx\*

Alle Produkte der  
Linie CeraWell 200S  
sind wahlweise mit  
2-Funktionen-Hand-  
brause erhältlich.



**Handbrauseset 200S**  
Bestehend aus:  
3-Funktionen-Handbrause,  
Brausehalter fix  
und Brauseschlauch  
Metallflex 125 cm  
Modell A 3460 xx\*



**Brausekombination 200S**  
Bestehend aus:  
3-Funktionen-Handbrause,  
Brausestange 90 cm,  
Brauseschlauch Metallflex 150 cm  
Modell A 3459 xx\*

Mit Brausestange 60 cm  
Modell A 3458 xx\*



**1-Funktion-  
Handbrause 200**  
Modell A 3313 AA



**Handbrauseset 200**  
Bestehend aus:  
1-Funktion-Handbrause,  
Brausehalter fix, Brause-  
schlauch Metallflex 125 cm  
Modell A 3455 AA

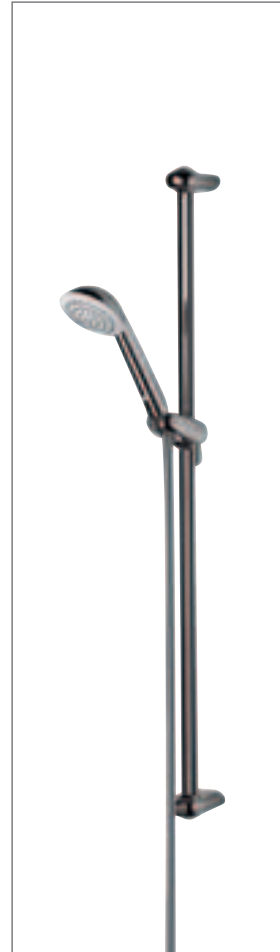

**Brausekombination 200**  
Bestehend aus:  
1-Funktion-Handbrause,  
Brausestange 90 cm,  
Brauseschlauch Metallflex 150 cm  
Modell A 3304 AA

Mit Brausestange 60 cm  
Modell A 3303 AA



**Brausestange 60 cm**  
Mit höhenverstellbarer  
Handbrausehalterung  
Modell A 3311 xx\*



**Brausestange 90 cm**  
Mit höhenverstellbarer  
Handbrausehalterung  
Modell A 3312 xx\*

\* Bitte bei Bestellung statt xx Oberfläche einsetzen. Erhältlich in den Farben AA, AD, LS.

**Brauseschlauch Metallflex**  
Brauseschlauch aus Metall,  
Anschlüsse G 1/2 x G 1/2,  
Länge 200 cm  
Modell A 2428 AA

**Ohne Abbildung:**  
Länge 180 cm  
Modell A 2427 AA

Länge 150 cm  
Modell A 2400 xx\*

Länge 125 cm  
Modell A 2403 xx



**Brauseschlauch Aluflex**  
Brauseschlauch aus  
Aluminium  
Anschlüsse G 1/2 x G 1/2,  
Länge 160 cm  
Modell A 3314 xx

**Ohne Abbildung:**  
Länge 125 cm  
A 3305 xx\*



**1-Funktion-Handbrause 100**  
Modell B 2694 AA



**Handbrauseset 100**  
Bestehend aus:  
1-Funktions-Handbrause,  
Brausehalter fix  
und Brauseschlauch  
Metallflex 125 cm  
Modell B 2695 AA



**Brauseschlauch Idealflex**  
Brauseschlauch aus Kunststoff,  
Anschlüsse G 1/2 x G 1/2,  
Länge 160 cm  
Modell A 3330 xx\*

**Ohne Abbildung:**  
Länge 125 cm  
Modell A 3306 xx\*



**Brausekombination 100**  
Bestehend aus:  
1-Funktion-Handbrause,  
Brausestange 60 cm  
mit Seifenschale und Brause-  
schlauch Metallflex 150 cm  
Modell B 3153 AA

**Ohne Abbildung:**  
**Brausekombination 100**  
Bestehend aus:  
2-Funktionen-Handbrause,  
Brausestange 60 cm mit  
Seifenschale und Brause-  
schlauch Metallflex 150 cm  
Modell B 3748 AA

**Brausekombination 100**  
Bestehend aus:  
3-Funktionen-Handbrause,  
Brausestange 60 cm mit  
Seifenschale und Brause-  
schlauch Metallflex 150 cm  
Modell B 3164 AA

\*Bitte bei Bestellung statt xx Oberfläche einsetzen. Erhältlich in den Farben AA, AD, LS.



# Wannen und Whirlpools zum Wohlfühlen.

Alles für das ganz individuelle Bade- und Duschvergnügen. Wannen- und Duschbäder können so viel mehr sein als pure Körperpflege. Das ausgiebige Vollbad nach einem harten Tag wird zur persönlichen Oase der Entspannung und Ruhe. Die morgendliche Dusche erfrischt Körper und Sinne, macht fit für den Tag. Damit dabei die Qualität und das Ambiente stimmen, bietet Ideal Standard Badewannen, Duschwannen und Whirlpools für jeden Anspruch, Geschmack und Preisrahmen.

## Geprüfte Qualität

Unsere Wannen und Whirlpools erfüllen die hohen Kriterien des TÜV und übertreffen damit sogar die strengen europäischen EN-Richtlinien. Der TÜV prüft sämtliche Voraussetzungen für die Verleihung seiner Gütezeichen und lässt ihre Erfüllung regelmäßig überwachen. Bei uns gelten somit vorbildliche Qualitäts- und Sicherheitsstandards – das stellen unsere drei TÜV-Siegel unter Beweis: für die optimale Funktionalität der Wannen, für die geprüfte Dokumentation der Montage und Bedienungsanleitung sowie für die Sicherheit der elektrischen Teile bei den Whirlpool-Systemen. Und darauf erhalten Sie fünf Jahre Garantie.



## Vielfalt

Jedes Bad ist anders. Und Gestaltungswünsche sind sehr individuell. Mit dem Premium-Programm bietet Ihnen Ideal Standard eine umfangreiche Badewannenauswahl – übersichtlich aufgeteilt nach unterschiedlichen Grundformen und in zahlreichen Größen. So finden Sie schnell und einfach Ihre Ideallösung – für jeden Stil und jede Raumsituation.



## Komfort

Oft sind es kleine Details, die das Baden noch komfortabler machen. Ideal Standard setzt auf „Perfektion im Detail“: integrierte Armlehnen, bequeme Nackenkissen und Wannengriffe für mehr Sicherheit. Auch an praktische Ablagemöglichkeiten wie den „Wannenbutler“ der Serie Aqua ist gedacht. Hier zu sehen ist das komfortable Nackenkissen der Serie Aqua.

## Hygiene



In Sachen Hygiene setzt Ideal Standard auch im Wannenbereich neue Maßstäbe – mit IdealCare, einem speziell entwickelten Material, das dauerhaft und zuverlässig die Bakterienhaftung auf der Oberfläche verhindert – ganz von allein und ohne aggressiven Reiniger. Dabei ist IdealCare lebensmitteltechnisch und dermatologisch absolut unbedenklich. Mit dem innovativen Schmutzschutz Ideal Clean bekommt Ihre Duschkabine eine neue Qualität. Diese neuartige Oberflächenveredlung macht Glas so pflegeleicht wie noch nie.



## Whirlpool

Für ein besonderes Badeerlebnis erhalten Sie die Ideal Standard Badewannen wahlweise auch als Whirlpool-Version. Mit zwei Systemfamilien stehen Ihnen insgesamt fünf intelligente Whirlpool-Systeme zur Auswahl – mit vielen verschiedenen Funktionen für Fitness und Entspannung.

## Wellness

|              |      |
|--------------|------|
| Marc Newson  | 196_ |
| Sadler       | 197_ |
| Calla        | 198_ |
| Tizio        | 198_ |
| Venice       | 199_ |
| Moments      | 200_ |
| Celia        | 202_ |
| Kimera       | 202_ |
| Serenis      | 203_ |
| Tonic        | 204_ |
| Washpoint    | 206_ |
| Isabella     | 207_ |
| Esprit       | 208_ |
| Duplo        | 208_ |
| Dynamic      | 209_ |
| Aqua         | 210_ |
| Surf         | 212_ |
| Hotline Plus | 212_ |
| Farben       | 217_ |

# Marc Newson

Die unverwechselbare skulpturale Formensprache des Kultdesigners Marc Newson dieser Linie kommt insbesondere bei den Badewannen zur Geltung. Die komfortable frei stehende Wanne ist ein besonderes Highlight in jedem Bad. Und bei aller Ästhetik auch noch ausgesprochen praktisch: Die Duo-Badewanne mit mittigem Ablauf bietet Platz für zwei.



**Duo-Badewanne**  
1.795 x 790 x 430 mm  
Nutzinhalt: 180 l  
Farbe: Alpinweiß  
Modell E 0175 01

**Frontverkleidung**  
1.800 mm  
Modell E 0178 01

**Seitenverkleidung**  
800 mm  
Modell E 0179 01



**Frei stehende  
Duo-Badewanne**  
1.900 x 950 x 560 mm  
Nutzinhalt: 180 l  
Farbe: Alpinweiß  
Modell E 0171 01



## Sadler

Einzigartig und ästhetisch sind auch die Badewannen von Marc Sadler. Die edle Materialverarbeitung macht aus jeder Wanne ein Einzelstück, das sich dennoch harmonisch in die gesamte Badkomposition einfügt. Die großen, komfortablen Wannen wirken wie ein Ruhepool. Sämtliche Modelle sind auch als Duschkombinationen erhältlich.



**Badewanne**  
1.850 x 976 x 433 mm  
Farbe: Alpinweiß  
Modell T 89 0201



**Badewanne inklusive Whirlpool**  
2.150 x 1.151 x 640 mm  
Farbe: Alpinweiß  
links: Modell T 8903 01

**Ohne Abbildung:**  
rechts: Modell T 8904 01



**Duschwanne inklusive Whirlpool**  
2.150 x 1.151 x 2.071 mm  
Farbe: Alpinweiß  
links: Modell T 8905 01

**Ohne Abbildung:**  
rechts: Modell T 8906 01



# Calla

Die zeitlose Badewanne im eleganten Stil der 30er-Jahre ist ein Klassiker der Badkultur. Die hochwertige Verarbeitung und die körperfreundliche Form machen sie zu einem luxuriösen Mittelpunkt eines jeden Badezimmers.



**Oval-Badewanne**  
1.800 x 800 x 435 mm  
Nutzinhalt: 248 l  
Modell K 6509 01

# Tizio

Die klassischen Rundungen der Körperformwanne Tizio versprechen einen besonders komfortablen Badegenuss. Die optionale weiche Kopfstütze und die Länge von 180 cm laden zum entspannten Ausstrecken ein.



**Körperform-Badewanne**  
1.800 x 800 x 435 mm  
Nutzinhalt: 210 l  
Modell K 6530 xx\*

**Optional:**  
**Nackenkissen**  
Weiß  
Modell K 9754 01



\*Bitte bei Bestellung statt xx Farbcode einsetzen. Erhältlich in den Farben 01, 06, 27.

# Venice

Badewannen in elliptischer Form wirken sehr harmonisch und können ausgesprochen vielseitig platziert werden. Ob parallel zur Wand, diagonal wie eine Eckwanne oder frei im Raum installiert: Die Badewannen der Linie Venice passen sich optimal den Bedingungen Ihres Bades an. In der Abmessung 160 cm ist die Ovalwanne besonders raumsparend und trotzdem ein optischer Blickfang.



**Oval-Badewanne**  
1.900 x 1.000 x 475 mm  
Nutzinhalt: 300 l  
Modell K 6695 xx\*

**Optional:  
Wannengriff Isabella**  
Verchromt  
Modell K 7942 AA



**Oval-Badewanne**  
1.800 x 900 x 455 mm  
Nutzinhalt: 225 l  
Modell K 6631 xx\*

**Optional:  
Wannengriff Isabella**  
Verchromt  
Modell K 7942 AA



**Oval-Badewanne**  
1.600 x 800 x 455 mm  
Nutzinhalt: 160 l  
Modell K 6696 xx\*

\* Bitte bei Bestellung statt xx Farbcode einsetzen. Erhältlich in den Farben 01, 06, 27.

**Duo-Badewanne 180**  
Mit zwei Rückenschrägen  
1.800 x 900 x 485 mm  
Nutzinhalt: 230 l  
Modell K 6175 01

**Duo-Badewanne 190**  
1.900 x 900 x 485 mm  
Nutzinhalt: 250 l  
Modell K 6174 01

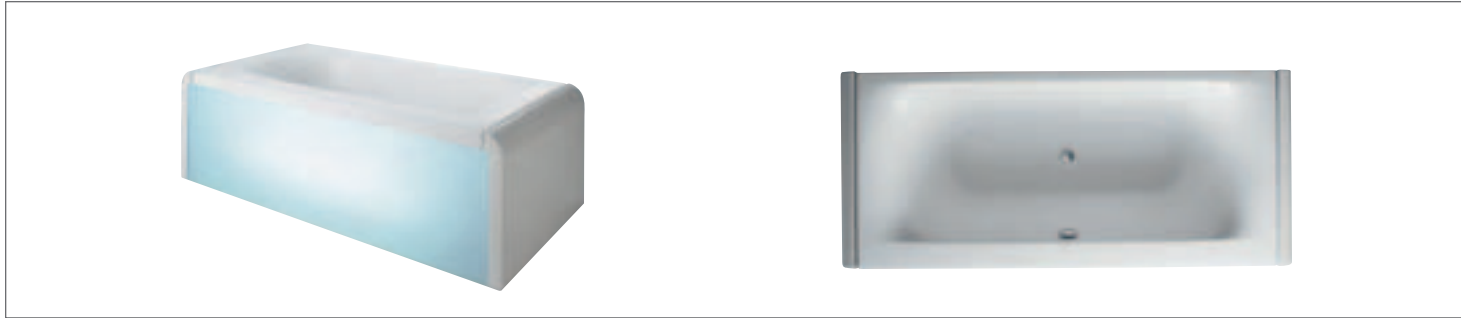

**Badewanne 180 mit  
transluzenter  
Frontverkleidung**

**Links**  
900 x 2.000 x 620 mm  
Modell K 6421 01

**Rechts**  
900 x 2.000 x 620 mm  
Modell K 6422 01

**Beidseitig**  
900 x 2.000 x 620 mm  
Modell K 6423 01

**Badewanne 190 mit  
transluzenter  
Frontverkleidung**

**Links**  
900 x 2.100 x 620 mm  
Modell K 6418 01

**Rechts**  
900 x 2.100 x 620 mm  
Modell K 6419 01

**Beidseitig**  
900 x 2.100 x 620 mm  
Modell K 6420 01

**Kombinierbar mit:**

**Seitenverkleidung  
Acryl, gewölbt**  
900 x 100 x 620 mm  
Modell K 6179 01

**Seitenverkleidung für  
Wandanschluss**  
Beidseitig verwendbar  
Modell K 6340 01

**Duo-Badewanne 180**  
Mit zwei Rückenschrägen  
1.800 x 900 x 485 mm  
Nutzinhalt: 230 l  
Modell K 6175 01

**Duo-Badewanne 190**  
1.900 x 900 x 485 mm  
Nutzinhalt: 250 l  
Modell K 6174 01

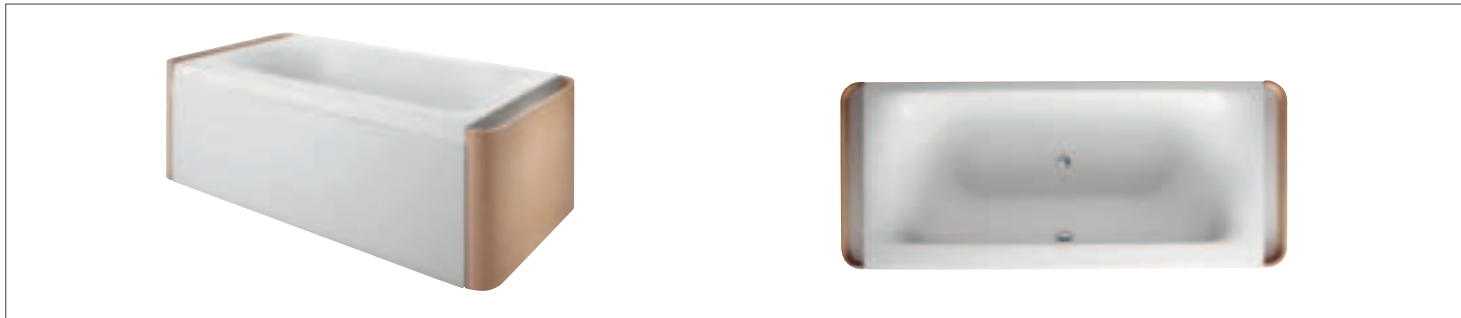

**Badewanne 180 mit  
Möbel-Seitenverkleidung  
und Frontverkleidung**

**Links**  
900 x 1.900 x 620 mm  
Modell K 6427 xx\*

**Rechts**  
900 x 1.900 x 620 mm  
Modell K 6428 xx\*

**Beidseitig**  
900 x 2.000 x 620 mm  
Modell K 6429 xx\*

**Badewanne 190 mit  
Möbel-Seitenverkleidung  
und Frontverkleidung**

**Links**  
900 x 2.000 x 620 mm  
Modell K 6424 xx\*

**Rechts**  
900 x 2.000 x 620 mm  
Modell K 6425 xx\*

**Beidseitig**  
900 x 2.100 x 620 mm  
Modell K 6426 xx\*

**Kombinierbar mit:**

**Frontverkleidung Acryl**  
1.800 x 550 mm  
Modell K 6177 01

**Seitenverkleidung Acryl**  
900 x 550 mm  
Modell K 6178 01

1.900 x 550 mm  
Modell K 6176 01

Weitere Detail-  
informationen  
zu dem Moments-  
Wannenprogramm  
finden Sie in der  
Moments-Broschüre  
oder bei Ihrem  
Sanitärfachpartner

\* Bitte bei Bestellung statt xx Farbcode einsetzen. Erhältlich in den Farben SW, WG.



**Duschabtrennung  
Soft-Edge links**  
1.200 x 900 x 2.000 mm  
Echtglas, Profil: Aluminium hochglanzpoliert  
Modell K 6189 AA

**Ohne Abbildung:  
Duschabtrennung  
Soft-Edge rechts**  
1.200 x 900 x 2.000 mm  
Echtglas, Profil: Aluminium hochglanzpoliert  
Modell K 6188 AA

**Duschabtrennung  
Soft-Edge links**  
1.000 x 1.000 x 2.000 mm  
Echtglas, Profil: Aluminium hochglanzpoliert  
Modell K 6478 AA

**Soft-Edge rechts**  
Modell K 6186 AA

## Moments

In den Badewannen von Moments kommen Körper und Sinne zur Ruhe. Weich fließende Innenformen und eine klare Außengeometrie verleihen den Duschtassen und Wannen eine besondere Eleganz. Das variable Konzept ermöglicht eine Vielzahl individueller Kombinationen – ob frei stehend, mit Wandanbindung oder Möbelmodul für komfortablen Stauraum. Das außergewöhnlichste Stück dieser Linie ist die Badewanne mit hinterleuchteter Frontverkleidung für atmosphärisches Licht im Badezimmer. Technische Feinheiten wie die Duschabtrennung mit rahmenlosen Türen, gebogenem Glas und versenkten Griffen machen die Duschen der Linie Moments zu etwas ganz Besonderem.



**Duschsystem**  
5 Duschfunktionen, Thermostat  
256 x 444 x 1.400 mm  
Profil: Edelstahl hochglanzpoliert  
Modell K 6190 AA



**Rechteck-Brausewanne  
Soft-Edge**  
1.200 x 900 x 65 mm  
Version links  
Modell K 6185 01



**Rechteck-Brausewanne  
Soft-Edge**  
1.200 x 900 x 65 mm  
Version rechts  
Modell K 6184 01



**Quadrat-Brausewanne  
Soft-Edge**  
1.000 x 1.000 x 65 mm  
Modell K 6181 01



**Quadrat-Brausewanne**  
900 x 900 x 65 mm  
Modell K 6182 01



**Viertelkreis-Brausewanne**  
900 x 900 x 65 mm  
Modell K 6183 01



# Celia

Ein ungewöhnlicher Blickfang für das Bad ist die frei stehende Badewanne Celia. Darüber hinaus bietet sie ein einzigartiges Badeerlebnis, denn Celia ist besonders komfortabel ausgestattet: mit weich geschwungenen Wänden, einer Reling, die auch als Handtuchhalter dient, und einem attraktiven Untergestell aus Buche-Echtholz furnier, das zum Beispiel als Ablage für Badeutensilien genutzt werden kann. Durch die Verstärkung mit dem Mineralguss „Ideal Cast“ ist die Wanne besonders robust und benötigt keine zusätzliche Außenverkleidung. Selbstverständlich ist sie aber auch als klassische Einbauversion erhältlich.

Inklusive verchromter Ab- und Überlaufgarnitur Multiplex von VIEGA



**Einbau-Badewanne**  
1.850 x 1.000 x 490 mm  
Nutzinhalt: 270 l  
Modell K 6728 xx\*



**Frei stehende Badewanne**  
Weiß lackierte Außenwand, komplett vormontiert mit Möbelunterbau, Ideal-Cast-verstärkt  
Größe mit Unterbau:  
2.080 x 1.000 x 620 mm  
Nutzinhalt: 270 l  
Modell K 6727 01

# Kimera

Die sanft geschwungene Form von Kimera lädt zum entspannten Zurücklehnen ein. Ergonomisch gewölbte Rundungen ohne Ecken und Kanten und die optionalen Griffe machen die Wanne darüber hinaus besonders komfortabel und sicher. Die Duo-Badewanne überzeugt durch ihr besonders großzügiges Platzangebot. Mit zwei bequemen Rückenpartien, ergonomisch ausgeformten Arm- und Kopfstützen sowie ausreichend Beinfreiheit bietet sie komfortablen Badegenuss allein oder zu zweit.



**Duo-Badewanne**  
1.800 x 900 x 420 mm  
Nutzinhalt: 230 l  
Modell K 6542 xx\*



**Optional: Wannengriff**  
Verchromt  
Modell K 7539 AA

**Körperform-Badewanne**  
1.700 x 800 x 430 mm  
Nutzinhalt: 215 l  
Modell K 6516 xx\*

\* Bitte bei Bestellung statt xx Farbcode einsetzen. Erhältlich in den Farben 01, 06, 27.



## Serenis

Reduzierte Formen und großzügige Glasflächen: Mit Serenis haben die renommierten britischen Designer Luke Pearson und Tom Lloyd eine Dusche geschaffen, die ihrem Nutzer sehr viel Raum bietet – ohne dabei wuchtig zu wirken. Ganz im Gegenteil fügen sich die Serenis-Duschen trotz ihrer Größe harmonisch in jedes Badambiente ein.

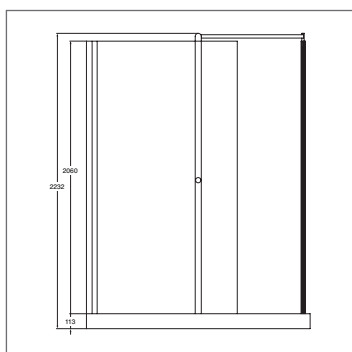

**Duschabtrennung 180**  
 1.700 x 845 x 2.060 mm  
 Sicherheitsglas 6 mm, Konstruktion und Profile Aluminium verchromt, für linke und rechte Raumecke, passend zur Brausewanne L 5234 01 und L 5233 01  
**L 8368 AA**

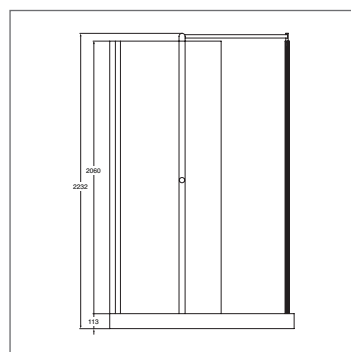

**Duschabtrennung 180**  
 1.400 x 845 x 2.060 mm  
 Sicherheitsglas 6 mm, Konstruktion und Profile Aluminium verchromt, für linke und rechte Raumecke, passend zur Brausewanne L 5236 01 und L 5235 01  
**L 8374 AA**

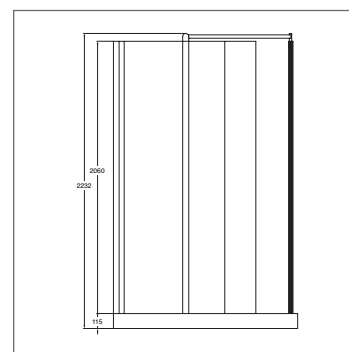

**Duschabtrennung 90**  
 1.400 x 895 x 2.060 mm  
 Sicherheitsglas 6 mm, Konstruktion und Profile Aluminium verchromt, für linke und rechte Raumecke, passend zur Brausewanne L 5238 01 und L 5237 01  
**L 8376 AA**

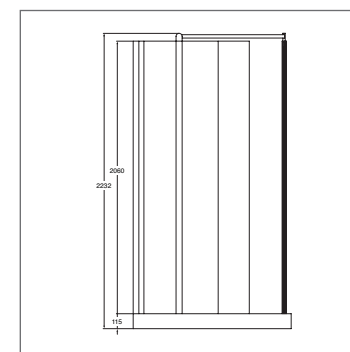

**Duschabtrennung 90**  
 1.200 x 895 x 2.060 mm  
 Sicherheitsglas 6 mm, Konstruktion und Profile Aluminium verchromt, für linke und rechte Raumecke, passend zur Brausewanne L 5240 01 und L 5239 01  
**L 8378 AA**



reddot design award  
winner 2004



**Kombi-Badewanne**

Mit 90 mm Ablaufloch  
1.900 x 900 x 480 mm  
Nutzinhalt: 295 l  
Modell K 6701 xx\*

Auch als Whirlpool erhältlich

**Kombi-Badewanne**

Mit 90 mm Ablaufloch  
1.800 x 800 x 480 mm  
Nutzinhalt: 275 l  
Modell K 6700 xx\*

Auch als Whirlpool erhältlich

**Kombi-Badewanne**

Mit 90 mm Ablaufloch  
1.700 x 800 x 480 mm  
Nutzinhalt: 255 l  
Modell K 6699 xx\*

Auch als Whirlpool erhältlich

**Kombi-Badewanne**

Mit 90 mm Ablaufloch  
1.700 x 750 x 460 mm  
Nutzinhalt: 220 l  
Modell K 6698 xx\*

Auch als Whirlpool erhältlich



**Rechteck-Brausewanne**

Ohne Styropor-Wannenträger  
1.200 x 800 x 45 mm  
Modell K 6708 xx\*

Inkl. Styropor-Wannenträger  
Modell K 6720 xx\*

**Rechteck-Brausewanne**

Ohne Styropor-Wannenträger  
1.000 x 800 x 45 mm  
Modell K 6707 xx\*

Inkl. Styropor-Wannenträger  
Modell K 6719 xx\*

**Rechteck-Brausewanne**

Ohne Styropor-Wannenträger  
900 x 800 x 45 mm  
Modell K 6706 xx\*

Inkl. Styropor-Wannenträger  
Modell K 6718 xx\*

**Rechteck-Brausewanne**

Ohne Styropor-Wannenträger  
900 x 750 x 45 mm  
Modell K 6705 xx\*

Inkl. Styropor-Wannenträger  
Modell K 6717 xx\*

\*Bitte bei Bestellung statt xx Farbcode einsetzen. Erhältlich in den Farben 01, 06, 27.

# Tonic

Die Kombi-Badewannen Tonic für Baden und Duschen in einem bestechen durch ihr klares, sachliches Design und ihre Vielseitigkeit. Mit sanft gewölbter Rückenpartie und viel Bewegungsfreiheit für die Arme bieten sie behaglichen Bade-  
genuss. Die großzügig bemessene Standfläche am Fußende garantiert ein luxuriöses Duscherlebnis. Besonders komfortabel: die Großraumvariante im Format 190 x 90 cm – mit überdurchschnittlicher Bodenlänge für bequemes Ausstrecken, die wie alle anderen Tonic-Modelle auch mit einem Whirlpool-System ausgestattet werden kann. Die Vielfalt der Badewannen wird ergänzt durch ein umfangreiches Tonic-Brausewannenprogramm, das die klare, geometrische Optik auch im Duschbereich konsequent fortsetzt.

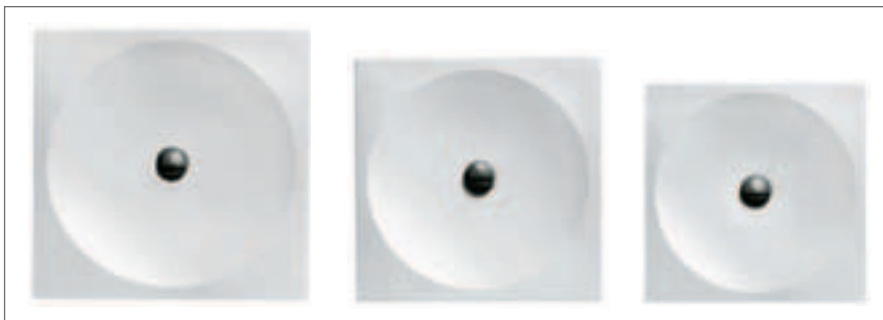

**Quadrat-Brausewanne**  
Ohne Styropor-Wannenträger  
1.000 x 1.000 x 45 mm  
Modell K 6704 xx\*

Inkl. Styropor-Wannenträger  
Modell K 6716 xx\*

**Quadrat-Brausewanne**  
Ohne Styropor-Wannenträger  
900 x 900 x 45 mm  
Modell K 6703 xx\*

Inkl. Styropor-Wannenträger  
Modell K 6715 xx\*

**Quadrat-Brausewanne**  
Ohne Styropor-Wannenträger  
800 x 800 x 45 mm  
Modell K 6702 xx\*

Inkl. Styropor-Wannenträger  
Modell K 6714 xx\*



**Viertelkreis-Brausewanne**  
Ohne Styropor-Wannenträger  
1.000 x 1.000 x 45 mm  
Modell K 6711 xx\*

Inkl. Styropor-Wannenträger  
Modell K 6723 xx\*

**Viertelkreis-Brausewanne**  
Ohne Styropor-Wannenträger  
900 x 900 x 45 mm  
Modell K 6710 xx\*

Inkl. Styropor-Wannenträger  
Modell K 6722 xx\*

**Viertelkreis-Brausewanne**  
Ohne Styropor-Wannenträger  
800 x 800 x 45 mm  
Modell K 6709 xx\*

Inkl. Styropor-Wannenträger  
Modell K 6721 xx\*

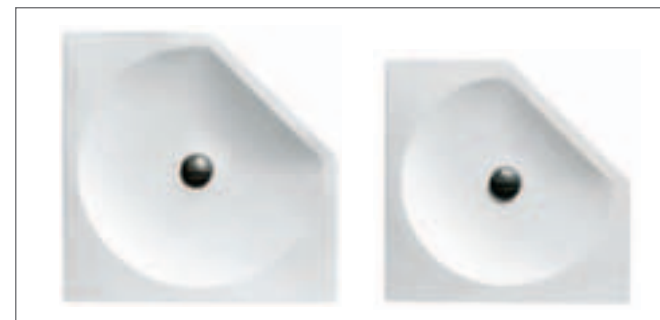

**Fünfeck-Brausewanne**  
Ohne Styropor-Wannenträger  
1.000 x 1.000 x 45 mm  
Modell K 6713 xx\*

Inkl. Styropor-Wannenträger  
Modell K 6725 xx\*

**Fünfeck-Brausewanne**  
Ohne Styropor-Wannenträger  
900 x 900 x 45 mm  
Modell K 6712 xx\*

Inkl. Styropor-Wannenträger  
Modell K 6724 xx\*

**Spezial-Fußgestell**  
Modell K 7300 67

\* Bitte bei Bestellung statt xx Farbcode einsetzen. Erhältlich in den Farben 01, 06, 27.

# Washpoint

Die ebenso schlichte wie geradlinige Formensprache der Linie Washpoint findet sich auch bei den Badewannen wieder. Funktionalität und Vielseitigkeit schließen ansprechendes Design eben nicht aus – und das zu erschwinglichen Preisen. Die Wannen mit der abgerundeten Grundform gibt es in drei verschiedenen Variationen: asymmetrisch rechts oder links und zentral. So lässt sich jeder Raum reizvoll gestalten und optimal nutzen. Und selbst die Montage ist kinderleicht.



**Rechteck-Badewanne**  
1.700 x 750 x 450 mm  
Modell R 2041 xx\*



**Badewanne asymmetrisch links**  
1.700 x 900/800 x 485 mm  
Nutzinhalt: 170 l  
Modell R 2043 xx\*

**Frontverkleidung links**  
1.700 x 550 mm  
Modell R 2342 xx\*

**Seitenverkleidung**  
Für Variante links  
800 x 485 mm  
Modell R 2344 xx\*

**Seitenverkleidung**  
Für Variante links  
700 x 485 mm  
Modell R 2345 xx\*



**Badewanne asymmetrisch rechts**  
1.700 x 900/800 x 485 mm  
Nutzinhalt: 170 l  
Modell R 2042 xx\*

**Frontverkleidung rechts**  
1.700 x 550 mm  
Modell R 2341 xx\*

**Seitenverkleidung**  
Für Variante rechts  
800 x 485 mm  
Modell R 2344 xx\*

**Seitenverkleidung**  
Für Variante rechts  
700 x 485 mm  
Modell R 2345 xx\*

\*Bitte bei Bestellung statt xx Farbcode einsetzen. Erhältlich in den Farben 01, 27.





## Isabella

Die Eckbadewanne Isabella überzeugt gleich dreifach: durch ein schwungvolles Design, großzügige Ablageflächen und hohen Badekomfort. Mit angenehm weich geformten Innenwänden, die dem Rücken schmeicheln, und einer Innentiefe von 46 cm lädt sie zum Eintauchen und Entspannen ein. Isabella ist darüber hinaus ideal als Whirlpool nutzbar.

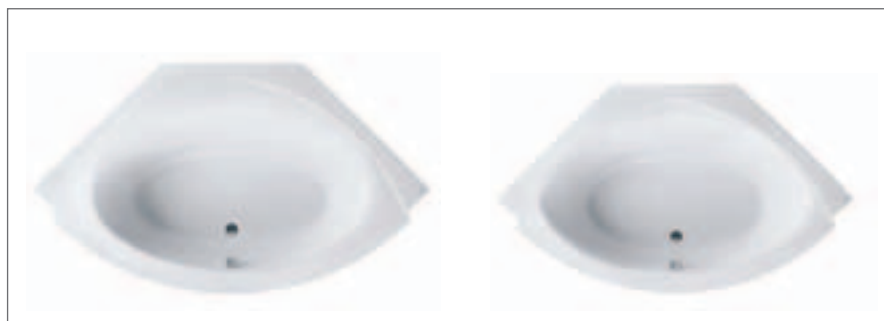

**Eckbadewanne**  
1.600 x 1.600 x 475 mm  
Nutzinhalt: 310 l  
Modell K 6693 xx\*

**Frontverkleidung**  
Modell K 6697 xx\*

**Ausführung mit IdealCare**  
Modell K 6694 01



**Eckbadewanne**  
1.500 x 1.500 x 475 mm  
Nutzinhalt: 285 l  
Modell K 6688 xx\*

**Frontverkleidung**  
Modell K 6840 xx\*

**Ausführung mit IdealCare**  
Modell K 6689 01

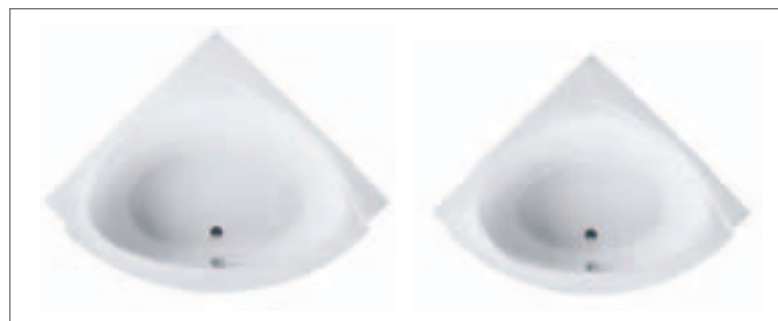

**Eckbadewanne**  
1.400 x 1.400 x 475 mm  
Nutzinhalt: 260 l  
Modell K 6687 xx\*

**Frontverkleidung**  
Modell K 6839 xx\*

**Ausführung mit IdealCare**  
Modell K 6690 01



**Eckbadewanne**  
1.300 x 1.300 x 475 mm  
Nutzinhalt: 185 l  
Modell K 6686 xx\*

**Frontverkleidung**  
Modell K 6838 xx\*

**Ausführung mit IdealCare**  
Modell K 6691 01

**Optional:**  
**Wannengriff Isabella**  
Verchromt  
Modell K 7942 AA

\*Bitte bei Bestellung statt xx Farbcode einsetzen. Erhältlich in den Farben 01, 06, 27.

# Esprit

Frische Dynamik, ein unverwechselbares Design und ihre robuste Verarbeitung machen die Körperformwanne Esprit zu einem Favoriten für Ihr Bad.

Darüber hinaus überzeugt sie durch ein ausgesprochen attraktives Preis-Leistungs-Verhältnis.



**Esprit**  
Körperform-Badewanne  
1.700 x 800 x 450 mm  
Nutzinhalt: 160 l  
Modell K 6580 xx\*

\* Bitte bei Bestellung statt xx Farbcode einsetzen. Erhältlich in den Farben 01, 27.

# Duplo

Duplo ist die optimale Lösung für den Badegenuss zu zweit: mit viel Platz in der Wanne, einem zentrierten Ablauf und an beiden Enden ergonomisch gewölbten Rückenschrägen. Und dabei braucht die Wanne selbst noch nicht einmal viel Raum, denn mit 180 cm Länge ist die kleinste Variante auch in beengten Verhältnissen zu Hause.

**Optional:**  
**Wannengriff Duplo**  
Verchromt  
Modell K 7848 AA



**Duo-Badewanne**  
2.000 x 1.000 x 455 mm  
Nutzinhalt: 270 l  
Modell K 6627 xx\*

\* Bitte bei Bestellung statt xx Farbcode einsetzen. Erhältlich in den Farben 01, 06, 27.



**Duo-Badewanne 190 cm**  
1.900 x 900 x 455 mm  
Nutzinhalt: 245 l  
Modell K 6626 xx\*



**Duo-Badewanne 180 cm**  
1.800 x 800 x 455 mm  
Nutzinhalt: 205 l  
Modell K 6625 xx\*

\* Bitte bei Bestellung statt xx Farbcode einsetzen. Erhältlich in den Farben 01, 06, 27.

# Dynamic

Ein gelungener Kontrast: Die Kombination aus markanter sechseckiger Außenform und elliptisch geschwungenem Innenbereich ermöglicht die Gestaltung architektonischer Highlights. Die Wanne ist in vier verschiedenen Größen erhältlich und passt sich damit flexibel jeder Raumsituation an. Besonders raumsparend und praktisch ist die Variante in den Abmessungen 190 x 106 cm, denn ihre Anschlusskanten sind nur 75 cm breit und damit perfekt für die Eckkombination mit allen gängigen 90 x 75-cm-Brausewannen geeignet, wie zum Beispiel aus der Linie Tonic.

**Optional:**  
**Wannengriff Isabella**  
 Verchromt  
 Modell K 7942 AA

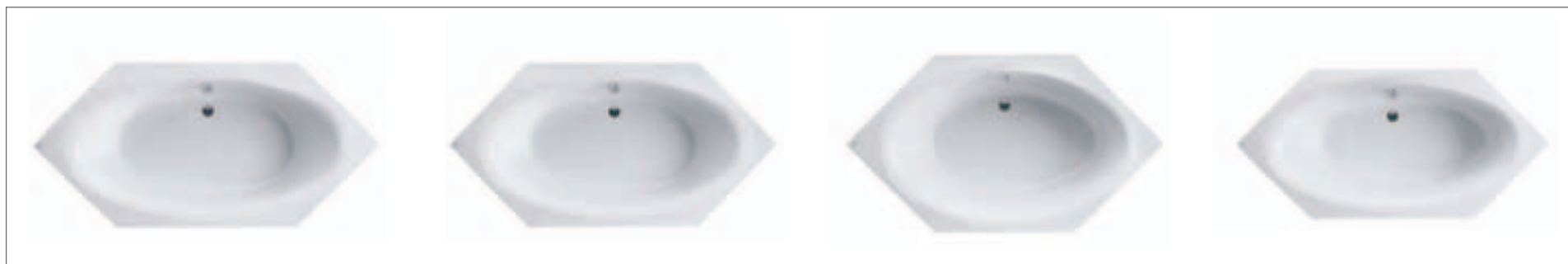

**Sechseck-Badewanne**  
 2.100 x 1.000 x 450 mm  
 Nutzinhalt: 260 l  
 Modell K 6594 xx\*

**Sechseck-Badewanne**  
 2.000 x 1.000 x 450 mm  
 Nutzinhalt: 240 l  
 Modell K 6596 xx\*

**Sechseck-Badewanne**  
 1.900 x 1.060 x 450 mm  
 Nutzinhalt: 240 l  
 Modell K 6672 xx\*

**Optional:**  
 Kombinierbar mit  
 Brausewannen 75 cm  
 Schenkellänge

**Sechseck-Badewanne**  
 1.900 x 900 x 450 mm  
 Nutzinhalt: 205 l  
 Modell K 6595 xx\*

\* Bitte bei Bestellung statt xx Farbcode einsetzen. Erhältlich in den Farben 01, 06.

**Körperform-Badewanne**

Mit einer Rückenschräge  
1.700 x 750 x 485 mm  
Nutzinhalt: 253 l  
Modell K 6213 xx\*

Auch als Whirlpool erhältlich

**Combi-Körperform-Badewanne**

Mit integrierter Duschzone  
und Mittelablauf 90 mm  
1.700 x 800 x 485 mm  
Nutzinhalt: 267 l  
Modell K 6219 xx\*

Auch als Whirlpool erhältlich

**Oval-Badewanne**

Mit zwei Rückenschrägen  
1.800 x 800 x 485 mm  
Nutzinhalt: 258 l  
Modell K 6215 xx\*

Auch als Whirlpool erhältlich

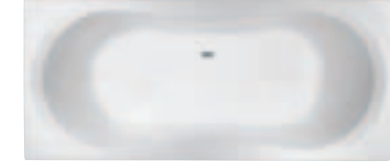
**Duo-Badewanne**

Mit zwei Rückenschrägen  
für das Bad zu zweit  
1.800 x 800 x 485 mm  
Nutzinhalt: 258 l  
Modell K 6214 xx\*

Auch als Whirlpool erhältlich

**Sechseck-Badewanne**

Mit zwei Rückenschrägen  
1.900 x 900 x 485 mm  
Nutzinhalt: 235 l  
Modell K 6216 xx\*

Auch als Whirlpool erhältlich

**Achteck-Badewanne**

Mit zwei Rückenschrägen  
1.800 x 800 x 485 mm  
Nutzinhalt: 258 l  
Modell K 6223 xx\*

Auch als Whirlpool erhältlich

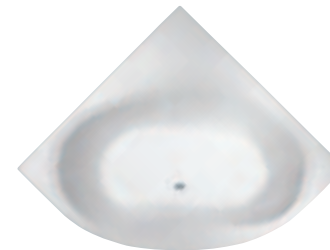
**Viertelkreis-  
Eckbadewanne**

1.400 x 1.400 x 485 mm  
Nutzinhalt: 244 l  
Modell K 6217 xx\*

**Wannenschürze**  
Modell K 6218 xx\*

Auch als Whirlpool erhältlich

**Asymmetrische  
Eckbadewanne rechts**

1.500 x 1.000 x 485 mm  
Nutzinhalt: 209 l  
Modell K 6222 xx\*

**Wannenschürze**  
Modell K 6237 xx\*

Auch als Whirlpool erhältlich

**Asymmetrische  
Eckbadewanne links**

1.500 x 1.000 x 470 mm  
Nutzinhalt: 209 l  
Modell K 6221 xx\*

**Wannenschürze**  
Modell K 6236 xx\*

Auch als Whirlpool erhältlich

\* Bitte bei Bestellung statt xx Farbcode einsetzen. Erhältlich in den Farben 01, 27, 06.



**Optional:**  
**Wannengriff**  
Modell K 8014 AA

**Optional:**  
**Nackenkissen**  
Aus PU-Schaum, platingrau  
330 x 115 mm  
Modell K 8015 67

**Optional:**  
**Wannenbutler**  
Verchromt/Acryl transparent  
400 x 187 x 69 mm  
Modell K 8016 AA

## Aqua

Formen und Größen – von Körperformwannen mit oder ohne Duschzone, Oval-, Eck-, Sechseck- oder Achteckwannen und asymmetrische Modelle bis hin zur superflachen Duschtasse. Alle Badewannen sind mit dem neuen Plus-System mit besonders flachen und selbstschließenden Düsen als Hydro-Pool mit Wassermassage und als Combi-Pool mit Wasser- und Luftmassage erhältlich. Einmalig: die raffinierten Accessoires wie das Nackenkissen, der optionale Haltegriff und der am Haltegriff anzubringende Wannenbutler.

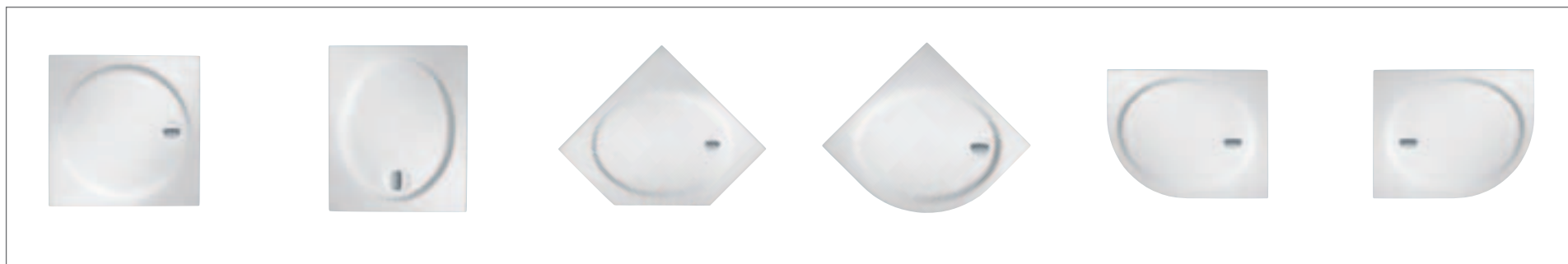

**Quadrat-Brausewanne**  
900 x 900 x 65 mm  
Modell K 6224 xx\*

1.000 x 1.000 x 65 mm  
Modell K 6228 xx\*

**Rechteck-Brausewanne**  
900 x 750 x 65 mm  
Modell K 6225 xx\*

1.000 x 800 x 65 mm  
Modell K 6229 xx\*

**Fünfeck-Brausewanne**  
900 x 900 x 65 mm  
Modell K 6227 xx\*

1.000 x 1.000 x 65 mm  
Modell K 6235 xx\*

**Viertelkreis-Brausewanne**  
900 x 900 x 65 mm  
Modell K 6226 xx\*

1.000 x 1.000 x 65 mm  
Modell K 6230 xx\*

**Viertelkreis-Brausewanne  
asymmetrisch rechts**  
800 x 900 x 65 mm  
Modell K 6232 xx\*

800 x 1.000 x 65 mm  
Modell K 6234 xx\*

**Viertelkreis-Brausewanne  
asymmetrisch links**  
900 x 800 x 65 mm  
Modell K 6231 xx\*

1.000 x 800 x 65 mm  
Modell K 6233 xx\*

\* Bitte bei Bestellung statt xx Farbcode einsetzen. Erhältlich in den Farben 01, 27, 06.



## Surf



Auch im kleinsten Badezimmer findet sich genügend Platz für die raumsparende Eckbadewanne Surf, die dank ihrer asymmetrischen Varianten individuelle Lösungen ermöglicht. Die trotz ihrer geringen Länge von nur 160 cm komfortable Wanne kann wahlweise mit gerader Abschlusskante rechts oder links geliefert werden – so ist sie auch für schwierige Raumverhältnisse in jedem Fall die richtige Wahl.



**Raumspar-Badewanne 160 cm**  
Anschlusskante links  
1.600 x 900 x 460 mm  
Nutzinhalt: 185 l  
Modell K 6535 xx\*

**Ohne Abbildung:  
Raumspar-Badewanne 160 cm**  
Anschlusskante rechts  
1.600 x 900 x 460 mm  
Nutzinhalt: 185 l  
Modell K 6536 xx\*

**Frontverkleidung links**  
Modell K 6548 xx\*

**Frontverkleidung rechts**  
Modell K 6549 xx\*

\* Bitte bei Bestellung statt xx Farbcode einsetzen. Erhältlich in den Farben 01, 06, 27.

## Hotline Plus

Die Badewannen von Hotline Plus stehen für Produktvielfalt, höchste Qualität und ein äußerst attraktives Preis-Leistungs-Verhältnis. Ob komfortable Körperformwanne, raumsparende Eckwanne, flexibel einzubauende Sechseckwanne oder zahlreiche andere Wannenmodelle: Hier findet jeder das für seine Bedürfnisse passende Produkt.



**Eck-Badewanne Cliff 149 Plus**  
1.490 x 1.490 x 470 mm  
Nutzinhalt: 270 l (bis Überlauf)  
Modell K 6623 xx\*

**Frontverkleidung**  
Modell K 6669 xx\*

**Cliff 140 Plus**  
1.400 x 1.400 x 445 mm  
Nutzinhalt: 230 l  
(bis Überlauf)  
Modell K 6618 xx\*

**Frontverkleidung**  
Modell K 6619 xx\*

Auch als Whirlpool erhältlich

\* Bitte bei Bestellung statt xx Farbcode einsetzen. Erhältlich in den Farben 01, 06, 27.

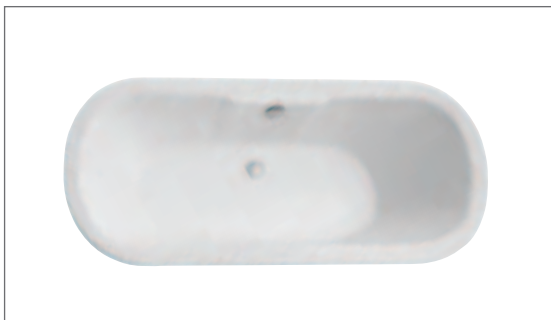

**Oval-Badewanne Sun Plus**  
1.800 x 800 x 420 mm  
Nutzinhalt: 180 l (bis Überlauf)  
Modell K 6238 xx\*

Auch als Whirlpool erhältlich



**Duo-Badewanne Tip Plus**  
1.800 x 800 x 455 mm  
Nutzinhalt: 195 l (bis Überlauf)  
Modell K 6243 xx\*

Auch als Whirlpool erhältlich

**Wannenzubehör**  
Wannengriff K 7539 AA



**Sechseck-Badewanne Pep Plus**  
1.900 x 900 x 450 mm  
Nutzinhalt: 240 l (bis Überlauf)  
Modell K 6611 xx\*

Inkl. Styroporträger  
Modell K 6602 xx\*

Auch als Whirlpool erhältlich.



**Körperform-Badewanne Fun 170 Plus**  
1.700 x 750 x 390 mm  
Nutzinhalt: 174 l (bis Überlauf)  
Modell K 6246 xx\*

**Ohne Abbildung:  
Körperform-Badewanne Fun 160 Plus**  
1.600 x 700 x 390 mm  
Nutzinhalt: 135 l (bis Überlauf)  
Modell K 6247 xx\*

**Wannenzubehör**  
Wannengriff K 7539 AA



Alle Badewannen der Linie Hotline Plus sind geeignet für Ab- und Überlaufgarnitur Multiplex und Multiplex Trio von VIEGA

\* Bitte bei Bestellung statt xx Farbcode einsetzen. Erhältlich in den Farben 01, 06, 27.

# Hotline Plus



**Raumspar-Badewanne  
Twinset Plus rechts**  
1.600 x 800/600 x 435 mm  
Nutzinhalt: 195 l (bis Überlauf)  
Modell K 6239 01

**Ohne Abbildung:  
Raumspar-Badewanne  
Twinset Plus links**  
1.600 x 800/600 x 435 mm  
Nutzinhalt: 195 l  
(bis Überlauf)  
Modell K 6240 01



**Raumspar-Badewanne  
Twinset-Light Plus  
rechts**  
1.600 x 700/450 x 435 mm  
Nutzinhalt: 174 l  
(bis Überlauf)  
Modell K 6241 01

**Ohne Abbildung:  
Raumspar-Badewanne  
Twinset-Light Plus links**  
1.600 x 700/450 x 435 mm  
Nutzinhalt: 174 l  
(bis Überlauf)  
Modell K 6242 01



**Körperform-Badewanne  
Fit Combi Plus 170 cm**  
1.700 x 800 x 420 mm  
Nutzinhalt: 190 l (bis Überlauf)  
Modell K 6244 xx\*

Auch als Whirlpool erhältlich



**Körperform-Badewanne  
Fit 180 Plus**  
1.800 x 800 x 450 mm  
Nutzinhalt: 195 l (bis Überlauf)  
Modell K 6245 xx\*

Auch als Whirlpool erhältlich

**Ohne Abbildung:  
Körperform-Badewanne  
Fit 170 Plus**  
1.700 x 750 x 420 mm  
Nutzinhalt: 180 l  
(bis Überlauf)  
Modell K 6802 xx\*

**Ohne Abbildung:  
Körperform-Badewanne  
Fit 160 Plus**  
1.600 x 700 x 415 mm  
Nutzinhalt: 160 l  
(bis Überlauf)  
Modell K 6801 xx\*

**Wannenzubehör**  
Für alle Fit-Badewannen:  
Wannengriff K 7539 AA

\* Bitte bei Bestellung statt xx Oberfläche einsetzen. Erhältlich in den Farben 01, 06, 27.

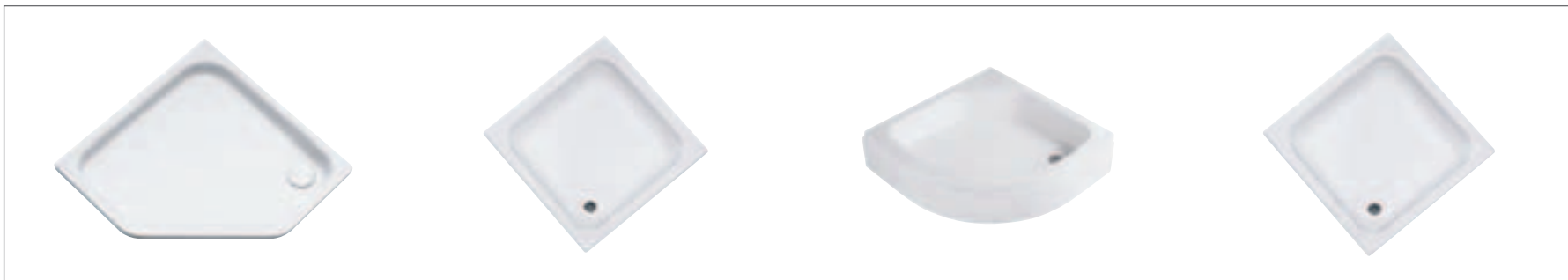

**Fünfeck-Brausewanne**

**Hot S 100 Plus  
superflach**  
1.000x1.000x65 mm  
Ohne Styroporträger  
Modell K 6260 xx\*

Mit Styroporträger  
Modell K 6261 xx\*

**Hot S 90 Plus  
superflach**  
900x900x75 mm  
Ohne Styroporträger  
Modell K 6262 xx\*

Mit Styroporträger  
Modell K 6263 xx\*

**Hot 90**  
900x900x115 mm  
Ohne Styroporträger  
Modell K 6258 xx\*

Mit Styroporträger  
Modell K 6259 xx\*

**Quadrat-Brausewanne**

**Hit S 100 superflach**  
1.000x1.000x65 mm  
Ohne Styroporträger  
Modell K 6268 xx\*

Mit Styroporträger  
Modell K 6269 xx\*

**Hit S 90 superflach**  
900x900x75 mm  
Ohne Styroporträger  
Modell K 6270 xx\*

Mit Styroporträger  
Modell K 6271 xx\*

**Hit S 80 superflach**  
800x800x80 mm  
Ohne Styroporträger  
Modell K 6272 xx\*

Mit Styroporträger  
Modell K 6273 xx\*

**Hit 90**  
900x900x165 mm  
Ohne Styroporträger  
Modell K 6264 xx\*

Mit Styroporträger  
Modell K 6265 xx\*

**Hit 80**  
800x800x165 mm  
Ohne Styroporträger  
Modell K 6266 xx\*

Mit Styroporträger  
Modell K 6267 xx\*

**Viertelkreis-Brausewanne**

**Top S 100 superflach**  
1.000x1.000x65 mm  
Ohne Styroporträger  
Modell K 6252 xx\*

Mit Styroporträger  
Modell K 6253 xx\*

**Top S 90 superflach**  
900x900x75 mm  
Ohne Styroporträger  
Modell K 6254 xx\*

Mit Styroporträger  
Modell K 6255 xx\*

**Top S 80**  
800x800x80 mm  
Ohne Styroporträger  
Modell K 6256 xx\*

Mit Styroporträger  
Modell K 6257 xx\*

**Top 90**  
900x900x160 mm  
Ohne Styroporträger  
Modell K 6248 xx\*

Mit Styroporträger  
Modell K 6249 xx\*

**Top 80**  
800x800x160 mm  
Ohne Styroporträger  
Modell K 6250 xx\*

Mit Styroporträger  
Modell K 6521 xx\*

**Rechteck-Brausewanne**

**Hit S 90/80 superflach**  
900x800x80 mm  
Ohne Styroporträger  
Modell K 6278 xx\*

Mit Styroporträger  
Modell K 6279 xx\*

**Hit S 90/75 superflach**  
900x750x80 mm  
Ohne Styroporträger  
Modell K 6280 xx\*

Mit Styroporträger  
Modell K 6281 xx\*

**Hit 90/80**  
900x800x165 mm  
Ohne Styroporträger  
Modell K 6274 xx\*

Mit Styroporträger  
Modell K 6275 xx\*

**Hit 90/75**  
900x750x165 mm  
Ohne Styroporträger  
Modell K 6276 xx\*

Mit Styroporträger  
Modell K 6277 xx\*

\* Bitte bei Bestellung statt xx Oberfläche einsetzen. Erhältlich in den Farben 01, 06, 27.

# Innovation by Ideal Standard

Unsere Produkte sehen nicht nur schön aus, sie überzeugen auch durch ihre inneren Werte. Denn wir entwickeln kontinuierlich neue Materialien und Technologien, die im wahrsten Sinne des Wortes Standards setzen. Zum Beispiel:



## IdealPlus

Alle Keramikprodukte von Ideal Standard sind aus hochwertigem Kristallporzellan gefertigt und mit einer dauerhaft kratz- und abriebfesten Glasur versehen. Als komfortables Extra bieten wir Ihnen darüber hinaus die Oberflächenbeschichtung „IdealPlus“, die Keramik so pflegeleicht macht wie noch nie: Wasser und Schmutz perlen auf dieser Oberfläche einfach ab und lassen sich somit ganz bequem entfernen.



## IdealCare

Gerade dort, wo Hygiene besonders wichtig ist, lauern die meisten Bakterien. Jetzt leistet Ideal Standard mit neuen Produkten einen besonderen Beitrag zur Badezimmerhygiene: „IdealCare“, ein antibakterielles Material, wurde speziell für WC-Sitze, Urinaldeckel und Acrylwannen entwickelt. „IdealCare“ wirkt dauerhaft antibakteriell und ist dermatologisch völlig unbedenklich. Damit Sie sich jederzeit rundum sicher fühlen.



## IdealCast

Frei stehende Badewannen müssen ungewöhnlich hohen Belastungen standhalten. Wir verstärken deshalb viele unserer frei stehenden Modelle mit dem für diese Anwendung optimal geeigneten Material „IdealCast“ – einem Mineralguss, der außerordentliche Stabilität bietet. Ein weiterer Vorteil: „IdealCast“ macht eine zusätzliche Acrylverkleidung überflüssig, so dass die geschwungene Außenkontur der Wanne sichtbar bleibt.



## IdealClean

Duschabtrennungen aus Glas verleihen Ihrem Badezimmer Licht und Glanz. Damit das so bleibt, haben wir „Ideal Clean“ entwickelt. Durch ein patentiertes Verfahren bei der Produktion des Glases wird seine Oberfläche praktisch selbstreinigend. „Ideal Clean“ weist Schmutz und Spritzwasser einfach ab – und lädt zu bewundernden Blicken ein.







# Sie haben die Wahl.

Folgende Farbtöne sind für unsere Produkte verfügbar:



## Glanzfarben Keramik und Wannen\*

|   |           |    |      |
|---|-----------|----|------|
|  | Alpinweiß | 01 | MA** |
|  | Manhattan | 06 | MB** |
|  | Pergamon  | 27 | MC** |

\*Bei Bestellung bitte die Endziffern „xx“ der Artikelnummern aus dem Produktteil durch die gewünschte Farbnummer ersetzen.

\*\* Acrylwannen sind nicht in IdealPlus erhältlich.

## Oberflächen Armaturen und Accessoires\*

|   |                   |    |
|---|-------------------|----|
|    | Chrom             | AA |
|    | Velourchrom       | AD |
|    | Chrom/Velourchrom | PQ |
|    | Chrom/Cotto       | NY |
|   | Chrom/Gold        | LS |
|  | Chrom/Edelmessing | AK |
|  | Chrom/Schwarz     | UC |
|  | Chrom/Acid-Grün   | ZR |

## Oberflächen Möbel und Accessoires\*

|   |   |    |
|---|---|----|
|    | Aluminium-Strukturlack                                  | WZ |
|    | Echtholz furnier Ahorn hell                             | DV |
|    | Echtholz furnier Buche                                  | FN |
|    | Echtholz furnier Buche,<br>Abdeckung Laminat Terracotta | FN |
|    | Echtholz furnier Buche/<br>Edelstahl                    | BJ |
|    | Echtholz furnier Eiche dunkel                           | EG |
|    | Echtholz furnier Eiche hell                             | SV |
|    | Echtholz furnier Hardmarple hell                        | KQ |
|    | Echtholz furnier Wenge                                  | CT |
|  | Hochglanz weiß lackiert                                 | WG |
|  | Kirschholz massiv                                       | GU |
|  | Laminat Birke/<br>Strukturlack grau                     | FP |
|  | Strukturlack grau                                       | LJ |
|  | Strukturlack weiß                                       | HG |
|  | Strukturlack weiß,<br>Abdeckung Laminat Glasgrün        | KU |





Sie wollen mehr über die faszinierende Welt von Ideal Standard erfahren? Dann besuchen

Sie uns im Internet: [www.idealstandard.de](http://www.idealstandard.de).  
Oder lassen Sie sich vom Sanitärfachhandel vor Ort persönlich beraten.

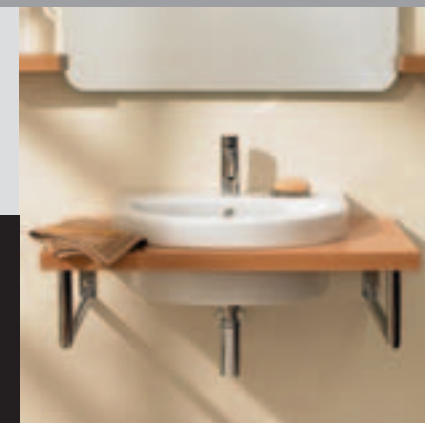

**Ideal Standard Deutschland**

Euskirchener Straße 80, D-53121 Bonn, Postfach 18 09, 53008 Bonn  
Telefon: +49 (0) 228 521-0, Telefax: +49 (0) 228 521-241  
E-Mail: [idealstandard.de@aseur.com](mailto:idealstandard.de@aseur.com), [www.idealstandard.de](http://www.idealstandard.de)

**Ideal Standard Österreich**

Abt. der Wabco Austria GmbH, Murbangasse 8, A-1108 Wien  
Telefon: +43 (1) 2566 222-0, Telefax: +43 (1) 2566 222-625  
E-Mail: [idealstandard.at@aseur.com](mailto:idealstandard.at@aseur.com)

B O D Y & M I N D

*Ideal  
Standard*