

# SCHUMOTO

## Moped- und Scootererteile

[www.schumoto.at](http://www.schumoto.at)

'08  
'09



Fax +43 732 / 75 70 80 - 90  
E-Mail: [office@schumoto.at](mailto:office@schumoto.at)

**Verkaufsprogramm  
2008 / 2009**



Helm-Ersatzteile Motorradbrillen Nierengurt	Regenbekleidung SHAD Koffer SHAD Trägersystem Sturzhelme	Unterziehauben Zubehör	<b>A</b>
Auspuff Dichtungen Fußbremshebel Getriebe	Kolben / Kolbenringe Kupplung Kurbelwelle Schalthebel	Variomatic Vergaser Zylinder	<b>0</b>
Antriebssatz Batterie E-Starter Kerzenstecker	Kette Kettenrad / Kettenritzel Regler Relais	Schalter Unterbrecher Zündkerzen Zündspule	<b>1</b>
Blinker Hupen Lampen Scheinwerfer	Schnarren Rücklicht Rückstrahler Sicherungen		<b>2</b>
Ansaugstutzen Benzinfilter Benzinschlauch Dieselfilter	Luftfilter Membrane		<b>3</b>
Bowdenzug Bremsseil Chokezug Drehzahlwelle	Gasseil Kupplungsseil Seilnippel	Tachoantrieb Tachowelle	<b>4</b>
Bremsbacken Bremsklötze Bremsleitung Brems Scheibe	Felgenband Flickzeug Radlager Reifen	Schlauch Wuchtgewichte	<b>5</b>
Dekorteile Fußrasten Gepäckträger Sattel / Sitzbank	Ständer Stoßdämpfer		<b>6</b>
Bremshebel Faltenbalg Gabelsimmering Griffgummi	Handprotektoren Lenker Kupplungshebel Rückspiegel		<b>7</b>
Abdeckplanen Absperrschlösser Gepäckspanner Heber / Hebebühne	Kennzeichenhalter Ladegeräte Tankpad Verbandzeug	Werkzeug Windschirm	<b>8</b>
Additive Bremsflüssigkeit Fette Gabelöl	Getriebeöl Kettenspray Kühlflüssigkeit Lackspray	Motoröl Pflegeprodukte Reiniger Sprays	<b>9</b>

## INHALTSVERZEICHNIS

Kapitel	Seite
9 2-Takt Motoröl	361
9 4-Takt Motoröl	357
<b>A</b>	
8 Abdeckplane	356
8 Absperrschlösser	353
8 Abzieher	333
8 Accessoires	355
8 ACCUMATE	339
9 Additive	369
0 Ansauggummi	119
3 Ansaugstutzen	220
0 Antriebsriemen	100
1 Antriebsatz	175
8 Armketterl	355
5 ATV-Reifen	261
0 Auspuff	127
0 Auspuff Moped	140
0 Auspuff Scooter	129
0 Auspuff universal	144
0 Auspuffdichtung	146
9 Auspufflack	376
0 Auspuffstehbolzen	91
0 Auspuffteile	146
<b>B</b>	
5 Banjo	285
1 Batterie	194
1 Batterieflüssigkeit	195
8 Batterieladegerät	336
1 Batterie Zubehör	195
8 BATTERYMATE	336
3 Benzinfilter	215
0 Benzinhahn	113
3 Benzinschlauch	215
8 BIKE LIFT	343
2 Blinker	206
2 Blinker-Erinnerung	204
1 Blinkerrelais	178
1 Blinkerschalter	181
4 Bowdenhülle	230
4 Bowdenlitze	230
4 Bowdenzug universal	230
8 Bremsanlagenlüfter	335
5 Bremsbeläge	275
9 Bremsenreiniger	372
9 Bremsflüssigkeit	368
7 Bremshebel	313
8 Bremshebelschloss	353
5 Bremsleitung	284
1 Bremslichtschalter	184
5 Bremsscheibe METRADISC	243
5 Bremsscheibe NG	247
8 Bremsscheibenschloss	353
4 Bremsseil	225
A Brille	13
<b>C</b>	
1 CDI Zündsteuerung	189
0 Chokehebel	119
0 Chokezug	119
6 Chromteile	287

Kapitel	Seite
<b>D</b>	
6 Dekorteile	287
0 Dichtmasse	147
0 Dichtsatz Motor	148
0 Dichtsatz Vergaser	147
0 Dichtsatz Zylinder	148
0 Dichtung Auspuff	146
1 DID Kette	176
3 Dieselfilter	216
1 Drehzahlbegrenzer	182
4 Drehzahlmesserwelle	227
1 Drucktaster	181
<b>E</b>	
4 Endhülse für Bowdenzug	230
0 Endschalldämpfer	145
A Ersatzglas für Brille	16
1 E-Starter	180
<b>F</b>	
7 Faltenbalg	323
1 Federschlösser	177
5 Federsplint	235
5 Felgenband	235
5 Felgenzierstreifen	237
9 Fette	373
5 Flicker	236
0 Fliehgewichte	105
0 Fliehkraftkupplung	94
9 Frostschutz	364
6 Fußraster	287
<b>G</b>	
9 Gabelöl	365
7 Gabelsimmering	324
3 Gasgemischzufuhr	215
4 Gasseil	225
8 Gepäckspanner	353
6 Gepäckträger	288
0 Getriebe	110
9 Getriebeöl	363
A GREX Ersatzteile	25
7 Griffgummi	318
0 Gummipedal	152
<b>H</b>	
0 Halbrundkeile	66
7 Handprotektoren	294
0 Hauptlager	66
6 Hauptständer	289
8 Hebebühne	343
7 Hebel	313
7 Hebelset	318
8 Heber	343
A Helmersatzteile	18
9 Helmpflege	371
A Helmsprechanlage	17
2 Horn	203
1 Hupentaster	181

Kapitel	Seite
<b>I</b>	
8 IGNITIONMATE	341
9 Imprägnierspray	371
5 IRC Reifen	260
1 IRIS Kette	177
<b>J</b>	
A JHL Ersatzteile	27
<b>K</b>	
5 Kabinenroller-Reifen	262
9 Kaltreiniger	372
6 Kantenzierleiste	287
5 Kart-Reifen	261
5 KENDA Reifen	261
8 Kennzeichenbefestigung	352
1 Kerzenstecker	185
1 Kette	176
1 Kettenrad	162
9 Kettenreiniger	372
1 Kettenritzel	153
8 Kettenschloss	353
1 Kettenspanner	175
9 Kettenspray	367
8 Ketten-Trennwerkzeug	333
0 Kickstarter	151
A KIWI Ersatzteile	27
5 Klebewuchtgewichte	235
A Koffer SHAD	7
0 Kolbenbolzen	91
0 Kolbenbolzensicherung	91
0 Kolbenkit	67
0 Kolbenringe	85
1 Kondensator	183
9 Kontaktspray	368
0 Kontrastfedern	98
3 Kraftstoffhahn	113
3 Kraftstoffzufuhr	215
8 Kratzschutzfolie	355
9 Kühlflüssigkeit	364
0 Kupplungsfedern	92
0 Kupplungsfedern verstärkt	96
0 Kupplungsglocke	94
7 Kupplungshebel	313
0 Kupplungslamellen	92
0 Kupplungs-Montagewerkzeug	96
4 Kupplungsseil	225
0 Kupplungs-Set	92
0 Kurbelwelle	63
0 Kurbelwellen-Hauptlager	66
<b>L</b>	
2 Lampen	210
2 LED-Leiste	214
1 Leistungsbegrenzer	182
7 Lenker	293
7 Lenkerschutz	293
1 Lichtschalter	184
4 Lötnippel	231
5 Luftdruckanzeige	236
0 Lüfterrad	103
3 Luftfilter	216
0 Luftfilteradapter	119
9 Luftfilterpflege	366
8 Luftpumpe	333



# INHALTSVERZEICHNIS

Kapitel	Seite	Kapitel	Seite	Kapitel	Seite
<b>M</b>					
3	Membranblätter	218			
3	Membrankit	217			
8	Messbecher	332			
5	METRADISC Bremsscheibe	243			
8	Montiereisen	335			
0	Motordichtsatz	148			
8	Motorenständer	335			
9	MOTOREX	357			
9	Motoröl	357			
<b>N</b>					
0	Nadellager	66			
8	NATIONAL CYCLE Windschirm	331			
A	N-COM Teile und Zubehör	28			
5	NG Bremsscheibe	247			
1	NGK Zündkerzen	187			
A	Nierengurt	12			
4	Nippel	231			
A	NOLAN Ersatzteile	18			
8	Nummerntafelrahmen	352			
<b>O</b>					
9	Öl	357			
8	Ölwechsel-Werkzeug	332			
8	OPTIMATE	337			
<b>P</b>					
9	Pannenspray	376			
0	Pedalgummi	152			
9	Pflegeprodukte	370			
5	PIRELLI-Reifen	272			
A	Plane	10			
9	Polspray	368			
0	Primärtrieb	110			
A	PROGRIP Brillen	13			
<b>Q</b>					
A	Quad-Koffer	8			
5	Quad-Reifen	261			
<b>R</b>					
5	Radlager	237			
8	Rangierständer	347			
0	Reduzierhülse	119			
A	Regenschutz	11			
1	Regler	192			
5	Reifen	260			
5	Reifen-Flickzeug	236			
5	Reifenfüller	236			
8	Reifen-Montagewerkzeug	334			
9	Reiniger	370			
1	Relais Blinker	178			
1	Relais Starter	179			
0	Riemenscheibe Speed Drive	108			
1	Ritzel	153			
2	Rücklicht	205			
2	Rücklichtzellone	205			
2	Rückstrahler	214			
<b>S</b>					
6	Sattel	287			
5	SAVA Reifen	269			
0	Schallhebel	152			
9	Scheibenreiniger	371			
2	Scheinwerfer	203			
5	Schläuche	234			
8	Schlösser	353			
8	Schlüssel 6-Kant / universal	333			
9	Schmiermittel	373			
2	Schnarre	203			
4	Schraubnippel	231			
9	Schweißspray	375			
4	Seile	225			
4	Seile universal Meterware	230			
4	Seilnippel	231			
8	Seilverschluss	353			
6	Seilummantelung	287			
6	Seitenleiste	288			
6	Seitenständer	290			
2	Seitenstrahler	214			
0	Sekundärtrieb	110			
A	SHAD Koffer	7			
2	Sicherungen	214			
0	Simmeringsatz	150			
0	Speed Drive	108			
0	Speed Kit	102			
8	Speichenschlüssel	333			
7	Spiegel	295			
6	Spritzschutz	289			
5	Stahlflex Bremsleitung	285			
6	Ständer / Ständerteile	289			
1	Starter	180			
1	Starterrelais	179			
1	Startertaster	181			
8	Startnummern	355			
9	Startspray	375			
2	Steckdose	204			
4	Stecknippel	231			
0	Stehbolzen	91			
4	Stellschraube	231			
7	Steuerkopflager	323			
6	Stoßdämpfer	287			
9	Stoßdämpferöl	365			
6	Stoßstange	288			
6	Sturzbügel	289			
8	SYNCHROMATE	342			
<b>T</b>					
4	Tachoantrieb	229			
4	Tachoseele	227			
4	Tachowelle	227			
0	Tankdeckel	112			
0	Tankdeckeldichtung	112			
8	Tankpad	354			
8	Tankverschluss-Abdeckung	355			
1	Taster universal	181			
8	TESTMATE	339			
5	TIP-TOP Sortiment	236			
A	Topcase diverse	9			
A	Topcase SHAD	7			
1	TOPLITE Batterie	194			
A	Topmaster SHAD	9			
8	T-Schlüssel	333			
<b>U</b>					
0	Übersetzung	110			
1	Unterbrecher	182			
8	Unterstellbock	347			
A	Unterziehhaube	17			
<b>V</b>					
8	VACCUMATE	342			
0	Variatorrollen	105			
5	Varioflex Bremsleitung	284			
0	Variomatic	103			
8	Verbandtasche	352			
0	Vergaser	114			
0	Vergaserdichtsatz	147			
9	Vergaserspray	372			
0	Vergaserteile	119			
9	Visier-Reinigungstücher	371			
5	Vulkanisiertube	236			
<b>W</b>					
0	Wasserpumpe Reparatursatz	89			
4	Wellen	227			
8	Werkzeug Kupplungsmontage	333			
8	Werkzeug Ölwechsel	332			
8	Werkzeug Reifenmontage	334			
8	Windschirm	331			
5	Wuchtgewichte	235			
<b>X</b>					
1	X-Limiter Drehzahlbegrenzer	182			
A	X-LITE Ersatzteile	24			
<b>Z</b>					
9	Zapfvorrichtung	360			
8	Zentralheber	346			
6	Zierschraube	287			
1	Zündeinheit	190			
1	Zündkabel	186			
1	Zündkerzen	187			
8	Zündkerzenschlüssel	332			
1	Zündkerzenstecker	185			
1	Zündschloss	178			
1	Zündspule außen	191			
1	Zündspule innen	189			
1	Zündsteuerung (CDI)	189			
8	Zurrgurte	353			
0	Zylinderdichtsatz	148			
0	Zylinderfußdichtung	147			
0	Zylinderkit	31			
0	Zylinderkopf	89			
0	Zylinderkopfdichtung	147			
0	Zylinderstehbolzen	91			
0	Zylinderteile	31			

**VERKAUFS-, LIEFER- und ZAHLUNGSBEDINGUNGEN**

Lieferungen erfolgen ausschließlich an den Fachhandel, keine Lieferung an Endverbraucher!

1. Die LIEFERUNG erfolgt per Nachnahme gegen Verrechnung der Verpackungs-, Versand- und Nachnahmespesen. Bei Vorliegen einer gültigen Lastschrift-Einzugsermächtigung erfolgt die LIEFERUNG per Post, Bahn oder Spedition FREI BESTIMMUNGSORT zu einem pauschalen Kostenanteil von Euro 6,70. Wir behalten uns vor, diese Pauschale jederzeit an veränderte Tarife der Frachtführer anzupassen. Wir liefern immer mit der günstigsten Frachtart, sollten Sie ausdrücklich eine andere Frachtart oder einen anderen Frachtführer verlangen, stellen wir Ihnen die Mehrkosten separat in Rechnung. Die Ware reist auf Gefahr des Käufers ab Übergabe an den Frachtführer. Für Transportschäden haftet der Frachtführer und diese sind auch ausdrücklich bei Warenübernahme beim Frachtführer geltend zu machen!
2. BEANSTANDUNGEN der WARE können nur anerkannt werden, wenn diese innerhalb von 8 Tagen nach Warenerhalt schriftlich bei uns geltend gemacht werden. Nicht sofort erkennbare Mängel müssen unverzüglich nach Erkennbarkeit gemeldet werden.
3. Erteilte Aufträge können nicht storniert bzw. bestellte Waren nicht zurückgenommen werden. Bei Rücksendungen können wir die Übernahme verweigern oder bei Rücknahme der Ware nur den Wert am Tage der Lieferung abzüglich bis zu 20 % Bearbeitungsspesen gutschreiben! RETOURSENDUNGEN werden nur bei FREI-LIEFERUNG und nach vorheriger RÜCKSPRACHE angenommen, sonst wird die ANNAHME VERWEIGERT! Im Falle einer berechtigten Reklamation erhalten Sie die Frachtkosten später rückvergütet! Von einer schon erfolgten Bestellung können wir zurücktreten, wenn uns die Möglichkeit der Zahlungsunfähigkeit des Bestellers zwischenzeitlich bekannt wird.
4. Die LIEFERUNG erfolgt laut den am Bestelltag gültigen PREISEN zuzüglich Mehrwertsteuer. PREISÄNDERUNGEN KÖNNEN OHNE VORHERGEHENDE ANKÜNDIGUNGEN durchgeführt werden!
5. Nicht lieferbare Artikel werden von uns bis 4 Wochen ab Bestelldatum in RÜCKSTAND genommen und nachgeliefert falls sie innerhalb dieser Frist eintreffen. Sollte keine NACHLIEFERUNG erwünscht sein, bitten wir ausdrücklich darauf hinzuweisen !
6. Die angegebenen Lieferzeiten sind auf Grund der jeweiligen Situation nach bestem Wissen errechnet, müssen aber wegen möglicher Schwierigkeiten als unverbindlich betrachtet werden. Schadenansprüche sowie Verzugs-spesen bei Lieferverzögerungen können gegen uns nicht geltend gemacht werden.
7. ZAHLUNGSKONDITIONEN sofern nicht anders vereinbart: Bei Vorliegen einer gültigen Lastschrift-Einzugsermächtigung NETTO innerhalb von 10 Tagen ab Rechnungsdatum oder per Nachnahme. Alle anfallenden Spesen, die durch Zurückweisung einer Lastschrift anfallen, wie zum Beispiel bei ungedecktem Konto, Änderung der Bankverbindung oder ungerechtfertigtem Widerruf der Lastschrift, werden von uns in Rechnung gestellt, ebenso wie Spesen durch Annahmeverweigerung von Nachnahmesendungen. Bei dadurch auftretendem Zahlungsverzug oder Überschreitung des Zahlungsziels behalten wir uns das Recht vor Verzugszinsen zu berechnen! Wird eine Lastschrift, aus welchem Grund auch immer, zurückgewiesen, erfolgt die Lieferung bis auf Widerruf nur mehr per Nachnahme.
8. DIE GELIEFERTEN WAREN BLEIBEN BIS ZUR VOLLSTÄNDIGEN BEZAHLUNG EINSCHLIESSLICH ETWAIGER NEBENFORDERUNG UNSER EIGENTUM. Alle Zahlungen sind direkt an uns zu richten. Etwaige Vertreter sind nicht inkassoberechtigt. Gerichtsstand und Erfüllungsort ist für beide Teile Linz.
9. Alle sonstigen Vereinbarungen, insbesondere mündliche mit unseren Mitarbeitern bedürfen unserer schriftlichen Zustimmung.

## TOP CASE SHAD

### SHAD SH26

Das SHAD Topcase SH26 ist durch sein Design geradezu geschaffen für die modernen Mopeds und Scooter. 26 Liter Fassungsvermögen bieten Platz genug um einen Integralhelm und einiges mehr zu verstauen. Ein großflächiger Rückstrahler sorgt dazu auch noch für mehr Sicherheit. Für die universelle Montage, z.B. auf Rohrgepäckträgern, werden eine Grundplatte und Haltekrallen gleich mitgeliefert. Natürlich können Sie dieses Topcase auch in Verbindung mit jedem SHAD Fullmaster oder Topmaster Trägersystem nutzen.

Mit dem SH26 werden eine Trägerplatte und ein Befestigungssatz zur universellen Montage mitgeliefert.

Farbe	BestNr.	ViCode
schwarz	00-70-261	006000



### SHAD SH29

Das SHAD Topcase SH29 ist eine Weiterentwicklung des SH 25. Ein neuartiger Schließmechanismus und die auswechselbare bzw. nachrüstbare, farbige Deckelkappe machen es zum Schmuckstück auf modernen Mopeds und Scooter. 25 Liter Fassungsvermögen bieten Platz für einen Integralhelm und einiges mehr, ein großer Rückstrahler sorgt für zusätzliche Sicherheit.

Mit dem SH29 werden eine schmale Trägerplatte und ein Befestigungssatz zur universellen Montage mitgeliefert. Austauschbare Deckelkappen sind in vielen Farben nachträglich lieferbar.

Als Zubehör erhältlich: Rückenpolster 00-72-219

Farbe	BestNr.	ViCode
schwarz	00-70-291	006600
silber / schwarz	00-70-298	009900
blau / schwarz	00-70-296	009900



### SHAD SH33

Dieses Topcase mit einem Fassungsvermögen von 33 Liter eignet sich bestens zum Verstauen von jeder Art Gepäck. Durch das durchdachte Design lässt sich das Topcase vielseitig einsetzen und ist für Mopeds und Scooter ebenso optimal geeignet wie für Straßenmotorräder, Chopper und Enduros. Durch die auswechselbare bzw. nachrüstbare, farbige Deckelkappe kann das SH 33 farbig ganz einfach an das aktuelle Fahrzeug angepasst werden. Mit dem SH33 werden eine schmale Trägerplatte und ein Befestigungssatz zur universellen Montage mitgeliefert. Austauschbare Deckelkappen sind in vielen Farben nachträglich lieferbar.

Als Zubehör erhältlich: Rückenpolster 00-72-219

Farbe	BestNr.	ViCode
schwarz	00-70-331	007380
silber / schwarz	00-70-338	010800
blau / schwarz	00-70-336	010800



## TOP CASE SHAD

### SHAD SH37

Eine neuerliche Weiterentwicklung und Ergänzung des SHAD Topcase Programms, in dem nun alle technischen, funktionellen und optischen Vorzüge vereint sind. Das Design erlaubt die Montage auf jede Art von Fahrzeugen, ob Scooter, Enduro, Touring- oder Straßenmotorrad. Das SH37 hat 37 Liter Fassungsvermögen und das praktische Pressing-Lock System zum einfachen Öffnen und Schließen. Mit dem bereits bestens bewährten "Color Change System" kann das Topcase auf einfache und günstige Art immer entsprechend an das Fahrzeug oder auch an die SHAD SH43 Seitenkoffer angepasst werden.

Die Halteplatte Nr. 00-72-103 wird bereits mitgeliefert, ebenso wie ein Standard-Befestigungssatz. Als Zubehör erhältlich: Rückenpolster 00-72-221, verschiedenfarbige Deckelkappen

Farbe	BestNr.	ViCode
schwarz	00-70-371	009900
silber / schwarz	00-70-378	015300
blau / schwarz	00-70-376	015300
rot / schwarz	00-70-372	015300



### SHAD SH40

Was dieses SHAD Topcase mit 40 Liter Fassungsvermögen nicht fassen kann, nimmt es einfach Huckepack! Durch die integrierte Ablage mit Befestigungsösen können Sie beim SH40 Cargo zusätzliches und sperriges Gepäck bequem und sicher auf dem Deckel festzurren. Mit dem SHAD SH40 bieten wir Ihnen ein ideales Topcase für Enduros und Scooter. Zur Montage können Sie die beige packte Halteplatte als universelle Befestigungsmöglichkeit verwenden oder das SH40 zusammen mit einem speziell für Ihr Fahrzeug vorgesehenen Fullmaster oder Topmaster einsetzen.

Mit dem SH40 werden eine Standard-Trägerplatte (00-72-102) und ein Befestigungssatz zur universellen Montage mitgeliefert.

SHAD SH40			SH40 CARGO		
Farbe	BestNr.	ViCode	Farbe	BestNr.	ViCode
schwarz	00-70-401	013500	schwarz	00-70-409	016500



Cargo

## QUAD-KOFFER

Bezeichnung		BestNr.	ViCode
Koffer hinten	komplett mit Rückenpolster, Reflektor und Befestigungsteilen, Inhalt 80 Liter	00-70-101	035700
Koffer vorne	Inhalt 40 Liter	00-70-111	017400



## TOP CASE DIVERSE

### RICKMAN

Einfaches, versperres Topcase für Moped und Scooter mit Platz für 1 Sturzhelm und Befestigungssatz zur fixen Montage auf Gepäckträger.

Farbe	BestNr.	ViCode	
weiß	816-11	002878	<b>Abverkauf zum Sonderpreis!</b>

816-11



### STADIUM

Kleines, versperres Topcase für Moped und Scooter zur fixen Montage auf Gepäckträger, Befestigungssatz beige packt.

Farbe	BestNr.	ViCode	
weiß	816-41	002399	<b>Abverkauf zum Sonderpreis!</b>

816-41



### KRAUSER

Krauser Starlet 25 Liter Topcase in bewährter Krauser Qualität. Diverse passende Befestigungsteile sind auf Anfrage lieferbar.

Farbe	BestNr.	ViCode	
weiß	K15005	006061	<b>Abverkauf zum Sonderpreis!</b>
rot	K15006	006061	<b>Abverkauf zum Sonderpreis!</b>

**ABVERKAUF!**

## TOPMASTER

Jedem SHAD Topcase ist eine Grundplatte und ein Standard-Befestigungssatz beige packt. Mit diesem Befestigungssatz kann die Grundplatte einfach auf alle Fahrzeuge die z.B. über einen Rohr-Gepäckträger oder ähnliche Befestigungsmöglichkeiten verfügen montiert werden. Für alle gängigen Fahrzeuge gibt es den TOPMASTER für die individuelle, sichere Befestigung am Fahrzeug. Durch die Epoxy Pulverbeschichtung ist der Topmaster sehr robust und enthält alle Anbauteile die Sie benötigen um Ihr Fahrzeug einfach und schnell mit einem Topcase auszurüsten.

Das gesamte SHAD Trägerprogramm finden Sie im Motorradteile-Katalog.

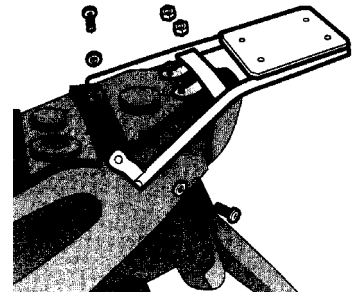

Fahrzeug	BestNr.	ViCode
<b>APRILIA</b>		
Area 51 '98-	00-71-608	004906
SR50 / www / Netscaper '97-	00-71-602	004906
<b>CPI</b>		
Popcorn / Oliver / Hussar	direkt am Fahrzeug	
<b>DERBI</b>		
Furax / Aventura	00-71-607	002028
Hunter	00-71-907	002028
Senda R '96-'02	00-71-606	002028
<b>GILERA</b>		
Runner 50/125/180 -'02	00-71-610	004500
Runner i.e. '03-	00-71-612	004906
Typhoon -'94 / Storm	00-71-901	001439
<b>MBK</b>		
Ovetto 50/100 '01-	00-71-209	005700
Nitro 50 '97-	00-71-207	003420

Fahrzeug	BestNr.	ViCode
<b>PEUGEOT</b>		
Speedfight '97-	00-71-620	003300
Vivacity 50/100 '99-	00-71-621	003662
Elystar 50/150	00-71-622	003780
<b>PIAGGIO / PUCH</b>		
NRG -'95	00-71-903	002028
NRG / eXtreme '99-	00-71-905	002551
Typhoon -'94 / Storm	00-71-901	001439
Typhoon X '99	00-71-910	006120
ZIP -'95	00-71-901	001439
<b>SUZUKI</b>		
Katana 50 '97-	00-71-302	003859
<b>YAMAHA</b>		
Neo's 50 '97-	00-71-209	005700
Aerox '97-	00-71-207	003420
Jog-R	00-71-218	009300



## ABDECKPLANEN

Maßdefinition: (Angaben in cm)

a) = max. Gesamtmaß aus Höhe+Länge+Höhe

b) = max. Umfang an der Unterkante

### PVC - Planen, preisgünstig

Bezeichnung	Anwendung	Maße		BestNr.	ViCode
		a)	b)		
Plane PVC	kleine Roller, Scooter, Moped, Mofa	360	460	890-00	002399
Plane PVC mit 2 Ösen	Moped, Mofa, Roller mit Windschirm	480	460	890-04	004687
Plane PVC mit Gummizug	Vespa, Motorrad bis ca. 350ccm	375	480	890-01	003576
Plane PVC mit Gummizug	Motorräder ab ca. 350ccm	425	580	890-02	004207
Plane PVC mit Gummizug und 2 Ösen	Motorräder mit breitem Lenker	460	550	890-03	004687



### GAUNTLET Planen

Bezeichnung	Anwendung	Maße		BestNr.	ViCode
		a)	b)		
GAUNTLET "C"	kleine Roller, Scooter, Moped	420	274	890-07	003074
GAUNTLET "B"	Motorräder -350ccm, große Roller	470	270	890-08	003598
GAUNTLET "F"	Enduromotorräder und -Moped	550	340	890-09	005080
GAUNTLET "E"	Motorräder ab 350ccm	606	344	890-10	004796
GAUNTLET "G"	Motorräder extragroß mit großer Verkleidung und Koffer	640	350	890-11	005995
GAUNTLET	ATV/Quad Größe 210x120x120cm			890-12	003780

- Garantiert 100% wasserdicht durch verschweißte Nähte
- Kein Zerkratzen des Lacks durch Vlies-Innenfutter
- Verringerte Kondenswasserbildung durch Innenfutter
- Gute Präsentation durch ansprechende Verpackung
- Passform und Halt durch Gummizug und Ösen



**ABVERKAUF!**

### Plane DeLuxe (Abverkaufspreise!!!)

Oberteil aus wasserdichtem PVC, Unterteil aus Canvas - einem Baumwoll-Hanf Mischgewebe - daher hitzefest und atmungsaktiv.

Bezeichnung	Anwendung	Maße		BestNr.	ViCode
		a)	b)		
Plane Canvas/PVC	für Motorräder mit TopCase	460	530	890-05	007238



## REGENSCHUTZ

Bezeichnung	Farbe	Größe	BestNr.	ViCode
Regenjacke Diablo Nylon	schwarz	S / 48	00-407-48	005320
Regenjacke Diablo Nylon	schwarz	M / 50	00-407-50	005320
Regenjacke Diablo Nylon	schwarz	XXL / 56	00-407-56	005320

Regenjacke Diablo Nylon	grün/schwarz	S / 48	00-405-48	006104
Regenjacke Diablo Nylon	grün/schwarz	M / 50	00-405-50	006104
Regenjacke Diablo Nylon	grün/schwarz	L / 52	00-405-52	006104
Regenjacke Diablo Nylon	grün/schwarz	XL / 54	00-405-54	006104

Bezeichnung	Farbe	Größe	BestNr.	ViCode
Regenhose Nylon	schwarz	XL / 54	00-420-54	002268
Regenhose Nylon	schwarz	XXL / 56	00-420-56	002268
Regenhose Nylon	schwarz	XXXL / 58	00-420-58	002268

Bezeichnung	Farbe	Größe	BestNr.	ViCode
Gummi-Überziehhandschuhe	schwarz	9	00-490-09	000672
Gummi-Überziehhandschuhe	schwarz	10	00-490-10	000672
Gummi-Überziehhandschuhe	schwarz	11	00-490-11	000672

Bezeichnung	Farbe	Größe	BestNr.	ViCode
Gummi-Überziehtiefel	schwarz	38-40	00-495-40	001156
Gummi-Überziehtiefel	schwarz	40-42	00-495-42	001156
Gummi-Überziehtiefel	schwarz	42-44	00-495-44	001156
Gummi-Überziehtiefel	schwarz	44-46	00-495-46	001156



00-490- . .



00-407- . .

00-405- . .



00-420- . .



00-495- . .

## NIERENGURT

Elastischer Nierengurt "Made in Europe" mit doppeltem, überkreuztem Klettverschluss. Solide Verarbeitung, guter Halt, gute Passform, ein Nierengurt für alle Größen von XS - XL.

Bezeichnung	Größe	BestNr.	ViCode
Nierengurt Stretch schwarz	XS - XL	00-310-02	002180



## ACCESSOIRES

Bezeichnung	BestNr.	ViCode
Armketterl "Shadow"	850-921	001055
Armketterl "Virago"	850-922	001055
Armketterl "Intruder"	850-923	001055
Armketterl "Vulcan"	850-924	001055



## SCHLÖSSER

Bezeichnung		BestNr.	ViCode
Bremshebelschloss		890-65	002100
Bremsscheibenschloss Moped	gelb	890-61	001260
Bremsscheibenschloss Motorrad	gelb	890-62	001392
Kettenschloss mit 4-stelliger Nummer	50cm	897-65	000742
Seilschloss mit Tresorverschluss	90cm	897-67	001046



890-65

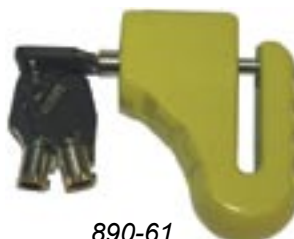

890-61



890-62

## BRILLEN MX

- Sensitives Glas, dass sich innerhalb 4 Sekunden an geänderte Lichtverhältnisse anpasst
- Patentierte Anti-Beschlag Technologie
- Dehnbares Band mit 3fach-Siliconstreifen für besseren Halt
- Schaumauflage mit schweißabsorbierendem Vlies
- Belüftung für mehr Komfort
- Geeignet auch für Brillenträger



Bezeichnung	Maske	Glas	BestNr.	ViCode
ProGrip 3450 Stealth	Carbon Look	klar	0-80-850	005148
ProGrip 3450	Army	sensitiv NoFog	0-80-790	005148
ProGrip 3450	schwarz	sensitiv NoFog	0-80-791	005148
ProGrip 3450	rot	sensitiv NoFog	0-80-792	005148
ProGrip 3450	blau	sensitiv NoFog	0-80-793	005148
ProGrip 3450	orange	sensitiv NoFog	0-80-794	005148
ProGrip 3450	grün	sensitiv NoFog	0-80-795	005148
ProGrip 3450	pink	sensitiv NoFog	0-80-796	005148
ProGrip 3450	gelb	sensitiv NoFog	0-80-797	005148
ProGrip 3450	silber	sensitiv NoFog	0-80-798	005148
ProGrip 3450	gold	sensitiv NoFog	0-80-799	005148



ProGrip 3450



ProGrip 3450 Stealth  
0-80-850

ProGrip 3450 Army  
0-80-790



### PROGRIP 3450



ProGrip 3450  
0-80-798



ProGrip 3450 mit Roll-Off



ProGrip 3450  
0-80-799



## BRILLEN MX

- Sensitives Glas, dass sich innerhalb 4 Sekunden an geänderte Lichtverhältnisse anpasst
- Patentierte Anti-Beschlag Technologie
- Dehnbares Band mit 3fach-Siliconstreifen für besseren Halt
- Schaumauflage mit schweißabsorbierendem Vlies
- Belüftung für mehr Komfort
- Geeignet auch für Brillenträger



Bezeichnung	Maske	Glas	BestNr.	ViCode
ProGrip 3400 US-Flag		blau verspiegelt	0-80-837	006660
ProGrip 3400 Jeans		sensitiv	0-80-839	004620
ProGrip 3400	schwarz transparent	silber verspiegelt	0-80-830	005760
ProGrip 3400	schwarz transparent	sensitiv	0-80-851	004620
ProGrip 3400	rot transparent	sensitiv	0-80-852	004620
ProGrip 3400	blau transparent	sensitiv	0-80-853	004620
ProGrip 3400	gelb transparent	sensitiv	0-80-854	004620
ProGrip 3400	orange transparent	sensitiv	0-80-855	004620
ProGrip 3400	grün transparent	sensitiv	0-80-859	004620
ProGrip 3400	klar transparent	sensitiv	0-80-860	004620

## PROGRIP 3400



ProGrip 3400 US-Flag



ProGrip 3400 Jeans



ProGrip 3400  
0-80-830



ProGrip 3400  
0-80-851



ProGrip 3400



## BRILLEN MX

**PROGRIP 3101 KIDS**

Bezeichnung	Maske	Glas	BestNr.	ViCode
ProGrip 3101 Kids	schwarz	klar	0-80-818	003000
ProGrip 3101 Kids	orange	klar	0-80-819	003000
Abreissfolie für ProGrip Kids	10 Stück		0-80-880	000756
Ersatzglas für ProGrip Kids			0-80-867	000930



ProGrip 3101 Kids

**PROGRIP 3200**

Bezeichnung	Maske	Glas	BestNr.	ViCode
ProGrip 3200	weiß	klar NoFog	0-80-820	003588
ProGrip 3200	orange	klar NoFog	0-80-821	003588
ProGrip 3200	schwarz	klar NoFog	0-80-822	003588
ProGrip 3200	blau	klar NoFog	0-80-823	003588
ProGrip 3200	rot	klar NoFog	0-80-824	003588
ProGrip 3200	silber	klar NoFog	0-80-825	003588



ProGrip 3200

- Kratzfestes Glas
- Patentierte Anti-Beschlag Technologie
- Dehnbares Band mit 3fach-Siliconstreifen für besseren Halt
- Schaumauflage mit schweißabsorbierendem Vlies
- Belüftung für mehr Komfort
- Geeignet auch für Brillenträger



EMGO Sport

Bezeichnung	Maske	Glas	BestNr.	ViCode
EMGO Sport	schwarz	klar	0-80-890-55	001439
EMGO Sport	blau	klar	0-80-890-56	001439
EMGO Sport	rot	klar	0-80-890-57	001439

## ZUBEHÖR FÜR BRILLEN

Bezeichnung		BestNr.	ViCode
Schmutzabweiser	3er Pkg.	0-80-866	000900
Schweiß-Absorber	4er Pkg.	0-80-868	000672
Gesichtsmaske		0-80-872	001788
Roll-Off Kit für ProGrip 3400*/3450*		0-80-870	004080
Ersatzglas klar für Roll-Off Kit		0-80-869	000990
Ersatzfilme für Roll-Off Kit	12 Stk.	0-80-871	003000
Abreissfolien für ProGrip 3200/3300/3400/3450	10 Stk.	0-80-881	000756
Abreissfolien für ProGrip 3200/3300/3400/3450 laminiert	7 Stk.	0-80-865	
Abreissfolien für ProGrip Kids 3101	10 Stk.	0-80-880	000756
Ersatzglas für ProGrip Kids 3101		0-80-867	000930



0-80-866



0-80-868

\* der ProGrip Roll-Off Kit ist nur in Verbindung mit dem Ersatzglas 0-80-869 verwendbar



0-80-867



0-80-870



0-80-871



0-80-872



0-80-865/-880/-881



0-80-869

## ERSATZGLÄSER für ProGrip 3200/3300/3400/3450

Bezeichnung	BestNr.	ViCode
Ersatzglas klar	0-80-886	001090
Ersatzglas getönt	0-80-887	001090
Ersatzglas orange	0-80-889	001090
Ersatzglas gelb	0-80-877	000960
Ersatzglas hellblau	0-80-876	000960
Ersatzglas rainbow	0-80-884	002700
Ersatzglas sensitiv selbsttönend	0-80-888	001320
Ersatzglas Doppelscheibe sensitiv klar	0-80-878	001620
Ersatzglas verspiegelt	0-80-873	002016
Ersatzglas sphärisch verspiegelt	0-80-882	002376
Ersatzglas blau verspiegelt	0-80-885	002016
Ersatzglas verspiegelt mit ProGrip Logo	0-80-883	002940



0-80-886



0-80-888



0-80-889



0-80-878



0-80-889



0-80-873



0-80-877



0-80-882



0-80-876



0-80-885



0-80-884



0-80-883

## UNTERZIEHHAUBEN

Bezeichnung	Größe	BestNr.	ViCode
Baumwoll-Unterziehhäube mit Augen	S - XL	0-80-890-21	000588

Unterziehhäube Baumwolle schwarz mit 2 Augenöffnungen (Steg zwischen den Augen)

Bezeichnung	Größe	BestNr.	ViCode
Unterziehhäube Seide schwarz	S - XL	0-80-890-22	001090

Unterziehhäube aus 100% Seide, sehr dünn und angenehm zu Tragen, auch in der warmen Jahreszeit

Bezeichnung	Größe	BestNr.	ViCode
Baumwoll-Unterziehhäube Doppel-Flachnaht	XXS - S	0-80-890-17	000371

Unterziehhäube Baumwolle schwarz mit 2 seitlich versetzten, speziell flach ausgeführten Nähten, um einen besseren Tragekomfort zu gewährleisten

Bezeichnung	Größe	BestNr.	ViCode
Baumwoll-Unterziehhäube Mittelnaht	XXS - S	0-80-890-18	000305
Baumwoll-Unterziehhäube Mittelnaht	S - XL	0-80-890-20	000558

Klassische Unterziehhäube, Baumwolle schwarz mit Standard-Mittelnaht



0-80-890-21



## HELM-SPRECHANLAGE

Bezeichnung	BestNr.	ViCode
Helm-Gegensprechanlage "BIGNIC"	0-80-890-03	006300

- Mini-Headset mit Ohrstöpsel und Kabelmikrofon mit Clip
- Eingebautes UKW Radio mit automatischem Suchlauf
- Sehr kompakte Bauweise (55x70x15)



Bezeichnung	BestNr.	ViCode
UKW Radio für Gegensprechanlage INTERCOM "R"	0-80-890-01	001831

- Kleiner als ein Zündholzschachterl
- Benötigt keine eigene Stromversorgung
- Automatischer Sendersuchlauf

## HELM-ERSATZTEILE



### NOLAN Jet NX-1

BestNr.		Preis
0-6-01-01	Visier Jet NX-1 klar	19,20
0-6-01-02	Visier Jet NX-1 getönt	19,20
0-71-01-02	Sonnenschild NX-1 weiß	13,80

### NOLAN Jet N02

BestNr.		Preis
0-6-02-01	Visier Jet N02 klar	19,20
0-6-02-02	Visier Jet N02 getönt	19,20

### NOLAN CP4 Porsche Design

BestNr.		Preis
0-6-04-12	Visier CP4 kratzfest getönt	30,60

### NOLAN N16 / N16CHP

BestNr.		Preis
0-71-03-01	Sonnenschild N16 (3 Druckknöpfe)	12,90
0-71-16-11	Sonnenschild groß N16 CHP schwarz (2 Druckknöpfe + seitlich 2 x geschraubt)	20,10
0-76-16-7	Helmschraube N16 chrom (flach, kurzes Gewinde)	2,20

### NOLAN N19E / N19R

BestNr.		Preis
0-6-19-02	Visier N19E / N19R getönt	20,70
0-6-19-14	Visier N19E / N19R kratzfest verlaufend getönt	37,70
0-6-19-16	Visier N19E / N19R gespiegelt verlaufend getönt	51,50
0-71-19-02	Sonnenschild N19E / N19 DEEJAY weiß	19,20
0-76-19-2	Schraubensatz für Schild N19E weiß (Set 4Stk)	3,50

### NOLAN N19S

BestNr.		Preis
0-6-20-12	Visier N19S kratzfest getönt	29,10
0-6-20-14	Visier N19S kratzfest verlaufend getönt	37,70
0-70-20-1	Visiermechanismus N19S schwarz	9,20
0-70-20-2	Visiermechanismus N19S weiß	9,20
0-76-20-1	Schraubensatz für Schild N19S schwarz	5,30
0-76-20-2	Schraubensatz für Schild N19S weiß	3,10

### NOLAN N20 Jet

BestNr.		Preis
0-6-20-23	Visier N20 kratzfest dunkel getönt	30,00
0-6-20-24	Visier N20 kratzfest silber gespiegelt	41,00
0-6-20-27	Visier N20 kratzfest klar blau	30,00

### NOLAN N25 Integral

BestNr.		Preis
0-6-25-14	Visier N25 kratzfest verlaufend getönt	28,80
0-70-25-1	Visiermechanismus N25 schwarz	9,20
0-70-25-11	Visiermechanismus N25 / N25 JSW schwarz	9,20

### NOLAN N27 / N27-JSW

BestNr.		Preis
0-6-27-51	Visier N27 / N27-JSW kratzfest klar	26,00
0-6-27-12	Visier N27 / N27-JSW kratzfest getönt	26,00
0-70-27-1	Visiermechanismus N27 / N27-JSW smoke	9,00
0-70-06-1	Visiermechanismus N27 / N27-JSW schwarz	12,90
0-72-27-11	Lufthutze JSW N27-JSW schwarz	13,10
0-72-27-12	Lufthutze JSW N27-JSW weiß	13,10
0-72-27-21	Luftschieber Stirn N27 schwarz	13,10
0-74-27-3	Luftschieberset Kinn N27 grau	7,40

### NOLAN N30 Jet

BestNr.		Preis
0-6-30-11	Visier N30 kratzfest klar	27,00
0-6-30-12	Visier N30 kratzfest getönt	27,00
0-6-30-13	Visier N30 kratzfest dunkel getönt	27,00
0-70-30-1	Visiermechanismus N30 schwarz	4,00
0-70-30-3	Visiermechanismus N30 transparent	5,40
0-72-30-06	Lufthutze JSW N30 smoke	9,00
0-72-30-3	Lufthutze JSW N30 transparent	8,10
0-71-30-01	Sonnenschild N30 schwarz	18,40
0-75-30-1	Visierabdeckung N30 schwarz (bei Verw. ohne Schild)	5,00

### NOLAN N30 Open

BestNr.		Preis
0-71-03-01	Sonnenschild N30 Open schwarz	12,90

### NOLAN N31 Jet

BestNr.		Preis
0-6-30-11	Visier N31 kratzfest klar	27,00
0-6-30-12	Visier N30 kratzfest getönt	27,00
0-6-30-13	Visier N31 kratzfest dunkel getönt	27,00
0-70-32-1	Visiermechanismus N31 schwarz	11,50
0-70-32-5	Visiermechanismus N31 silber	14,10

### NOLAN N32 Jet

BestNr.		Preis
0-6-32-11	Visier N32 kratzfest klar	30,00
0-6-32-17	Visier N32 kratzfest klar blau	30,00
0-6-32-12	Visier N32 kratzfest getönt	30,00
0-6-32-13	Visier N31 kratzfest dunkel getönt	30,00
0-6-32-15	Visier N31 kratzfest blau gespiegelt	52,00
0-71-32-11	Sonnenblende VPS N32	30,00
0-79-012	N-com BasicKit N32	78,00

Die angeführten Preise sind unverbindlich empfohlene Verkaufspreise incl. 20% Mwst. Irrtum, Druckfehler und Preisänderungen vorbehalten!

**HELM-ERSATZTEILE****NOLAN N33 Integral**

BestNr.		Preis
0-70-42-2	Visiermechanismus N33 weiß	15,30

**NOLAN N34 Integral**

BestNr.		Preis
0-6-34-11	Visier N34 kratzfest klar	29,00
0-6-34-12	Visier N34 kratzfest getönt	29,00
0-70-34-1	Visiermechanismus N34 schwarz	8,40

**NOLAN N35 / N35JSW**

BestNr.		Preis
0-70-35-1	Visiermechanismus N35 / N35JSW schwarz	11,60
0-72-35-1	Lufthutze JSW N35 schwarz	7,90
0-72-35-2	Lufthutze JSW N35 weiß	7,90

**NOLAN N37**

BestNr.		Preis
0-74-37-3	Luftschieberset Stirn N37 grau	7,40

**NOLAN N40J Jet**

BestNr.		Preis
0-6-40-11	Visier N40J kratzfest klar	27,00
0-6-40-12	Visier N40J kratzfest getönt	34,60
0-6-40-13	Visier N40J kratzfest dunkel getönt	27,00
0-70-40-1	Visiermechanismus N40J schwarz	4,00
0-70-40-2	Visiermechanismus N40J weiß	8,40
0-70-40-6	Visiermechanismus N40J Classic rot	8,40
0-71-40-01	Sonnenschild N40J schwarz	22,60
0-71-40-05	Sonnenschild N40J Classic smoke	35,80
0-71-40-06	Sonnenschild N40J Classic rot	25,60
0-75-40-1	Visierabdeckung N40 schwarz (bei Verwendung ohne Schild)	4,80
0-72-70-2	Lufthutze JSW N40 weiß	14,60
0-72-70-3	Lufthutze JSW N40 transparent	16,00
0-72-40-6	Lufthutze JSW N40 smoke	16,00
0-72-70-7	Lufthutze JSW N40 mattschwarz	14,60
0-74-40-011	Luftschieberset Stirn N40J schwarz	3,00
0-74-40-041	Luftschieberset Stirn N40J grau	7,40



More Than Just a Helmet.

**NOLAN N41 JET**

BestNr.		Preis
0-6-42-11	Visier N41JET kratzfest klar	30,00
0-6-42-12	Visier N41JET kratzfest getönt	31,20
0-6-42-13	Visier N41JET kratzfest dunkel getönt	27,00
0-70-41-1	Visierabdeckung* + Verriegelung N41 schwarz	14,00
0-70-41-3	Visierabdeckung* + Verriegelung N41 transparent	12,60
* = Abdeckung für Verwendung ohne Schild (nur als Set lieferbar)		
0-71-41-04	Sonnenschild N41 Classic silber	37,80

**NOLAN N41 Integral (altes Vollvisiermodell)**

BestNr.		Preis
0-6-41-01	Visier N41 Integral klar	16,20
0-6-41-11	Visier N41 Integral kratzfest klar	30,00
0-6-41-14	Visier N41 Integral kratzfest verlaufend getönt	33,20
0-6-41-16	Visier N41 Integral gespiegelt verlaufend getönt	44,90

**NOLAN N42 / N42E Jet**

BestNr.		Preis
0-6-42-16	Visier N42 kratzfest silber gespiegelt	36,00
0-6-42-15	Visier N42 kratzfest blau gespiegelt	36,00
0-6-42-61	Visier N42 VPS / N42E JET kratzfest klar	30,00
0-6-42-62	Visier N42 VPS / N42E JET kratzfest getönt	30,00
0-6-42-63	Visier N42 VPS / N42E JET kratzfest dunkel getönt	30,00
0-6-42-66	Visier N42 VPS / N42E JET kratzfest silber gespiegelt	55,00
0-6-42-65	Visier N42 VPS / N42E JET kratzfest blau gespiegelt	55,00
0-71-42-11	Sonnenblende VPS N42 / N42E	30,00
0-75-83-1	Abdeckungen für Visiermechanismus schwarz	14,00
0-75-83-6	Abdeckungen für Visiermechanismus silber	17,90
0-70-83-2	Visiermechanik N42 / N42E	12,50
0-79-010	N-com BasicKit N42 / N42E	55,50

**NOLAN N42 Integral (altes Vollvisiermodell)**

BestNr.		Preis
0-70-42-2	Visiermechanismus N42 Integral weiß	15,30

**NOLAN N44**

BestNr.		Preis
0-6-44-31	Visier N44 kratzfest klar antismog	45,10
0-70-44-1	Visiermechanismus N44 schwarz	11,10
0-70-44-2	Visiermechanismus N44 weiß	11,10
0-70-44-11	Visiermechanismus N44 Replica BIAGGI	11,10
0-70-44-24	Visiermechanismus N44 Replica GIANOLA	11,10
0-72-44-1	Lufthutze N44 oben schwarz	8,70
0-72-44-2	Lufthutze N44 oben weiß	8,70



## HELM-ERSATZTEILE



### NOLAN N52

BestNr.		Preis
0-73-52-01	Lufteinlass Kinn N52 chrom	8,40
0-76-52-7	Schraubenset für Schild N52	6,00

### NOLAN N60

BestNr.		Preis
0-6-27-51	Visier N60 kratzfest klar Pinlock	26,00
0-6-27-12	Visier N60 kratzfest getönt	26,00
0-6-27-53	Visier N60 kratzfest dunkel getönt Pinlock	26,00
0-6-60-35	Antismog Einsatz N60 klar	16,50
0-70-60-1	Visiermechanismus N60 schwarz	8,00
0-70-60-4	Visiermechanismus N60 smoke	8,00
0-73-60-91	Visier-Dichtlippe N60 unten	3,90
0-74-60-21	Luftschieber N60 Stirn schwarz	3,10
0-74-60-11	Luftschieberset N60 Kinn schwarz	3,70

### NOLAN N61

BestNr.		Preis
0-6-61-11	Visier N61 kratzfest klar	30,00
0-6-61-12	Visier N61 kratzfest getönt	30,00
0-6-61-13	Visier N61 kratzfest dunkel getönt	30,00
0-6-61-16	Visier N61 kratzfest silber gespiegelt	44,00
0-6-61-15	Visier N61 kratzfest blau gespiegelt	70,80
0-6-61-35	Antismog Einsatz N61 klar	16,50
0-6-61-36	Antismog Einsatz N61 getönt	19,10
0-70-61-2	Visiermechanik N61	12,50
0-72-61-01	Lufthutzenset Stirn/Kinn N61 Master schwarz	16,20
0-72-61-06	Lufthutzenset Stirn/Kinn N61 Master smoke	16,20

### NOLAN N62

BestNr.		Preis
0-6-62-11	Visier N62 kratzfest klar	30,00
0-6-62-12	Visier N62 kratzfest getönt	30,00
0-6-62-13	Visier N62 kratzfest dunkel getönt	30,00
0-6-62-16	Visier N62 kratzfest silber gespiegelt	44,00
0-6-62-15	Visier N62 kratzfest blau gespiegelt	55,00
0-6-62-35	Antismog Einsatz N62 klar	16,50
0-78-84-2	Halsschutz N62	9,00

### NOLAN N70

BestNr.		Preis
0-6-70-16	Visier N70 kratzfest silber gespiegelt	49,10
0-6-70-51	Visier N70 kratzfest klar Pinlock	32,40
0-6-70-52	Visier N70 kratzfest getönt Pinlock	32,40
0-6-70-53	Visier N70 kratzfest dunkel getönt Pinlock	32,40
0-6-70-35	Antismog Einsatz N70 klar	19,10
0-6-70-36	Antismog Einsatz N70 getönt	19,10
0-70-70-1	Visiermechanismus N70 schwarz	3,50
0-71-70-01	Sonnenschild N70 schwarz	21,90
0-75-40-1	Visierabdeckung N70 schwarz (bei Verwendung ohne Schild)	4,80
0-72-70-2	Lufthutze JSW N70 weiß	14,60
0-72-70-3	Lufthutze JSW N70 transparent	16,00
0-72-40-6	Lufthutze JSW N70 smoke	16,00
0-72-70-7	Lufthutze JSW N70 mattschwarz	14,60

0-74-40-011	Luftschieberset Stirn N70 schwarz	3,00
0-74-40-041	Luftschieberset Stirn N70 grau	7,40
0-73-70-06	Luftleinlass Kinn kpl. N70 weinrot	3,10
0-78-80-1	Hals- und Nasenspoiler-Set N70	15,50

### NOLAN N80

BestNr.		Preis
0-6-80-51	Visier N80 kratzfest klar Pinlock	26,00
0-6-80-52	Visier N80 kratzfest getönt Pinlock	26,00
0-6-80-53	Visier N80 kratzfest dunkel getönt Pinlock	26,00
0-6-80-55	Visier N80 kratzfest blau gespiegelt Pinlock	48,00
0-70-80-1	Visiermechanismus N80 schwarz	13,00
0-70-80-2	Visiermechanismus N80 weiß	13,00
0-72-81-1	Lufthutze JSW N80 schwarz	16,20
0-74-81-1	Luftschieberset Stirn N80 schwarz	3,00
0-73-81-01	Luftleinlass Kinn kpl. N80 schwarz	9,00
0-73-81-03	Luftleinlass Kinn kpl. N80 klar	8,50
0-78-80-1	Hals- und Nasenspoiler-Set N80	15,50



**HELM-ERSATZTEILE**

<b>NOLAN N81</b>		
<b>BestNr.</b>		<b>Preis</b>
0-6-80-51	Visier N81 kratzfest klar Pinlock	26,00
0-6-80-52	Visier N81 kratzfest getönt Pinlock	26,00
0-6-80-53	Visier N81 kratzfest dunkel getönt Pinlock	26,00
0-6-80-55	Visier N81 kratzfest blau gespiegelt Pinlock	48,00
0-6-80-35	Antismog Einsatz N81 klar	16,50
0-6-80-36	Antismog Einsatz N81 getönt	20,80
0-6-80-37	Antismog Einsatz N81 gelb	16,50
0-6-80-61	Racing Visier N81 klar	49,00
0-6-80-62	Racing Visier N81 getönt	49,00
0-70-80-1	Visiermechanismus N81 schwarz	13,00
0-70-80-2	Visiermechanismus N81 weiß	13,00
0-70-81-3	Visiermechanismus N81 transparent	10,00
0-70-81-3	Visiermechanismus N81E transparent	10,00
0-73-81-91	Visier Dichtlippe N81 unten	1,90
0-73-81-92	Visier Dichtlippe N81 oben	1,90
0-73-81-11	Visierverriegelungsschieber N81	3,60
0-72-81-1	Lufthutze JSW N81 schwarz	16,20
0-72-81-3	Lufthutze JSW N81 transparent	16,20
0-72-81-6	Lufthutze JSW N81 smoke	16,20
0-74-81-21	Belüftungsschieber N81 für JSW	3,90
0-74-81-1	Luftschieberset Stirn N81 schwarz	3,00
0-73-81-01	Lufteinlass Kinn kpl. N81 schwarz	9,00
0-73-81-03	Lufteinlass Kinn kpl. N81 klar	8,50
0-73-81-06	Lufteinlass Kinn kpl. N81 smoke	8,50
0-78-80-1	Hals- und Nasenspoiler-Set N81	15,50

<b>NOLAN N82</b>		
<b>BestNr.</b>		<b>Preis</b>
0-6-82-11	Visier N82 kratzfest klar	43,10
0-6-82-12	Visier N82 kratzfest getönt	43,10
0-6-82-13	Visier N82 kratzfest dunkel getönt	42,70
0-6-82-16	Visier N82 kratzfest silber gespiegelt	55,00
0-6-82-15	Visier N82 kratzfest blau gespiegelt	55,00
0-6-82-35	Antismog Einsatz N82 klar	19,20
0-6-82-36	Antismog Einsatz N82 getönt	19,20
0-6-82-37	Antismog Einsatz N82 gelb	19,20
0-73-83-90	Visierdichtung Gummi selbstklebend N82	3,00
0-72-82-1	Lufthutze N82 schwarz	16,20
0-72-82-3	Lufthutze N82 transparent	16,20
0-72-82-6	Lufthutze N82 silber	16,20
0-74-82-53	Spoilerset Stirn seitlich N82 transparent	7,20
0-74-82-43	Spoilerset seitlich unten N82 transparent	4,60
0-74-82-44	Spoilerset seitlich unten N82 silber	5,00

<b>NOLAN N83 / N83VPS</b>		
<b>BestNr.</b>		<b>Preis</b>
0-6-61-11	Visier N83 kratzfest klar	30,00
0-6-61-12	Visier N83 kratzfest getönt	30,00
0-6-61-13	Visier N83 kratzfest dunkel getönt	30,00
0-6-61-16	Visier N83 kratzfest silber gespiegelt	44,00
0-6-61-15	Visier N83 kratzfest blau gespiegelt	70,80
0-6-83-61	Visier N83 VPS kratzfest klar	30,00
0-6-83-62	Visier N83 VPS kratzfest getönt	30,00
0-6-83-63	Visier N83 VPS kratzfest dunkel getönt	44,90
0-6-83-35	Antismog Einsatz N83 / N83VPS klar	16,50
0-6-83-36	Antismog Einsatz N83 / N83VPS getönt	16,50
0-71-83-11	VPS Sonnenblende N83 / N83VPS	30,00
0-75-83-1	Abdeckungen für Visiermechanismus schwarz	14,00
0-75-83-6	Abdeckungen für Visiermechanismus silber	17,90
0-70-83-2	Visiermechanik N83 / N83VPS	12,50
0-73-83-90	Visierdichtung Gummi selbstklebend N83 / N83VPS	3,00
0-74-82-53	Luftklappenset Stirn N83 transparent	7,20

**NOLAN**

More Than Just a Helmet.



## HELM-ERSATZTEILE

### NOLAN N84

BestNr.		Preis
0-6-84-11	Visier N84 kratzfest klar	30,00
0-6-84-12	Visier N84 kratzfest getönt	30,00
0-6-84-13	Visier N84 kratzfest dunkel getönt	30,00
0-6-84-15	Visier N84 kratzfest gespiegelt	44,00
0-6-84-14	Visier N84 kratzfest blau gespiegelt	55,00
0-6-84-35	Antismog Einsatz N84 klar	16,50
0-6-84-36	Antismog Einsatz N84 getönt	16,50
0-70-84-2	Visiermechanik N84	8,00
0-70-84-20	Visierabdeckung bei Verwendung ohne VPS	5,80
0-71-83-11	VPS Sonnenblende N84	30,00
0-73-83-90	Visierdichtung Gummi selbstklebend	3,00
0-72-84-1	Hinterkopfbelüftung N84	5,40
0-78-84-1	Atemabweiser N84	7,00
0-78-84-2	Halsspoiler N84	9,00
0-79-013	N-com BasicKit N84	55,50

### NOLAN N90 / N92

BestNr.		Preis
0-6-80-51	Visier N90 / N92 kratzfest klar Pinlock	26,00
0-6-80-52	Visier N90 / N92 kratzfest getönt Pinlock	26,00
0-6-80-53	Visier N90 / N92 kratzfest dunkel getönt Pinlock	26,00
0-6-80-55	Visier N90 / N92 kratzfest blau gespiegelt Pinlock	48,00
0-6-80-61	Racing Visier N90 / N92 klar	49,00
0-6-80-62	Racing Visier N90 / N92 getönt	49,00
0-70-92-1	Visiermechanismus N90 / 92 schwarz	16,20
0-70-92-3	Visiermechanismus N90 / 92 transparent	16,60
0-72-92-1	Lufthutze JSW N92 schwarz	20,50
0-73-92-21	Luftreinlass Kinn (ohne Schieber) N92 schwarz	7,40

### NOLAN N93 / N93E

BestNr.		Preis
0-6-93-11	Visier N93 kratzfest klar	37,00
0-6-93-12	Visier N93 kratzfest getönt	43,20
0-6-93-13	Visier N93 kratzfest dunkel getönt	43,20
0-6-93-35	Antismog Einsatz N93 klar	19,80
0-6-93-36	Antismog Einsatz N93 getönt	19,80
0-6-93-93	Abreissfolien für Racingvisier N93	18,50
0-70-93-5	Visiermechanismus N93 grau	13,50

### NOLAN N94

BestNr.		Preis
0-6-601-11	Visier N94 kratzfest klar	44,00
0-6-601-12	Visier N94 kratzfest getönt	44,00
0-6-601-13	Visier N94 kratzfest dunkel getönt	44,00
0-6-601-16	Visier N94 kratzfest gespiegelt	59,00
0-6-701-15	Visier N94 kratzfest blau gespiegelt	89,70
0-6-601-35	Antismog Einsatz N94 klar	16,50
0-6-601-36	Antismog Einsatz N94 getönt	16,50
0-78-801-2	Halsspoiler N94	9,00

### NOLAN N100 / N100E / N101

BestNr.		Preis
0-6-101-61	Visier N100 / N100E / N101 kratzfest klar	26,00
0-6-101-62	Visier N100 / N100E / N101 kratzfest getönt	26,00
0-6-101-63	Visier N100 / N100E / N101 kratzfest dunkel getönt	26,00
0-6-101-64	Visier N100 / N100E / N101 kratzfest silber gespiegelt	40,50
0-6-101-65	Visier N100 / N100E / N101 kratzfest blau gespiegelt	51,50
0-6-80-35	Antismog Einsatz N100 / N100E / N101 klar	16,50
0-6-80-36	Antismog Einsatz N100 / N100E / N101 getönt	20,80
0-6-80-37	Antismog Einsatz N100 / N100E / N101 gelb	16,50
0-70-101-1	Visiermechanismus N100 / N100E / N101 schwarz	20,50
0-70-101-5	Visiermechanismus N100 / N100E / N101 silber	20,50
0-70-100-1	Visiermechanismus N100 / N100E Classic rot	25,80
0-71-101-11	VPS Sonnenblende N101	30,00
0-73-100-91	Visier-Dichtlippe N100 / N100E / N101 unten	4,20
0-73-100-92	Visier-Dichtlippe N100 / N100E oben	3,10
0-73-100-96	Visier-Dichtlippe N100E / N101 oben geklebt	3,10
0-72-101-1	Lufthutze JSW N100 / N100E / N101 schwarz	16,20
0-72-101-2	Lufthutze JSW N100 / N100E / N101 silber	16,50
0-72-100-3	Lufthutze JSW N100 / N100E transparent	16,00
0-72-100-5	Lufthutze JSW N100 / N100E weinrot	16,20
0-72-100-6	Lufthutze JSW N100 / N100E smoke	17,10
0-72-100-0	Unterteil für Lufthutze N100 / N100E / N101	4,60
0-74-100-11	Kinnbelüftungsschieber N100 / N100E / N101	3,70
0-78-100-2	Atemabweiser N100 / N100E / N101	7,00
0-78-100-3	Halsschutz N100 / N100E / N101	9,00
0-76-100-1	Helmeinfassung unten N100 / N100E / N101 schwarz	4,20

**HELM-ERSATZTEILE**

NOLAN N102			NOLAN N103		
BestNr.		Preis	BestNr.		Preis
0-6-101-61	Visier N102 kratzfest klar	26,00	0-6-103-11	Visier N103 kratzfest klar	30,00
0-6-101-62	Visier N102 kratzfest getönt	26,00	0-6-103-12	Visier N103 kratzfest getönt	30,00
0-6-101-63	Visier N102 kratzfest dunkel getönt	26,00	0-6-103-13	Visier N103 kratzfest dunkel getönt	30,00
0-6-101-64	Visier N102 kratzfest silber gespiegelt	40,50	0-6-103-14	Visier N103 kratzfest silber gespiegelt	44,00
0-6-101-65	Visier N102 kratzfest blau gespiegelt	51,50	0-6-103-15	Visier N103 kratzfest blau gespiegelt	55,00
0-6-80-35	Antismog Einsatz N102 klar	16,50	0-6-80-35	Antismog Einsatz N103 klar	16,50
0-6-80-36	Antismog Einsatz N102 getönt	20,80	0-6-80-36	Antismog Einsatz N103 getönt	20,80
0-6-80-37	Antismog Einsatz N102 gelb	16,50	0-6-80-37	Antismog Einsatz N103 gelb	16,50
0-70-102-1	Visiermechanismus N102 schwarz	20,50	0-71-103-11	Sonnenblende VPS N103 getönt	30,00
0-70-102-2	Visiermechanismus N102 mattschwarz	26,40	0-70-103-2	Visiermechanik N103	
0-70-102-4	Visiermechanismus N102 anthrazit Target 12	26,40	0-79-014	N-com BasicKit N103	69,00
0-70-102-5	Visiermechanismus N102 silber Classic	20,50			
0-70-102-6	Visiermechanismus N102 silber matt	20,50			
0-70-102-3	Visiermechanismus N102 silber Target 13	26,40			
0-70-102-8	Visiermechanismus N102 silber Special	20,50			
0-71-101-11	VPS Sonnenblende N102	30,00			
0-73-102-11	Belüftungsklappe N102 Kinn schwarz links	3,60			
0-73-102-21	Belüftungsklappe N102 Kinn schwarz rechts	3,60			
0-73-102-12	Belüftungsklappe N102 Kinn mattschwarz links	3,60			
0-73-102-22	Belüftungsklappe N102 Kinn mattschwarz rechts	3,60			
0-73-102-14	Belüftungsklappe N102 Kinn silber Classic links	3,60			
0-73-102-24	Belüftungsklappe N102 Kinn silber Classic rechts	3,60			
0-73-102-15	Belüftungsklappe N102 Kinn silber matt links	8,10			
0-73-102-25	Belüftungsklappe N102 Kinn silber matt rechts	8,10			
0-73-102-18	Belüftungsklappe N102 Kinn silber Special links				
0-73-102-28	Belüftungsklappe N102 Kinn silber Special rechts				
0-73-83-90	Visierdichtung Gummi selbstklebend N102	3,00			
0-76-102-01	Abdeckung für N-com Ausnehmung schwarz	2,20			
0-76-102-06	Abdeckung für N-com Ausnehmung silber Classic	2,20			
0-79-011	N-com BasicKit N102	55,50			



## HELM-ERSATZTEILE

### X-Lite X-601

BestNr.		Preis
0-6-600-11	Visier X-601 kratzfest klar	44,00
0-6-600-12	Visier X-601 kratzfest getönt	44,00
0-6-601-13	Visier X-601 kratzfest dunkel getönt	44,00
0-6-601-16	Visier X-601 kratzfest gespiegelt	59,00
0-6-601-15	Visier X-601 kratzfest blau gespiegelt	70,00
0-6-601-35	Antismog Einsatz X-601 klar	16,50
0-6-601-36	Antismog Einsatz X-601 getönt	16,50
0-78-801-2	Halsspoiler X-601	9,00

### X-Lite X-602

BestNr.		Preis
0-6-601-11	Visier X-602 kratzfest klar	44,00
0-6-601-12	Visier X-602 kratzfest getönt	44,00
0-6-601-13	Visier X-602 dunkel getönt	44,00
0-6-701-15	Visier X-602 blau gespiegelt	70,00
0-6-601-16	Visier X-602 silber gespiegelt	59,00
0-6-601-35	Antismog Einsatz X-602 klar	16,50
0-6-601-36	Antismog Einsatz X-602 getönt	16,50

### X-Lite X-701

BestNr.		Preis
0-6-601-11	Visier X-701 kratzfest klar	44,00
0-6-601-12	Visier X-701 kratzfest getönt	44,00
0-6-601-13	Visier X-701 kratzfest dunkel getönt	44,00
0-6-601-16	Visier X-701 kratzfest gespiegelt	59,00
0-6-701-15	Visier X-701 kratzfest blau gespiegelt	89,70
0-6-601-35	Antismog Einsatz X-701 klar	16,50
0-6-601-36	Antismog Einsatz X-701 getönt	16,50

### X-Lite X-801 / X-801R / X-801RR

BestNr.		Preis
0-6-801-60	Racing Visier X-801 kratzfest klar Pinlock	51,00
0-6-801-61	Racing Visier X-801/R/RR kratzfest klar Pinlock	51,00
0-6-801-62	Racing Visier X-801/R/RR kratzf. getönt Pinlock	51,00
0-6-801-63	Racing Visier X-801/R/RR kratzfest dunkel getönt	51,00
0-6-801-65	Racing Visier X-801/R/RR kratzf. gespiegelt Pinl.	65,50
0-6-801-66	Racing Visier X-801/R/RR kratzf. blau gesp. Pinl.	76,50
0-6-801-67	Racing Visier X-801/R/RR kratzfest gelb	54,50
0-6-801-34	Antismog Einsatz TOP X-801/R/RR klar	28,50
0-6-801-36	Antismog Einsatz TOP X-801/R/RR getönt	28,50
0-6-801-93	Abreissfolien für Racingvisier X-801/R/RR	18,50
0-70-801-2	Visiermechanik X801/R/RR	12,50
0-78-801-2	Halsspoiler X-801R / X-801RR	9,00

### X-Lite X-901 / X-902

BestNr.		Preis
0-6-901-11	Visier X-901 kratzfest klar	52,70
0-6-901-12	Visier X-901 kratzfest getönt	51,30
0-6-901-13	Visier X-901 kratzfest dunkel getönt	44,00
0-6-901-15	Visier X-901 kratzfest blau gespiegelt	67,80
0-6-901-61	Racing Visier X-901 / X-902 klar	50,10
0-6-901-63	Racing Visier X-901 / X-902 getönt	44,00
0-6-901-62	Racing Visier X-901 / X-902 dunkel getönt	44,00
0-6-901-66	Racing Visier X-901 / X-902 gespiegelt	53,40
0-6-901-65	Racing Visier X-901 / X-902 blau gespiegelt	53,40
0-6-901-93	Abreissfolien für Racingvisier X-901 / X-902	21,60
0-6-901-35	Antismog Einsatz X-901 / X-902 klar	28,50
0-6-901-36	Antismog Einsatz X-901 / X-902 getönt	
0-74-901-31	Luftklappe Kinn links X-901 / X-902 transparent	2,40
0-74-901-32	Luftklappe Kinn rechts X-901 / X-902 transparent	2,40
0-78-902-1	Hals- und Nasenspoiler-Set X-901 / X-902	15,00

### X-Lite X-1001 / X-1001E

BestNr.		Preis
0-6-101-61	Visier X-1001/X-1001E kratzfest klar	26,00
0-6-101-62	Visier X-1001/X-1001E kratzfest getönt	26,00
0-6-101-63	Visier X-1001/X-1001E kratzfest dunkel getönt	26,00
0-6-100-15	Visier X-1001/X-1001E kratzfest blau gespiegelt	63,60
0-6-80-35	Antismog Einsatz X-1001/X-1001E klar	16,50
0-6-80-36	Antismog Einsatz X-1001/X-1001E getönt	20,80
0-6-80-37	Antismog Einsatz X-1001/X-1001E gelb	16,50
0-70-101-1	Visiermechanismus X-1001/X-1001E schwarz	20,50
0-70-100-1	Visiermechanismus X-1001/X-1001E Classic rot	25,80
0-73-100-91	Visier-Dichtlippe X-1001/X-1001E unten	4,20
0-73-100-92	Visier-Dichtlippe X-1001/X-1001E oben	3,10
0-73-100-96	Visier-Dichtlippe X-1001/X-1001E oben geklebt	3,10
0-72-100-5	Lufthutze JSW X-1001/X-1001E weinrot	16,20
0-72-100-6	Lufthutze JSW X-1001/X-1001E smoke	17,10
0-72-100-0	Unterteil für Lufthutze X-1001/X-1001E	4,60
0-78-100-2	Atemabweiser X-1001/X-1001E	7,00
0-78-100-3	Halsschutz X-1001/X-1001E	9,00
0-76-100-1	Helmeinfassung unten X-1001/X-1001E schwarz	4,20



Die angeführten Preise sind unverbindlich empfohlene Verkaufspreise incl. 20% MwSt. Irrtum, Druckfehler und Preisänderungen vorbehalten!



## HELM-ERSATZTEILE

### GREX C1

BestNr.		Preis
0-76-52-7	Schraubenset für Schild C1	6,00

### GREX DJ1

BestNr.		Preis
0-6-14-11	Visier Grex DJ1 kratzfest klar	27,00
0-70-14-01	Visiermechanik Grex DJ1 schwarz	10,50
0-70-14-02	Visiermechanik Grex DJ1 weiß	10,50

### GREX G03 / G03 Peak / G03 II Peak

BestNr.		Preis
0-71-03-01	Sonnenschild GREX G03 / G03 II Peak schwarz (3 Druckknöpfe)	12,90
0-76-16-21	Druckknöpfe Schild G03 Peak schwarz (Set 2Stk.)	3,30
0-76-16-27	Druckknopf Schild G03 Peak chrom (einzeln)	1,30

### GREX G04

BestNr.		Preis
0-6-27-51	Visier (kurze Ausführung) Grex G04 kratzfest klar	26,00
0-6-27-12	Visier (kurze Ausführung) Grex G04 kratzfest getönt	26,00
0-6-27-53	Visier (kurze Ausführung) Grex G04 kratzfest dunkel getönt	26,00
0-70-06-1	Visiermechanismus Grex G04 schwarz	12,90
0-70-06-2	Visiermechanismus Grex G04 transparent	10,30
0-74-06-21	Luftschieber Stirn Grex G04 schwarz	8,40

### GREX G05 / G05II

BestNr.		Preis
0-70-50-1	Set Brillenbandführung seitlich G05 schwarz	7,20
0-71-50-1	Sonnenschild G05 schwarz	33,60
0-74-40-011	Luftschieberset Stirn G05 schwarz	3,00

### GREX G05-E

BestNr.		Preis
0-6-19-02	Visier Grex G05-E getönt	20,70
0-6-19-14	Visier Grex G05-E kratzfest verlaufend getönt	37,70
0-71-19-02	Sonnenschild Grex G05-E weiß	19,20
0-76-19-2	Schraubensatz für Schild G05-E weiß (Set 4Stk.)	3,50



### GREX G06 / G06II

BestNr.		Preis
0-6-27-51	Visier Grex G06 / G06II kratzfest klar	26,00
0-6-27-12	Visier Grex G06 / G06II kratzfest getönt	26,00
0-6-27-53	Visier Grex G06 / G06II kratzfest dunkel getönt	26,00
0-70-06-1	Visiermechanismus Grex G06 schwarz	12,90
0-70-06-2	Visiermechanismus Grex G06 klar	10,30
0-70-06-52	Visiermechanismus Grex G06 / G06II schwarz	10,30
0-72-06-2	Lufttutze JSW Grex G06 Racing transparent	14,80
0-74-06-21	Luftschieber Stirn Grex G06 schwarz	8,40
0-74-06-11	Luftschieberset Kinn li.+re. Grex G06 schwarz	7,40
0-74-06-31	Luftschieber Kinn Grex G06II schwarz	3,00

### GREX G08

BestNr.		Preis
0-6-34-11	Visier Grex G08 kratzfest klar	29,00
0-6-34-12	Visier Grex G08 kratzfest getönt	29,00
0-70-08-1	Visiermechanismus Grex G08 schwarz	13,00

### GREX G10 / G10II

BestNr.		Preis
0-6-10-11	Visier Grex G10 kratzfest klar	28,80
0-6-10-12	Visier Grex G10 kratzfest getönt	28,80
0-70-10-01	Visiermechanismus G10 schwarz	12,60

### GREX J1 / GJ1

BestNr.		Preis
0-6-40-11	Visier J1 / GJ1 kratzfest klar	27,00
0-6-40-12	Visier J1 / GJ1 kratzfest getönt	34,60
0-6-40-13	Visier J1 / GJ1 kratzfest dunkel getönt	27,00
0-70-01-1	Visiermechanismus J1 / GJ1 schwarz	13,80
0-70-01-3	Visiermechanismus J1 / GJ1 silber	13,80
0-74-40-011	Luftschieberset Stirn J1 / GJ1 schwarz	3,00
0-74-40-041	Luftschieberset Stirn J1 / GJ1 grau	7,40
0-71-11-2	Sonnenschild J1 / GJ1 silber	38,20

### GREX K1

BestNr.		Preis
0-6-13-11	Visier Grex K1 kratzfest klar	27,00
0-70-14-01	Visiermechanik Grex K1 schwarz	10,50
0-70-14-02	Visiermechanik Grex K1 weiß	10,50

### GREX R1

BestNr.		Preis
0-6-27-51	Visier Grex R1 kratzfest klar	26,00
0-6-27-12	Visier Grex R1 kratzfest getönt	26,00
0-6-27-53	Visier Grex R1 kratzfest dunkel getönt	26,00
0-70-00-1	Visiermechanismus Grex R1 schwarz	8,00
0-74-00-11	Luftschieber Kinn R1 schwarz	7,40
0-74-00-21	Luftschieber Stirn R1 schwarz	7,40

Die angeführten Preise sind unverbindlich empfohlene Verkaufspreise incl. 20% MwSt. Irrtum, Druckfehler und Preisänderungen vorbehalten!



## HELM-ERSATZTEILE

### GREX RD1

BestNr.		Preis
0-6-70-51	Visier RD1 kratzfest klar	32,40
0-6-70-52	Visier RD1 kratzfest getönt	32,40
0-6-70-53	Visier RD1 kratzfest dunkel getönt	32,40
0-6-70-16	Visier RD1 kratzfest silber gespiegelt	49,10
0-6-70-35	Antismog Einsatz RD1 klar	19,10
0-6-70-36	Antismog Einsatz RD1 getönt	19,10
0-70-70-1	Visiermechanismus RD1 schwarz	3,50
0-71-70-01	Sonnenschild RD1 schwarz	21,90
0-75-40-1	Visierabdeckung RD1 schwarz (bei Verwendung ohne Schild)	4,80
0-74-40-011	Luftschieberset Stirn RD1 schwarz	3,00
0-74-40-041	Luftschieberset Stirn RD1 grau	7,40
0-78-80-1	Hals- und Nasenspoiler-Set RD1	15,50

### GREX RF1 / GRF1

BestNr.		Preis
0-6-10-11	Visier RF1 / GRF1 kratzfest klar	28,80
0-6-10-12	Visier RF1 / GRF1 kratzfest getönt	28,80
0-70-10-01	Visiermechanismus RF1 / GRF1 schwarz	12,60
0-74-06-31	Luftschieber Kinn RF1 / GRF1 schwarz	3,00

### GREX GRT1

BestNr.		Preis
0-6-80-51	Visier GRT1 kratzfest klar Pinlock	26,00
0-6-80-52	Visier GRT1 kratzfest getönt Pinlock	26,00
0-6-80-53	Visier GRT1 kratzfest dunkel getönt Pinlock	26,00
0-70-81-3	Visiermechanismus GRT1 transparent	10,00
0-72-81-1	Lufthutze JSW GRT1 schwarz	16,20
0-74-81-1	Luftschieberset Stirn GRT1 schwarz	3,00
0-73-81-03	Lufteinlass Kinn kpl. GRT1 klar	8,50

### GREX R2

BestNr.		Preis
0-6-12-11	Visier R2 kratzfest klar	28,00
0-6-12-12	Visier R2 kratzfest getönt	28,00
0-6-12-13	Visier R2 kratzfest dunkel getönt	28,00
0-70-12-01	Visiermechanik R2 schwarz	14,00
0-70-12-07	Visiermechanik R2 mattschwarz	14,00

### GREX RF2

BestNr.		Preis
0-6-11-51	Visier RF2 kratzfest klar Pinlock	30,00
0-6-11-52	Visier RF2 kratzfest getönt Pinlock	30,00
0-6-11-53	Visier RF2 kratzfest dunkel getönt Pinlock	30,00
0-6-62-35	Antismog Einsatz RF2	16,50
0-71-103-11	Sonnenblende VPS RF2 getönt	30,00
0-70-11-5	Visiermechanismus RF2 schwarz (05)	15,00

## HELM-ERSATZTEILE UNIVERSAL

### ProGrip Antibeschlag Visierfolie

BestNr.		Preis
0-80-899	ARAI, selbsttönend, antismog klar	27,00
0-80-892	universal, selbsttönend, antismog klar	17,90
0-80-893	universal, selbsttönend, antismog blau	27,00
0-80-894	universal, selbsttönend, antismog rainbow	17,90

### Visierblendstreifen

BestNr.		Preis
0-80-895	Visierblendstreifen	5,10

Zum Aufkleben für fast alle Visiere, der Sichtbereich auf den Fahrbahnbelag wird nicht beeinträchtigt. Sicher auch bei Nacht- und Tunnelfahrten.

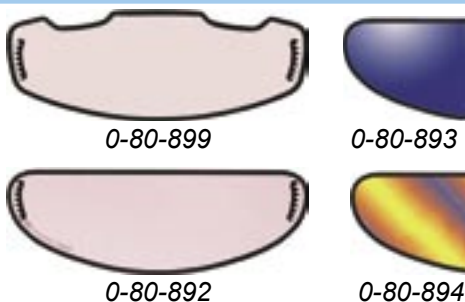

Die angeführten Preise sind unverbindlich empfohlene Verkaufspreise incl. 20% MwSt. Irrtum, Druckfehler und Preisänderungen vorbehalten!

## HELM-ERSATZTEILE JHL

JHL

## JHL 300 Jet

BestNr.		Preis
0-71-03-01	Sonnenschild JHL J300 mit Druckknöpfen schwarz	12,90
0-71-04-1	Sonnenschild JHL J300 geschraubt schwarz	5,70

## JHL 500 Integral

BestNr.		Preis
0-6-34-11	Visier JHL500 kratzfest klar	29,00
0-6-34-12	Visier JHL500 kratzfest getönt	29,00
0-70-34-1	Visiermechanismus JHL schwarz	8,40

## HELM-ERSATZTEILE KIWI alte KIWI Modellreihe bis 1987

## KIWI CP4 Porsche Design

BestNr.		Preis
10.128B	Blende CP4 blau	15,60
10.128R	Blende CP4 rot	15,60
10.128W	Blende CP4 weiß	15,60

## KIWI K7

BestNr.		Preis
10.116K	Visier K7 klar kratzfest	23,10
10.115G	Visier K7 getönt	17,50
10.116G	Visier K7 getönt kratzfest	23,10
10.160	Visierbefestigungsset K7	3,50

## KIWI K1

BestNr.		Preis
10.101K	Visier K1 klar	15,30
10.101G	Visier K1 getönt	15,30
10.150	Befestigungsschrauben K1	1,10

## KIWI K9

BestNr.		Preis
10.121	Klappvisier K9	17,00

## KIWI K2

BestNr.		Preis
10.110G	Visier K2 getönt	25,10

## KIWI K12

BestNr.		Preis
10.116K	Visier K12 klar kratzfest	23,10
10.115G	Visier K12 getönt	17,50
10.116G	Visier K12 getönt kratzfest	23,10
10.162	Visierbefestigungsset K12	3,50

## KIWI K3

BestNr.		Preis
10.120	Visier K3	5,30

## KIWI K14

BestNr.		Preis
10.124K	Visier K14 klar	15,30
10.124G	Visier K14 getönt	15,30

## HELM-ERSATZTEILE SHAD / NITRO

## SHAD / NITRO

BestNr.		Preis
91-200-02	Visier SHAD integral getönt	34,70

## HELM-ERSATZTEILE SYSTEM 2

## SYSTEM 2

BestNr.		Preis
10.970K	Visier System 2 klar	17,50
10.970G	Visier System 2 getönt	17,50

Die angeführten Preise sind unverbindlich empfohlene Verkaufspreise incl. 20% MwSt. Irrtum, Druckfehler und Preisänderungen vorbehalten!

## NOLAN N-COM



Blieben Sie in Verbindung: Mit dem neuen n-com-System von Nolan wird Ihr Helm zur Infozentrale. Ob ein Handy-Anruf von der Freundin, die neuesten Sounds vom mp3-Player oder Routeninfos vom Navi-System - mit dem n-com-System sind Sie auch auf Motorrad oder Scooter mitten im Geschehen. Natürlich lässt sich mit n-com auch leicht eine Intercom-Verbindung mit dem Sozies aufbauen (wahlweise per Funk oder Kabel).

Ob per Funk via Bluetooth™ oder mit Kabelverbindung:

Nutzen Sie das n-com-Baukastensystem ganz nach Ihren Wünschen.

Das n-com-System lässt sich leicht nachrüsten:

Die Nolan Klapphelme N103 und N102, der Nolan Vollvisierhelm N84 und die Nolan Jethelme N42/N42E und N32 sind bereits hierfür vorbereitet.

Geprüfte Qualität:

Die Norm ECE-R 22.05 bleibt in jeder Ausbaustufe der Helme erhalten.

n-com ist zukunftssicher:

Auch beim Wechsel zu einem anderen Nolan n-com-Helm können Sie ihr n-com System mitnehmen.



## N-COM KITS

Bezeichnung	BestNr.	ViCode
<b>Basis-Kit</b>		
Basisplatte mit Lautsprecher und Mikrofon Als Grundausstattung in jedem Fall erforderlich. Mit dem entsprechenden Kabel ist mit dem Basis-Kit bereits die Verbindung zum Handy und einem Multimedia-Gerät möglich.		
Basis-Kit für N32	0-79-012	007800
Basis-Kit für N42 / N42E	0-79-010	005550
Basis-Kit für N84	0-79-013	005550
Basis-Kit für N102	0-79-011	005550
Basis-Kit für N103	0-79-014	006900
		
<b>Intercom-Kit</b>		
Intercom E-Box, Intercom-Kabel, Akku, Ladegerät, Dichtung Mit <u>einem</u> Intercom-Kit ist bereits die Kommunikation mit dem Sozies über Kabel bzw. mit dem entsprechenden, zusätzlichen Kabel auch mit Handy und Multimedia-Gerät möglich. Erforderlich ist ein Basiskit pro Helm, der Sozies benötigt keinen zusätzlichen Intercom-Kit.		
		0-79-110 011400
<b>Bluetooth™-Kit</b>		
Bluetooth™ E-Box, Akku, Ladegerät, Dichtung Mit <u>einem</u> Bluetooth™-Kit ist bereits die Kommunikation mit dem Sozies über Kabel möglich, mit einem Bluetooth™-Handy sowieso und mit dem entsprechenden Kabel auch mit einem Multimedia-Gerät. Erforderlich ist ein Basiskit pro Helm, für die Kommunikation zwischen zwei Helmen via Bluetooth™ sind zwei Bluetooth™ Kits erforderlich.		
		0-79-120 022800



Basis-Kit



Intercom-Kit



Bluetooth™-Kit



n-com Bluetooth™



n-com Intercom

## N-COM ZUBEHÖR / ERSATZTEILE

Bezeichnung	BestNr.	ViCode
<b>Ladegerät</b> Ersatz-Ladegerät für Intercom-Kit und Bluetooth™-Kit	0-79-190	001890
<b>Ladeadapter</b> Zum Laden des Akku am 12V Anschluss	0-79-180	003000
<b>Akku</b> Ersatz-Akku für Intercom-Kit und Bluetooth™-Kit	0-79-191	002460
<b>Schaltkreisplättchen</b>	0-79-192	000600
<b>Dichtungen</b> Ersatzdichtungen für E-Box, 2-er Packung	0-79-193	000600
<b>Windschutz für Mikro</b> Schaumstoffschutz gegen Windgeräusche am Mikrofon, 2-er Packung	0-79-194	000810

## N-COM KABEL



Bezeichnung	Typ	BestNr.	ViCode
<b>Handy-Kabel</b> Zuordnungsliste siehe nächste Seite! Kabelverbindung zwischen N-Com Basis-Kit und Handy		0-79-2 . .	001800
<b>Verbindungskabel Honda GoldWing (1500-1800)</b> Dieses Kabel verbindet den Helm mit dem Bordsystem der GoldWing. Der Helm muss mit einem Basis-Kit <b>und</b> einem Intercom-Kit oder Bluetooth-Kit ausgerüstet sein. Mit dem Basis-Kit allein funktioniert das Kabel nicht!		0-79-250	003000
<b>Verbindungskabel Harley Davidson (Ultra Classic Electra Glide '05-'07)</b> Dieses Kabel verbindet den Helm mit dem Bordsystem der Harley. Der Helm muss mit einem Basis-Kit <b>und</b> einem Intercom-Kit oder Bluetooth-Kit ausgerüstet sein. Mit dem Basis-Kit allein funktioniert das Kabel nicht!		0-79-251	003000
<b>Verbindungskabel BMW K1200LT</b>		0-79-252	003000
<b>Multimedia-Kabel</b> Kabelverbindung zwischen N-Com Basis-Kit und Multimedia-Gerät z.B. mp3-Player, CD-Player, Navi, etc. (3,5mm)	Ⓢ	0-79-310	001800
<b>Multimedia-Kabel</b> Kabelverbindung zu GARMIN Quest <sup>(1)</sup> - Quest2 <sup>(1)</sup> <sup>(1)</sup> nur für Garmin Support Mod. G10610	Ⓣ	0-79-311	001800
<b>Multimedia-Kabel</b> Kabelverbindung zu TOM TOM Rider <sup>(2)</sup> , GARMIN 2610 <sup>(3)</sup> - 2720 <sup>(3)</sup> - 2820 <sup>(3)</sup> <sup>(2)</sup> Kabelverbindung zwischen Bluetooth Einheit des Tom Tom Rider und N-Com Helm <sup>(3)</sup> nur für Garmin Support Mod. G10495	Ⓤ	0-79-312	001800
<b>Multimedia-Kabel</b> Kabelverbindung zu GARMIN 2820, ZUMO 400, ZUMO 450, ZUMO 500, ZUMO 550 Der Helm muss mit einem Basis-Kit <b>und</b> einem Intercom-Kit oder Bluetooth-Kit ausgerüstet sein. Mit dem Basis-Kit allein funktioniert das Kabel nicht!	Ⓥ	0-79-313	003000
<b>Multimedia-Kabel</b> Kabelverbindung mit PTT Sprechaste zu Midland, Alan. Der Helm muss mit einem Basis-Kit <b>und</b> einem Intercom-Kit oder Bluetooth-Kit ausgerüstet sein. Mit dem Basis-Kit allein funktioniert das Kabel nicht! ALAN 777, ALAN K1, MIDLAND G5, ALAN 421	Ⓦ	0-79-314	004110
<b>Multimedia-Kabel</b> Kabelverbindung mit PTT Sprechaste zu Midland, Alan. Der Helm muss mit einem Basis-Kit <b>und</b> einem Intercom-Kit oder Bluetooth-Kit ausgerüstet sein. Mit dem Basis-Kit allein funktioniert das Kabel nicht! MIDLAND G7, MIDLAND G12, ALAN 446 EXTRA, ALAN 445, ALAN 456R, ALAN 451R, ALAN 443, ALAN 441, ALAN 60, ALAN 516, ALAN 503, ALAN 451 e ALAN 456. GXT600, GXT600VP4, GXT650VP1, GXT650VP4, LXT420, XT420VP3, LXT320, LXT320VP3, GXT500, GXT550VP1, GXT500VP4, GXT550VP4, LXT-410, LXT410VP3, GXT400, GXT450VP1, GXT450VP4, LXT300, LXT300VP3, LXT315VP3, G300, GXT300, GXT300VP3, LXT310, LXT 210, LXT210VP, G225, G227, GXT250, GXT550, XT310, LXT350	Ⓚ	0-79-315	004110
<b>Intercom-Kabel</b> Kabelverbindung zwischen Fahrer und Sozius in Verbindung mit Intercom-Kit oder Bluetooth™-Kit (in diesen Kits ist dieses Kabel bereits enthalten)		0-79-320	001800



## N-COM KABEL



Auf unserer Internetseite [www.schumoto.at](http://www.schumoto.at) finden Sie eine ständig aktualisierte Version dieser Liste.

### Zuordnungsliste für Handykabel 0-79-2 . .

Bezeichnung	Typ	BestNr.	ViCode
<b>CNC000A000001</b> NOKIA 1100-1101-1110-1600-2100-2300-2310-2600-2610-2626-2650-3210-3310-3330-3350-3410-3510-3510I-3650-3660-5210-5510-6030-6060-6510-6600-7280-7380-7650-8210-8250-8310-8800-8850-8890-8910-8910I-N-GAGE-N-GAGE QD	(A)	0-79-201	001800
<b>CNC000E000001</b> SAMSUNG SGHA800-SGHE100-SGHE400-SGHE700-SGHN500-SGHN600-SGHN620-SGHP100-SGHP400-SGHQ200-SGHS100-SGHS500-SGHT100-SGHT410-SGHT500-SGHV100-SGHV200-SGHX100-SGHX430-SGHX450-SGHX600	(E)	0-79-202	001800
<b>CNC0000000001</b> MOTOROLA A1000-A1200E-A6188-A780-A835-A925-C115-C118-C139-C140-C155-C200-C257-C261-C300-C330-C350-C385-C390-C550-C650-C975-E1000-E365-E378I-E380-E398-E680-ELITE-L7089-M3188-M3288-M3588-M3688-MPX200-MPX220-P7389-P7689-ROKRE1-STARTAC ETACS-T180-T189-T190-T191-T192-T192M-T2288-T250-T260-T280-T720-T720I-TIMC336NEW-V100-V1050-V150-V171-V177-V180-V220-V235-V300-V360-V3688-V3690-V400P-V50-V51-V525-V535-V547-V550-V60-V600-V60I-V620-V635-V66-V66I-V690-V70-V750-V80-V878-V975-V980-W205-W220-W375   NEC DB2000-DB4000-DB4100-DB500-E101-E122-MOOVA ETACS-MOOVA GSM-N342I-N910   NOKIA 8810   OKI 1150E -1325   PANASONIC A100-A102-A200-A210-G50-G51-G60-G70-GD35-GD52-GD55-GD67-GD75-GD76-GD92-GD93-GD95-GD96-SC3-X100-X200-X300-X500-ALCATEL OT531 - OT835   BLACKBERRY 7100G-7230-7290-8700G-8800-PEARL 8100   DB TEL 6638   ENTEOS IGO-610 - iGO 620   KN MOBILE KN200 - KN300   HANDSPRING TREO 600i   I-MATE PDA2K   HAIR V100   LG A7150-B2050-C1100-C2200-C3100-C3300-C3380-F2300-F2400-G5210-G5220-G5300-G5400-G5410-G5500-G7030-G7050-G7100-G7110-G8000-KG120-KG225-KP202I-L1100-L3100-L341I-L342I-S5100-S5200-T5100-U8110-U8120-U8130-U8138-U8150 -U8180-U8330-W3000-W5200-W7000-W7020   MITSUBISHI M341I-M342I-M430I-M720-MT30-MT430-MTD30   ONDA N2020 -N2030   PALM ONE TREO 650   PANTECH GF200   PHILIPS 162-350-355-530-535-568-639-650-755-855-859-XENIUM9@98   QTEK 9090   SAMSUNG SGHA100-SGHA110-SGHA300-SGHA400-SGHA500-SGHC100-SGHX120   SENDO M550 - P200 - P220- P600 - S200 - S230 - S300 - S330 - S600 - X   SHARP GX20 - GX10 - GX10i - GX15 - GX17 - GX25 - GX29   TELIT ES530-G80-G82-G83-GM822-GM824-GM832-GM882-T130-T90-T91   XPLORE G18 - G88   TRIUM ARIA - ASTRAL - GALAXY - GEO   VODAFONE 710-PRIMO-FONINO D100 -PRIMOFONINO D101- ZTE F866	(F)	0-79-203	001800
<b>CNC0000000002</b> NEC DB7000-E228-E313-E323-E525-E606-E616-E616V-E808-E808Y-N223I-N341I   PANASONIC GD87-P341I-P342I-X11-X400-X60-X70-X701-X77   SHARP GX30	(I)	0-79-204	001800
<b>CNC0000000003</b> ERICSSON A2618S-A2628S-R310S-R320S-R380S-R520M-R600-T20S-T28S-T29S-T39M-T65-T66-T68   SONY - ERICSSON F500I-J200I-J210I-J300I-K300I-K500I-K600I-K608I-K700I-P800-P900-P910-S700I-T100-T105-T200-T230-T290I-T300-T310-T600-T610-T630-T68I-V600I-V800-Z1010-Z200-Z300I-Z600-Z800I	(L)	0-79-205	001800
<b>CNC000B000001</b> SIEMENS A52-A55-A57-A60-A62-A65-A70-A75-AL21-AX72-AX75-C55-C60-C62-C65-C72V-C75-CF110-CF62-CF75-CFX65-CL75-CT65-CV65-CX65-CX75-CXT65-M55-M65-M75-MC60-S55-S65-SF65-SK65-SL55-SL65-SL75-SX1-XELIBRI1-XELIBRI2-XELIBRI3-XELIBRI4-XELIBRI5-XELIBRI7	(D)	0-79-206	001800
<b>CNC000A000002</b> NOKIA 5110-6110-6150-6210-6250-6310-6310I-7110-RINGO	(B)	0-79-207	001800
<b>CNC000A000003</b> NOKIA 3100-3120-3200-3220-3230-3250-3300-5100-5140-5140I-5500-6020-6021-6070-6085-6100-6101-6102-6103-6111-6125-6131-6151-6170-6220-6230-6230I-6233-6234-6260-6280-6288-6610-6610I-6630-6650-6670-6680-6681-6800-6820-6822-7200-7210-7250-7250I-7260-7270-7360-7370-7600-7610-7710-9300-9300I-9500-E50-E60-E61-E61I-E65-N70-N73-N80-N90	(C)	0-79-208	001800
<b>CNC000C000001</b> SONY ERICSSON D750I-J100I-J230I-K550I-K550IM-K610I-K610IM-K750I-K800I-M600I-P1-P990I-V630I-W300I-W600I-W800I-W810I-W850I-W880I-W900I-W950I-Z310I-Z520I-Z530I-Z550I-Z610I	(M)	0-79-209	001800
<b>CNC000A000004</b> NOKIA 5310-N76-N81-N95   VODAFONE 715	(N)	0-79-210	

## ZYLINDERKITS und EINZELTEILE

Alle Zylinderkits enthalten - soweit nicht anders angeführt - den Kolbenkit mit Kolbenring(en), Kolbenbolzen mit -sicherungen und den Zylinderdichtsatz. Ist dem Zylinderkit kein Zylinderkopf beige packt passt in der Regel der original Zylinderkopf.

Weitere Teile sowie die Bestellnummern der Einzelteile sind beim jeweiligen Zylinderkit angeführt bzw. abgebildet.

Alle **fett** gedruckten Teile sind im Zylinderkit enthalten.



### Um Reklamationen und Missverständnisse zu vermeiden, sind folgende Punkte unbedingt zu beachten:

Weisen Sie auch Ihre Kunden unbedingt auf nachfolgende Punkte hin!

- Sobald Sie Änderungen am Fahrzeug vornehmen ist dieses nicht mehr für den öffentlichen Verkehr zugelassen!
- Prüfen Sie den Zylinderkit vor dem Einbau auf Eignung, Material-, Fabrikations- und vermeintliche Konstruktionsfehler. Spätere Reklamationen werden nicht anerkannt.
- Reinigen und entgraten Sie den Zylinder und Kolben vor dem Einbau. Prüfen Sie das Kolben- und Kolbenringspiel und führen Sie gegebenenfalls nötige Nachbesserungen durch.
- Der Einbau muss unbedingt von einem erfahrenen Fachmann durchgeführt werden, da die Leistung und Lebensdauer des Zylinders im wesentlichen von der Gesamtabstimmung abhängt (Bedüsung, Luffilter, Vergaser, Auspuff, Zündeneinstellung, Zündkerze, Schmierung). Beachten Sie die Angaben des Herstellers.
- Bevor Sie den Zylinder voll belasten muss dieser ordnungsgemäß eingefahren werden. Prüfen Sie während des Einfahrens laufend die Abstimmung, insbesondere das Kerzenbild. Auch nach dem Einfahren den Zylinder niemals voll belasten bevor er voll und gleichmäßig erwärmt ist. Ein Anreiben des Kolben ist sonst kaum zu vermeiden.
- Je mehr Leistung Sie aus dem Motor herausholen, desto empfindlicher und anfälliger wird dieser. Wir übernehmen daher keine Garantie auf die Lebensdauer des Zylinders sowie auf Schäden am Motor und mögliche Folgen.

**Mit dem Einbau und der Verwendung des Zylinders erklären Sie sich mit diesen Bedingungen einverstanden.**



## ZYLINDERKITS Inhaltsverzeichnis

Fahrzeug	Seite	Fahrzeug	Seite	Fahrzeug	Seite
<b>ADLY</b>		<b>BULTACO</b>		<b>GILERA</b>	
Silver Fox 50 (liegender Zyl.)	35	Lobito	53	DNA	47
Silver Fox 50 (stehender Zyl.)	34	<b>CAGIVA</b>		GSM (mit Derbi Motor)	53
<b>APRILIA</b>		Mito 50	53	GSM (mit Piaggio Motor)	56
AF1	51	<b>CHINA-IMPORT div.</b>		H@K	56
Amico	34	EXPLORER Cracker / Twister	40	ICE	48
Area 51	38	KEEWAY Focus	40	RCR	53
Classic 50	50	div. 2-Takt Scooter	40	RCR 50 '06- (Piaggio Moped Motor)	52
Gulliver	35	<b>CHUN LAN</b>		Runner (luftgek.)	48
Habana	37	Mors X-Treme	45	Runner / Runner SP (wassergek.)	47
Mojito	37	<b>CPI</b>		SMT	53
MX 50	50	Hussar / Bingo / Popcorn (10er KoBo)	35	SMT 50 '06- (Piaggio Moped Motor)	52
Rally	35	Hussar / Bingo / Popcorn (12er KoBo)	40	Stalker / Storm	48
Rally LC	38	SM 50 SuperMoto / SX 50 Enduro	54	Zulu	53
Red Rose (RV-4 Motor)	51	<b>DAELIM</b>		<b>HONDA</b>	
RS 50 / RS 50 Chesterfield	50	Message / Tapo	40	Bali	42
RS 50/RX 50/SX 50 (Piaggio Moped Motor) '06-	52	<b>DERBI</b>		Camino	42
RS 50 Extrema	50	Atlantis '04	41	Lead	43
RX 50 / RX 50 ST	50	Atlantis '05-	48	MB 50 / MT 50	57
Scarabeo / Sonic	35	Aventura	41	PX	42
SR 2004 (Vergaser)	38	DRD 50 Pro R / DRD 50 Pro SM	52	Scoopy	43
SR 50 (liegender Zyl.)	35	DRD 50 Racing SM	52	Vision	43
SR 50 (stehender Zyl.)	34	FDS / Fenix	55	X8R	42
SR 50 (Suzuki Motor F. Morini)	39	Furax	41	<b>HUSQVARNA</b>	
SR 50 www	35	GP1 (Piaggio Motor)	47	CH Racing	50
SR DiTech (Aprilia Motor)	39	GPR	53	<b>HYOSUNG</b>	
SR DiTech '03- (mit Vergaser)	47	GPR 50 Racing/Nude '06-	52	Cub / Rush / Supercub	37
SR Replica	38	Hunter / Manhattan / Paddock	41	<b>ITALJET</b>	
SR Sport DiTech (Aprilia Motor)	39	Predator	41	Dragster	38
SR Stealth	38	Savannah	55	Formula / Formula Air (luftgek.)	37
Tuareg	51	Senda H/R/S/L/DRD/SM/Extreme/Black Ed.	53	Formula 50LC '99- (Minarelli Motor)	38
Tuono 50	50	Vamos	37	Formula LC (wassergek.)	43
<b>BENELLI</b>		X-Race 50 R/SM / X-treme R/SM	52	Torpedo	37
491	35	<b>FANTIC</b>		<b>KTM</b>	
491 Sport/Suberbike/Army	38	Caballero	56	alle KTM-Modelle mit Morini Motor	58
K2 (luftgek.)	35	FM 330	56	alle Modelle mit gebläsegek. Puch Motor	58
K2 (wassergek.)	38	Oasis	56	Bora	57
Naked / Pepe	35	Raider	56	Comet 40 KAT	58
<b>BETA</b>		Trial 50	56	PL 40 / TS 40	58
Ark	35	<b>GILERA</b>		Quattro	57
Ark LC	38	<b>HONDA</b>		<b>DAELIM</b>	
Chrono	35	<b>DERBI</b>		Message / Tapo	40
Eikon	38	<b>CPI</b>		<b>HUSQVARNA</b>	
RK6-T / RR-T	50	<b>CHINA-IMPORT div.</b>		CH Racing	50
RR / RR SuperMotard	50	<b>CHUN LAN</b>		<b>HYOSUNG</b>	

## ZYLINDERKITS Inhaltsverzeichnis

Fahrzeug	Seite	Fahrzeug	Seite	Fahrzeug	Seite
<b>KYMCO</b>		<b>PIAGGIO</b>		<b>SHERCO</b>	
Calypso	44	Diesis	48	HRD Enduro / HRD SM / HRD Sunny	50
Cobra Cross/Racing/Exclusive/Spacer	44	eXtreme DD	47	<b>SIAM</b>	
CX Curio 50	45	eXtreme DT	48	Falkon	37
Dink 50	44	Free	48	Scross	37
DJ W/X/Y	45	Liberty	48	<b>SUZUKI</b>	
DJ X (mit 10er KoBo)	43	NRG / NRG mc2 / NRG mc3 (luftgek.)	48	CP 50 Roller	49
EMR 50	45	NRG mc2 / NRG mc3 DD (wassergek.)	47	Estilete	37
Heroism 50	44	NTT	48	Katana (luftgek.)	37
K12	45	Quartz	48	Katana (wassergek.)	39
People / Quad Mxer 50	44	Sfera	48	Zillion	39
Scout	45	Skipper	49	<b>SYM</b>	
Sniper 50DD / Super 9	44	Typhoon X	48	A30	35
TopBoy / Vitality	44	Vespa ET2 (mit Vergaser)	48	Flash	45
ZX Super Fever	45	Zip / Zip Fast Rider	48	Jet 50	44
<b>MALAGUTI</b>		Zip SP / Zip SP 2000/2001	47	Red Devil 50	44
F10 / F12	35	<b>PGO</b>		<b>TGB</b>	
Centro	35	Big Max 50	35	Lasert	37
CR1 Crosser	37	G-Max	35	<b>YAMAHA</b>	
F12 / F15	38	PMX 50	35	Aerox (luftgek.)	35
MGX	58	T-Rex 50	35	Aerox (wassergek.)	38
RST	58	<b>PUCH</b>		Aerox 100	49
XSM Motard / XTM Enduro	50	4-Gang Motor fahrtwindgek.	60	Breeze	35
Yesterday	35	alte Puch gebläsegekühlt	58	BW's / BW's Next Gen.	34
<b>MBK</b>		Lido SL	49	DT 50 -'85 Moped	61
Booster / Booster Next Generation	34	Maxi	59	DT 50 SM / DT 50 R	50
Nitro	38	MS 50 / DS 50 / VS 50	58	Jog-R	35
Ovetto	35	Storm	48	Jog-RR 50LC	38
Stunt	34	Typhoon	48	Neo's	35
X-Limit	50	X 50 White-/Black-/Silverspeed	60	Slider	34
<b>MOTORHISPANIA</b>		<b>RIEJU</b>		Spy	34
Furia 6V	50	Drac	50	Target CRZ	34
RX / RYZ	50	MRX	50	TZR 50	50
<b>PEUGEOT</b>		RR	50	<b>ZÜNDAPP</b>	
Elyseo	46	RS1 / RS1 Evolution	50	Moped luft-/wassergekühlt	62
Looxor (Vergaser)	46	RS2 Matrix	50		
Rapido	43	SM Foxy	35		
Speedake	46	SMX	50		
Speedfight / Speedfight LCD/N/LND	46	Spyke	50		
ST	43	Windy	35		
TKR / Trekker / Vivacity	46	<b>SACHS</b>			
X-Fight	46	5-Gang Motor mit 44mm Hub	57		
XR6 / XPS-T / XPS SM	50	Optima 2DK	61		
Zenith	46				

## ZYLINDERKITS und EINZELTEILE (Scooter)

### Fahrzeug

	<b><u>Minarelli Motor mit luftgekühltem, stehendem Zylinder</u></b>
<b>ADLY</b>	Silver Fox 50
<b>APRILIA</b>	Amico / SR 50
<b>MBK</b>	Booster / Booster Next Generation / Stunt
<b>YAMAHA</b>	BW's / BW's Next Generation / Slider / Spy / Target CRZ

Bezeichnung	Bemerkung	BestNr.	ViCode
Zylinderkit ORIGINAL	Ø 40,0 luftgekühlt		
Zylinderdichtsatz		086-253	
Kolbenkit	Kolben Ø 40,0	016-409-0	002250
Kolbenring	2 Stück Ø 40,0	026-409-0	000840
Kolbenbolzen	10x33		
Nadellager KoBo	10x14x12,7	036-391	001116
Kurbelwelle	Standard	006-92	013020
KW Hauptlager RepSatz	2 Lager / 2 Simmeringe	036-31	001800
Motordichtsatz		086-80	001590

Bezeichnung	Bemerkung	BestNr.	ViCode
 Zylinderkit Metrakit 50ccm	Ø 40,0 luftgekühlt	<b>006-402</b>	009540
Zylinderdichtsatz		<b>086-381</b>	000420
Kolbenkit	<b>Kolben Ø 40,0</b>	<b>016-41-0</b>	005988
	Kolben Ø 40,25	016-41-1	005988
Kolbenring	<b>1 Set Ø 40,0</b>	<b>026-43-0</b>	002148
	1 Set Ø 40,25	026-43-1	001080
Kolbenbolzen	<b>10x33</b>		
Zylinderkopf	nicht enthalten - nehme original		

Bezeichnung	Bemerkung	BestNr.	ViCode
 Zylinderkit Metrakit 68ccm	Ø 47,0 luftgekühlt	<b>006-403</b>	012156
Zylinderdichtsatz		<b>086-247</b>	000444
Kolbenkit	<b>Kolben Ø 47,0</b>	<b>016-403-0</b>	007080
Kolbenring	<b>1 Set Ø 47,0</b>	<b>026-43-0</b>	002148
Kolbenbolzen	<b>10x38</b>	<b>016-84</b>	001218
Zylinderkopf	<b>im Kit enthalten</b>		

Bezeichnung	Bemerkung	BestNr.	ViCode
 Zylinderkit Polini 68ccm	Ø 47,0 luftgekühlt	<b>006-13</b>	017850
Zylinderdichtsatz		<b>086-11</b>	000930
Kolbenkit	<b>Kolben Ø 47,0</b>	<b>016-13-0</b>	006990
	Kolben Ø 47,4	016-13-1	006990
Kolbenring	<b>2 Stück Ø 47,0</b>	<b>026-13-0</b>	000990
	2 Stück Ø 47,4	026-13-1	000990
Kolbenbolzen	<b>10x36</b>	<b>016-82</b>	000840
Zylinderkopf	<b>im Kit enthalten</b>		
Membrane	<b>im Kit enthalten</b>		

Bezeichnung	Bemerkung	BestNr.	ViCode
 Zylinderkit Polini 68ccm ALU	Ø 47,0 luftgekühlt	<b>006-18</b>	025140
Zylinderdichtsatz		<b>086-11</b>	000930
Kolbenkit	<b>Kolben Ø 47,0</b> A-C	<b>016-23-.</b>	006810
Kolbenring	<b>1 Stück Ø 47,0</b>	<b>026-07</b>	001830
Kolbenbolzen	<b>10x36</b>	<b>016-82</b>	000840
Zylinderkopf	<b>im Kit enthalten</b>		
Membrane	<b>im Kit enthalten</b>		

ALU-Zylinder mit beschichteter Lauffläche



## ZYLINDERKITS und EINZELTEILE (Scooter)

Fahrzeug	<u>Minarelli Motor mit luftgekühltem, liegendem Zylinder</u>
ADLY	Silver Fox 50
APRILIA	Gulliver / Rally / Scarabeo / Sonic / SR50 / SR50 www
BENELLI	491 / K2 / Naked / Pepe
BETA	Ark / Chrono
CPI	Hussar* / Popcorn* / Bingo* <span style="float: right;">* nur für Modelle mit KoBo Ø 10mm</span>
MALAGUTI	F10 / F12 / Centro / Yesterday
MBK	Ovetto
PGO	Big Max 50 / PMX 50 / T-Rex 50 / G-Max
RIEJU	SM Foxy / Windy
SYM	A30
YAMAHA	Aerox / Breeze / Jog-R / Neo's

Bezeichnung	Bemerkung	BestNr.	ViCode
Zylinderkit ORIGINAL	Ø 40,0 luftgekühlt		
Zylinderdichtsatz		086-272	001110
Kolbenkit	Kolben Ø 40,0	016-409-0	002250
Kolbenring	2 Stk. Ø 40,0	026-409-0	000840
Kolbenbolzen	10x33		
Nadellager KoBo	10x14x12,7	036-391	001116
Kurbelwelle		006-93	013020
KW Hauptlager RepSatz	2 Lager / 2 Simmeringe	036-31	001800
Motordichtsatz		086-472	001590

Bezeichnung	Bemerkung	BestNr.	ViCode
 Zylinderkit Metrakit 50ccm <sup>(1)</sup>	Ø 40,0 luftgekühlt	<b>006-412<sup>(1)</sup></b>	009540
Zylinderdichtsatz		<b>086-382</b>	000420
Kolbenkit	<b>Kolben Ø 40,0</b>	<b>016-41-0</b>	005988
	Kolben Ø 40,25	016-41-1	005988
Kolbenring	<b>1 Set</b>	<b>026-43-0</b>	002148
	1 Set	026-43-1	001080
Kolbenbolzen	<b>10x33</b>		
Zylinderkopf	nicht enthalten - nehme original		
<i><sup>(1)</sup> Achtung: Für PGO Big Max nur bedingt geeignet (Originalkopf muss abgeändert werden)</i>			

Bezeichnung	Bemerkung	BestNr.	ViCode
 Zylinderkit Metrakit 68ccm	Ø 47,0 luftgekühlt	<b>006-413</b>	012156
Zylinderdichtsatz		<b>086-248</b>	000444
Kolbenkit	<b>Kolben Ø 47,0</b>	<b>016-403-0</b>	007080
Kolbenring	<b>1 Set Ø 47,0</b>	<b>026-403-0</b>	003108
Kolbenbolzen	<b>10x38</b>	<b>016-84</b>	001218
Zylinderkopf	<b>im Kit enthalten</b>		

Fortsetzung auf der nächsten Seite!

## ZYLINDERKITS und EINZELTEILE (Scooter)

(Fortsetzung)



Bezeichnung	Bemerkung	BestNr.	ViCode
<b>Zylinderkit Polini 68ccm</b>	Ø 47,0 luftgekühlt	<b>006-23</b>	018450
Zylinderdichtsatz		<b>086-07</b>	000570
Kolbenkit	<b>Kolben Ø 47,0</b>	<b>016-13-0</b>	006990
	Kolben Ø 47,4	016-13-1	006990
Kolbenring	<b>2 Stück</b>	<b>026-13-0</b>	000990
	2 Stück	026-13-1	000990
Kolbenbolzen	<b>10x36</b>	<b>016-82</b>	000840
Zylinderkopf	<b>im Kit enthalten</b>		





Bezeichnung	Bemerkung	BestNr.	ViCode
<b>Zylinderkit Malossi 68ccm</b>	Ø 47,0 luftgekühlt	<b>002-16</b>	013002
Zylinderdichtsatz		<b>082-04</b>	000450
Kolbenkit	<b>Kolben Ø 47,0</b>	<b>011-28-0</b>	005130
	Kolben Ø 47,4	011-28-1	005130
Kolbenring	<b>2 Stück</b>	<b>029-08-0</b>	000763
	2 Stück	029-08-2	000806
Kolbenbolzen	<b>10x38</b>	<b>016-84</b>	001218
Membrane	<b>im Kit enthalten</b>		
Zylinderkopf	nicht enthalten - nehme original		

## ZYLINDERKITS und EINZELTEILE (Scooter)

Fahrzeug	
APRILIA	Habana / Mojito
DERBI	Vamos
HYOSUNG	Rush / Cub / Supercub
ITALJET	Formula / Formula Air / Torpedo
MALAGUTI	CR1 Crosser
SIAM	Falkon / Scross
SUZUKI	Katana / Estilete
TGB	Laser

	Bezeichnung	Bemerkung	BestNr.	ViCode
	Zylinderkit ORIGINAL	Ø 41,0		
	Zylinderdichtsatz		086-272	001110
	Kolbenkit	Kolben Ø 41,0	016-550-0	
	Kolbenring		026-	
	Nadellager KoBo	12x15	009-80	000660
	Kurbelwelle	siehe Zuordnungsliste		

	Bezeichnung	Bemerkung	BestNr.	ViCode
	<b>Zylinderkit Metrakit 50ccm</b>	Ø 41,0 luftgekühlt	<b>006-551</b>	009540
	Zylinderdichtsatz		<b>086-229</b>	000384
	Kolbenkit	<b>Kolben Ø 41,0</b> Kolben Ø 41,25	<b>016-551-0</b>	006084
			016-551-1	006084
	Kolbenring	<b>1 Set</b>	<b>026-551-0</b>	001044
	Kolbenbolzen	<b>10x33</b>		
	Zylinderkopf	nicht enthalten - nehme original		

	Bezeichnung	Bemerkung	BestNr.	ViCode
	<b>Zylinderkit Metrakit 65ccm</b>	Ø 47,0 luftgekühlt	<b>006-79</b>	012156
	Zylinderdichtsatz		<b>086-78</b>	000436
	Kolbenkit	<b>Kolben Ø 47,0</b> Kolben Ø 47,4	<b>016-79-0</b>	007200
			016-79-1	007200
	Kolbenring	<b>1 Set</b>	<b>026-79-0</b>	001248
		1 Set	026-79-1	001248
	Kolbenbolzen	<b>10x36</b>	<b>016-82</b>	000840
	Ansaugstutzen	Ø 24mm (nicht enthalten)	316-23	009180
Zylinderkopf	<b>im Kit enthalten</b>			

	Bezeichnung	Bemerkung	BestNr.	ViCode
	<b>Zylinderkit Polini 65ccm</b>	Ø 47,0 luftgekühlt	<b>006-21</b>	019380
	Zylinderdichtsatz		<b>086-08</b>	000480
	Kolbenkit	<b>Kolben Ø 47,0</b> Kolben Ø 47,4	<b>016-21-0</b>	006990
			016-21-1	006990
	Kolbenring	<b>2 Stück</b>	<b>026-13-0</b>	000990
		2 Stück	026-13-1	000990
	Ansaugstutzen	Ø 24mm (nicht enthalten)	316-23	009180
	Kolbenbolzen	<b>10x36</b>	<b>016-82</b>	000840
Zylinderkopf	<b>im Kit enthalten</b>	<b>036-16</b>	005310	

	Bezeichnung	Bemerkung	BestNr.	ViCode
<b>Zylinder nicht mehr lieferbar!</b>	Zylinderkit Malossi 65ccm	Ø 47,0 luftgekühlt		
	Dichtsatz		086-78	000436
	Kolbenkit	Kolben Ø 47,0	016-24-0	005490

## ZYLINDERKITS und EINZELTEILE (Scooter)

### Fahrzeug

	<b>Minarelli Motor wassergekühlt</b>
<b>APRILIA</b>	Area 51 / Rally LC / SR Replica / SR Stealth / SR 2004 (Vergaser)
<b>BENELLI</b>	K2 / 491 Sport/Superbike/Army
<b>BETA</b>	Ark LC / Eikon
<b>ITALJET</b>	Dragster / Formula 50LC '99-
<b>MALAGUTI</b>	F12 / F15
<b>MBK</b>	Nitro
<b>YAMAHA</b>	Aerox / Jog-RR 50LC

Bezeichnung	Bemerkung	BestNr.	ViCode
Zylinderkit ORIGINAL			
Zylinderdichtsatz		086-273	001230
Kolbenkit	Kolben Ø 40,0	016-409-0	002250
Kolbenring	Ø 40,0	026-409-0	000840
Kolbenbolzen	10x33		
Nadellager KoBo	10x14	036-391	001116
Kurbelwelle	Spezial	006-93	013020
KW Hauptlager RepSatz	2 Lager / 2 Simmeringe	036-31	001800
Motordichtsatz		086-473	001830

Bezeichnung	Bemerkung	BestNr.	ViCode
 Zylinderkit Metrakit 50ccm	Ø 40,25 wassergekühlt	<b>006-422</b>	010356
Zylinderdichtsatz		<b>086-227</b>	000960
Kolbenkit	<b>Kolben Ø 40,25</b>	<b>016-41-1</b>	005988
Kolbenring	<b>1 Set Ø 40,25</b>	<b>026-43-1</b>	001080
Kolbenbolzen	<b>10x33</b>		
Zylinderkopf	nicht enthalten - nehme original		

Bezeichnung	Bemerkung	BestNr.	ViCode
Zylinderkit Metrakit 68ccm	Ø 47,0 wassergekühlt	<b>006-423</b>	
Zylinderdichtsatz		<b>086-13</b>	000948
Kolbenkit	<b>Kolben Ø 47,0</b>	<b>016-79-0</b>	007200
	Kolben Ø 47,4	016-79-1	007200
Kolbenring	<b>1 Set Ø 47,0</b>	<b>026-79-0</b>	001248
	1 Set Ø 47,4	026-79-1	001248
Kolbenbolzen	<b>10x36</b>	<b>016-82</b>	000840
Zylinderkopf	<b>im Kit enthalten</b>		

Bezeichnung	Bemerkung	BestNr.	ViCode
 Zylinderkit Polini 68ccm	Ø 47,0 wassergekühlt	<b>006-33</b>	027480
Zylinderdichtsatz		<b>086-12</b>	001020
Kolbenkit	<b>Kolben Ø 47,0</b>	<b>016-13-0</b>	006990
	Kolben Ø 47,4	016-13-1	006990
Kolbenring	<b>2 Stück Ø 47,0</b>	<b>026-13-0</b>	000990
	2 Stück Ø 47,4	026-13-1	000990
Kolbenbolzen	<b>10x36</b>	<b>016-82</b>	000840
Membrane	<b>im Kit enthalten</b>		
Zylinderkopf	<b>im Kit enthalten</b>		

Bezeichnung	Bemerkung	BestNr.	ViCode
<b>Zylinder nicht mehr lieferbar!</b>	Zylinderkit Malossi 68ccm	Ø 47,0 wassergekühlt	(006-34)
	Zylinderdichtsatz		086-13 000948
	Kolbenkit	Kolben Ø 47,0	011-28-0 005130
		Kolben Ø 47,4	011-28-1 005130
	Kolbenring	1 Set Ø 47,0	029-08-0 000763
		1 Set Ø 47,4	029-08-2 000806

## ZYLINDERKITS und EINZELTEILE (Scooter)

### Fahrzeug

APRILIA  
SUZUKI

SR 50 '00-'03 (Suzuki Motor F. Morini)  
Katana / Zillion

	Bezeichnung	Bemerkung	BestNr.	ViCode
	<b>Zylinderkit Metrakit 65ccm</b>		Ø 47,0 wassergekühlt	<b>003-022</b>
	Zylinderdichtsatz		086-	
	Kolbenkit	<b>Kolben Ø 47,0</b>	<b>016-513-0</b>	006900
	Kolbenring	<b>1 Set Ø 47,0</b>	<b>026-79-0</b>	001248
	Kolbenbolzen	12x		
	Zylinderkopf	<b>im Kit enthalten</b>		

	Bezeichnung	Bemerkung	BestNr.	ViCode
	<b>Zylinderkit Polini 65ccm</b>		Ø 47,0 wassergekühlt	<b>003-02</b>
	Zylinderdichtsatz		<b>083-02</b>	002730
	Kolbenkit	<b>Kolben Ø 47,0</b>	<b>019-23-0</b>	006990
		Kolben Ø 47,4	019-23-1	006990
	Kolbenring	<b>2 Stück Ø 47,0</b>	<b>026-13-0</b>	000990
		2 Stück Ø 47,4	026-13-1	000990
	Kolbenbolzen	<b>12x37</b>		
	Membrane	<b>im Kit enthalten</b>	<b>326-121</b>	002880
	Zylinderkopf	<b>im Kit enthalten</b>		

Zylinder nicht mehr lieferbar!	Bezeichnung	Bemerkung	BestNr.	ViCode
	Zylinderkit Malossi	Ø 47,0 wassergekühlt	(003-01)	
	Zylinderdichtsatz		083-01	001008
	Kolbenring	2 Stück	029-08-0	000763

### Fahrzeug

APRILIA

SR DiTech -07/2003 (Aprilia Motor mit Einspritzung)

	Bezeichnung	Bemerkung	BestNr.	ViCode
	<b>Zylinderkit Malossi 65ccm</b>		Ø 47,0 wassergekühlt	<b>006-441</b>
	Zylinderdichtsatz		<b>086-241</b>	001283
	Kolbenkit	<b>Kolben Ø 47,0</b>	<b>019-27-.</b>	005580
	Kolbenring	<b>2 Stück Ø 47,0</b>	<b>029-08-.</b>	
	Kolbenbolzen	<b>12x37/38</b>	<b>016-80</b>	000900
	Membrane	<b>im Kit enthalten</b>	<b>326-05</b>	002880
	Zylinderkopf	<b>im Kit enthalten</b>		

inkl. Malossi Steuergerät

### Fahrzeug

APRILIA

SR Sport DiTech (Aprilia Motor mit Einspritzung) (keine genaue Verwendung bekannt)

	Bezeichnung	Bemerkung	BestNr.	ViCode
	<b>Zylinderkit Polini 70ccm</b>		Ø 47,0 wassergekühlt	<b>006-451</b>
	Zylinderdichtsatz		<b>083-02</b>	002730
	Kolbenkit	<b>Kolben Ø 47,0</b>	<b>019-23-0</b>	006990
		Kolben Ø 47,4	019-23-1	006990
	Kolbenring	<b>2 Stück 47,0</b>	<b>026-13-0</b>	000990
		2 Stück Ø 47,4	026-13-1	000990
	Kolbenbolzen	<b>12x37</b>	<b>016-80</b>	000900
	Zylinderkopf	<b>im Kit enthalten</b>		



## ZYLINDERKITS und EINZELTEILE (Scooter)

### Fahrzeug

**CHINA-IMPORT div.  
CPI**

EXPLORER Cracker, EXPLORER Twister, KEEWAY Focus, 2-Takt Scooter  
Hussar\* / Popcorn\* / Bingo\*

\* nur für Modelle mit KoBo Ø 12mm

	Bezeichnung	Bemerkung	BestNr.	ViCode
	<b>Zylinderkit Metrakit 50ccm</b>		Ø 40,0 luftgekühlt	<b>006-291</b>
	Zylinderdichtsatz		<b>086-382</b>	000420
	Kolbenkit	<b>Kolben Ø 40,0</b>	<b>016-291-0</b>	005100
		Kolben Ø 40,25	016-291-1	004950
	Kolbenring	<b>1 Set Ø 40,0</b>	<b>026-43-0</b>	002148
	Kolbenbolzen	<b>12x33</b>		
	Zylinderkopf	nicht enthalten - nehme original		

	Bezeichnung	Bemerkung	BestNr.	ViCode
	<b>Zylinderkit Metrakit 68ccm</b>		Ø 47,0 luftgekühlt	<b>006-292</b>
	Zylinderdichtsatz		<b>086-248</b>	000444
	Kolbenkit	<b>Kolben Ø 47,0</b>	<b>016-292-0</b>	007500
	Kolbenring	<b>1 Set Ø 47,0</b>	<b>026-79-0</b>	001248
	Kolbenbolzen	<b>12x37</b>		
	Zylinderkopf	<b>im Kit enthalten</b>		

	Bezeichnung	Bemerkung	BestNr.	ViCode
	<b>Zylinderkit Polini 65ccm</b>		Ø 46,0 luftgekühlt	<b>006-293</b>
	Zylinderdichtsatz		<b>086-07</b>	000570
	Kolbenkit	<b>Kolben Ø 46,0</b>	<b>016-293-0</b>	005580
		Kolben Ø 46,4	016-293-1	005580
	Kolbenring	<b>2 Stück Ø 46,0</b>	<b>021-20-0</b>	000660
	Kolbenbolzen	<b>12x36</b>	<b>016-80</b>	000900
	Zylinderkopf	<b>im Kit enthalten</b>		

### Fahrzeug

**DAELIM**

Message / Tapo

	Bezeichnung	Bemerkung	BestNr.	ViCode
	<b>Zylinderkit Metrakit 50ccm</b>		Ø 39,0 luftgekühlt	<b>006-512</b>
	Zylinderdichtsatz		<b>086-239</b>	000270
	Kolbenkit	<b>Kolben Ø 39,0</b>	<b>016-512-0</b>	005280
	Kolbenring	<b>1 Set Ø 39,0</b>	<b>026-512-0</b>	001638
	Kolbenbolzen	<b>12x31,5</b>	<b>019-84</b>	001632
	Zylinderkopf	nicht enthalten - nehme original		

	Bezeichnung	Bemerkung	BestNr.	ViCode
	<b>Zylinderkit Metrakit 72ccm</b>		Ø 47,0 luftgekühlt	<b>006-351</b>
	Zylinderdichtsatz		<b>086-246</b>	000444
	Kolbenkit	<b>Kolben Ø 47,0</b>	<b>016-351-0</b>	006900
	Kolbenring	<b>1 Set Ø 47,0</b>	<b>026-79-0</b>	001248
	Kolbenbolzen	<b>12x37</b>		
	Zylinderkopf	<b>im Kit enthalten</b>		

## ZYLINDERKITS und EINZELTEILE (Scooter)

### Fahrzeug

DERBI Furax / Aventura

	Bezeichnung	Bemerkung	BestNr.	ViCode
	<b>Zylinderkit Metrakit 50ccm</b>	Ø 41,0 luftgekühlt	<b>006-651</b>	013500
	Zylinderdichtsatz		<b>086-249</b>	000372
	Kolbenkit	<b>Kolben Ø 41,0</b> Kolben Ø 41,25	<b>016-551-0</b>	006084
			016-551-1	006084
	Kolbenring	<b>1 Set Ø 41,0</b>	<b>026-551-0</b>	001044
	Kolbenbolzen	<b>10x33</b>		
Zylinderkopf	nicht enthalten - nehme original			

	Bezeichnung	Bemerkung	BestNr.	ViCode
	<b>Zylinderkit Metrakit 65ccm</b>	Ø 47,0 luftgekühlt	<b>006-652</b>	014388
	Zylinderdichtsatz		<b>086-250</b>	000372
	Kolbenkit	<b>Kolben Ø 47,0</b> Kolben Ø 47,4	<b>016-79-0</b>	007200
			016-79-1	007200
	Kolbenring	<b>1 Set Ø 47,0</b>	<b>026-79-0</b>	001248
	Kolbenbolzen	<b>10x36</b>	<b>016-82</b>	000840
Zylinderkopf	nicht enthalten - nehme original			

### Fahrzeug

DERBI Atlantis -'04 / Hunter / Manhattan / Paddock / Predator

	Bezeichnung	Bemerkung	BestNr.	ViCode
	<b>Zylinderkit Metrakit 50ccm</b>	Ø 41,0 luftgekühlt	<b>006-641</b>	009540
	Zylinderdichtsatz		<b>086-229</b>	000384
	Kolbenkit	<b>Kolben Ø 41,0</b> Kolben Ø 41,25	<b>016-551-0</b>	006084
			016-551-1	006084
	Kolbenring	<b>1 Set Ø 41,0</b>	<b>026-551-0</b>	001044
	Kolbenbolzen	<b>10x39</b>		
Zylinderkopf	nicht enthalten - nehme original			

	Bezeichnung	Bemerkung	BestNr.	ViCode
	<b>Zylinderkit Metrakit 65ccm</b>	Ø 47,0 luftgekühlt	<b>006-78</b>	012156
	Zylinderdichtsatz		<b>086-78</b>	000436
	Kolbenkit	<b>Kolben Ø 47,0</b> Kolben Ø 47,4	<b>016-79-0</b>	007200
			016-79-1	007200
	Kolbenring	<b>1 Set Ø 47,0</b>	<b>026-79-0</b>	001248
	Kolbenbolzen	<b>10x36</b>	<b>016-82</b>	000840
Zylinderkopf	<b>im Kit enthalten</b>			

### Fahrzeug

DERBI Predator (wassergekühlt)

	Bezeichnung	Bemerkung	BestNr.	ViCode
	<b>Zylinderkit Metrakit 65ccm</b>	Ø 47,0 wassergekühlt	<b>006-633</b>	015300
	Zylinderdichtsatz	mit O-Ring Kopfdichtung mit Alu-Kopfdichtung (alte Ausführung)	<b>086-237</b>	000960
			086-233	000504
	Kolbenkit	<b>Kolben Ø 47,0</b> Kolben Ø 47,4	<b>016-79-0</b>	007200
			016-79-1	007200
	Kolbenring	<b>1 Set Ø 47,0</b>	<b>026-79-0</b>	001248
Kolbenbolzen	<b>10x36</b>	<b>016-82</b>	000840	
Zylinderkopf	<b>im Kit enthalten</b>			

## ZYLINDERKITS und EINZELTEILE (Scooter)

**Fahrzeug**
**HONDA**

X8R / Bali



Bezeichnung	Bemerkung	BestNr.	ViCode
<b>Zylinderkit Polini 50ccm</b>	Ø 39,0 luftgekühlt	<b>001-291</b>	016530
Zylinderdichtsatz		<b>081-07</b>	000480
Kolbenkit	<b>Kolben Ø 39,0</b>	<b>011-29-0</b>	006300
Kolbenring	<b>2 Stück Ø 39,0</b>		
Kolbenbolzen	<b>12x</b>		
Membrane	<b>im Kit enthalten</b>	<b>326-122</b>	001890
Zylinderkopf	nehme Original		



Bezeichnung	Bemerkung	BestNr.	ViCode
<b>Zylinderkit Polini 75ccm</b>	Ø 47,0 luftgekühlt	<b>001-29</b>	017400
Zylinderdichtsatz		<b>081-06</b>	000630
Kolbenkit	<b>Kolben Ø 47,0</b>	<b>019-23-0</b>	006990
	Kolben Ø 47,4	019-23-1	006990
Kolbenring	<b>2 Stück Ø 47,0</b>	<b>026-13-0</b>	000990
	2 Stück Ø 47,4	026-13-1	000990
Kolbenbolzen	<b>12x37</b>		
Membrane	<b>im Kit enthalten</b>	<b>326-122</b>	001890
Zylinderkopf	nicht enthalten - nehme original		

**Fahrzeug**
**HONDA**

Camino / PX



Bezeichnung	Bemerkung	BestNr.	ViCode
<b>Zylinderkit Polini 70ccm</b>	Ø 46,0 luftgekühlt	<b>001-26</b>	015750
Zylinderdichtsatz		<b>081-02</b>	000420
Kolbenkit	<b>Kolben Ø 46,0</b>	<b>011-20-0</b>	006600
	Kolben Ø 46,4	011-20-1	006600
	Kolben Ø 46,8	011-20-2	006600
Kolbenring	<b>2 Stück Ø 46,0</b>	<b>021-26-0</b>	000990
	2 Stück Ø 46,4	021-26-1	000990
Kolbenbolzen	<b>10x36</b>	<b>016-82</b>	000840
Zylinderkopf	nicht enthalten - nehme original		

**Zylinder nicht mehr lieferbar!**

Bezeichnung	Bemerkung	BestNr.	ViCode
Zylinderkit Malossi 68ccm	Ø 45,5 luftgekühlt	(001-27)	
Zylinderdichtsatz		081-03	000436
Kolbenkit	Kolben Ø 45,9	011-27-2	006102

## ZYLINDERKITS und EINZELTEILE (Scooter)

### Fahrzeug

HONDA

Lead / Scoopy

	Bezeichnung	Bemerkung	BestNr.	ViCode
	<b>Zylinderkit Polini 68ccm</b>	Ø 47,0 luftgekühlt	<b>001-20</b>	014820
	Zylinderdichtsatz		<b>081-05</b>	000420
	Kolbenkit	<b>Kolben Ø 47,0</b> Kolben Ø 47,4	<b>016-13-0</b>	006990
			016-13-1	006990
	Kolbenring	<b>2 Stück Ø 47,0</b> 2 Stück Ø 47,4	<b>026-13-0</b>	000990
			026-13-1	000990
	Kolbenbolzen	<b>10x36</b>	<b>016-82</b>	000840
	Membrane	nicht enthalten	321-52	001404
	Zylinderkopf	nicht enthalten - nehme original		

	Bezeichnung	Bemerkung	BestNr.	ViCode
<b>Zylinder nicht mehr lieferbar!</b>	<b>Zylinderkit Malossi 68ccm</b>	Ø 47,0 luftgekühlt	(001-28)	
	Zylinderdichtsatz		081-05	000420
	Kolbenkit	Kolben Ø 47,0 Kolben Ø 47,4	011-28-0	005130
			011-28-1	005130
	Kolbenring	2 Stück Ø 47,0 2 Stück Ø 47,4	029-08-0	000763
			029-08-2	000806
	Kolbenbolzen	10x38	016-84	001218
	Membrane	im Kit enthalten	321-52	001404

### Fahrzeug

HONDA

Vision

KYMCO

DJ X (mit 10er KoBo)

PEUGEOT

Rapido / ST

	Bezeichnung	Bemerkung	BestNr.	ViCode
	<b>Zylinderkit Malossi 68ccm</b>	Ø 47,0 luftgekühlt	<b>006-37</b>	011940
	Zylinderdichtsatz	<b>im Kit enthalten</b>		
	Kolbenkit	<b>Kolben Ø 47,0</b> Kolben Ø 47,4	<b>011-28-0</b>	005130
			011-28-1	005130
	Kolbenring	<b>2 Stück Ø 47,0</b> 2 Stück Ø 47,4	<b>029-08-0</b>	000763
			029-08-2	000806
	Kolbenbolzen	<b>10x38</b>	<b>016-84</b>	001218
	Membrane	<b>im Kit enthalten</b>		
	Zylinderkopf	nicht enthalten - nehme original		

### Fahrzeug

ITALJET

Formula LC

	Bezeichnung	Bemerkung	BestNr.	ViCode
	<b>Zylinderkit Malossi 65ccm</b>	Ø 47,0 wassergekühlt	<b>006-573</b>	024840
	Zylinderdichtsatz		<b>086-240</b>	000948
	Kolbenkit	<b>Kolben Ø 47,0</b> Kolben Ø 47,4	<b>011-28-0</b>	005130
			011-28-1	005130
	Kolbenring	<b>2 Stück Ø 47,0</b> 2 Stück Ø 47,4	<b>029-08-0</b>	000763
			029-08-2	000806
	Kolbenbolzen	<b>10x38</b>	<b>016-84</b>	001218
		Zylinderkopf	nicht enthalten - nehme original	

## ZYLINDERKITS und EINZELTEILE (Scooter)

### Fahrzeug

**KYMCO**

 Cobra Cross / Racing / Exclusive / Spacer (luftgekühlt) / Super 9  
 Dink 50 / People / TopBoy / Vitality

Bezeichnung	Bemerkung	BestNr.	ViCode
<b>Zylinderkit Malossi 72ccm</b>	Ø 47,0 luftgekühlt	<b>006-501</b>	018090
Zylinderdichtsatz		<b>086-223</b>	000504
Kolbenkit	<b>Kolben Ø 47,0</b>	<b>019-27-0</b>	005580
	Kolben Ø 47,4	019-27-1	005580
Kolbenring	<b>2 Stück Ø 47,0</b>	<b>029-08-0</b>	000763
	2 Stück Ø 47,4	029-08-1	000806
Kolbenbolzen	<b>12x38</b>		
Membrane	<b>im Kit enthalten</b>	<b>326-05</b>	002880
Zylinderkopf	<b>im Kit enthalten</b>		

### Fahrzeug

**KYMCO**

 Cobra Cross / Racing / Exclusive / Spacer (wassergekühlt)  
 Dink 50 / People / TopBoy / Vitality

Bezeichnung	Bemerkung	BestNr.	ViCode
<b>Zylinderkit Metrakit 72ccm</b>	Ø 47,0 wassergekühlt	<b>006-522</b>	014880
Zylinderdichtsatz		<b>086-251</b>	000960
Kolbenkit	<b>Kolben Ø 47,0</b>	<b>016-73-0</b>	007200
	Kolben Ø 47,2	016-73-1	007200
	Kolben Ø 47,4	016-73-2	007200
	Kolben Ø 47,8	016-73-3	007200
Kolbenring	<b>1 Set Ø 47,0</b>	<b>026-73-0</b>	003012
	1 Set Ø 47,2	026-73-1	003012
	1 Set Ø 47,4	026-73-2	003012
Kolbenbolzen	<b>12x38</b>		
Zylinderkopf	<b>im Kit enthalten</b>		

### Fahrzeug

**KYMCO**

 Sniper 50DD / Heroism 50 / Calypso  
 Quad Mxer 50

**SYM**

Jet 50 / Red Devil 50



Bezeichnung	Bemerkung	BestNr.	ViCode
<b>Zylinderkit Polini ccm</b>	Ø 47,0 luftgekühlt	<b>006-533</b>	020460
Zylinderdichtsatz		<b>086-256</b>	000570
Kolbenkit	<b>Kolben Ø 47,0</b>	<b>016-533-0</b>	006990
Kolbenring	<b>2 Stück Ø 47,0</b>	<b>026-13-0</b>	000990
Kolbenbolzen	<b>12x37</b>	<b>016-80</b>	000900
Zylinderkopf	<b>im Kit enthalten</b>		



**ZYLINDERKITS und EINZELTEILE (Scooter)****Fahrzeug****CHUN LAN**

Mors X-Treme

**KYMCO**

CX Curio 50 / DJ W/X/Y / EMR 50 / K12 / Scout / ZX Super Fever

**SYM**

Flash

	<b>Bezeichnung</b>	<b>Bemerkung</b>	<b>BestNr.</b>	<b>ViCode</b>
	<b>Zylinderkit Metrakit 50ccm</b>	Ø 39,0 luftgekühlt	<b>006-512</b>	009540
	Zylinderdichtsatz		<b>086-239</b>	000270
	Kolbenkit	<b>Kolben Ø 39,0</b>	<b>016-512-0</b>	005280
	Kolbenring	<b>1 Set Ø 39,0</b>	<b>026-512-0</b>	001638
	Kolbenbolzen	<b>12x31,5</b>	<b>019-84</b>	001632
	Zylinderkopf	nicht enthalten - nehme original		
	<b>Bezeichnung</b>	<b>Bemerkung</b>	<b>BestNr.</b>	<b>ViCode</b>
	<b>Zylinderkit Metrakit 72ccm</b>	Ø 47,0 luftgekühlt	<b>006-513</b>	012300
	Zylinderdichtsatz		<b>086-246</b>	000444
	Kolbenkit	<b>Kolben Ø 47,0</b> Kolben Ø 47,4	<b>016-513-0</b>	006900
	Kolbenring	<b>1 Set Ø 47,0</b> 1 Set Ø 47,4	<b>026-79-0</b> 026-79-1	001248 001248
	Kolbenbolzen	<b>12x37</b>	<b>016-80</b>	000900
	Zylinderkopf	<b>im Kit enthalten</b>		
	<b>Bezeichnung</b>	<b>Bemerkung</b>	<b>BestNr.</b>	<b>ViCode</b>
	<b>Zylinderkit Polini 72ccm</b>	Ø 47,0 luftgekühlt	<b>006-511</b>	019350
	Zylinderdichtsatz		<b>086-228</b>	000570
	Kolbenkit	<b>Kolben Ø 47,0</b> Kolben Ø 47,4	<b>019-23-0</b> 019-23-1	006990 006990
	Kolbenring	<b>2 Stück Ø 47,0</b> <b>2 Stück Ø 47,4</b>	<b>026-13-0</b> 026-13-1	000990 000990
	Kolbenbolzen	<b>12x37</b>		
	Membrane	<b>im Kit enthalten</b>	<b>326-122</b>	001890
Zylinderkopf	<b>im Kit enthalten</b>			
	<b>Bezeichnung</b>	<b>Bemerkung</b>	<b>BestNr.</b>	<b>ViCode</b>
	<b>Zylinderkit Malossi 68ccm</b>	Ø 47,0 luftgekühlt	<b>006-35</b>	013500
	Zylinderdichtsatz		<b>086-35</b>	000611
	Kolbenkit	<b>Kolben Ø 47,0</b> Kolben Ø 47,4	<b>019-27-0</b> 019-27-1	005580 005580
	Kolbenring	<b>2 Stück Ø 47,0</b> 2 Stück Ø 47,4	<b>029-08-0</b> 029-08-2	000763 000806
	Kolbenbolzen	<b>12x37</b>	<b>016-80</b>	000900
	Zylinderkopf	nicht enthalten - nehme original		

## ZYLINDERKITS und EINZELTEILE (Scooter)

**Fahrzeug**
**PEUGEOT**

Elyseo / Looxor (Vergaser) / Speedfight / Speedake / Trekker / Vivacity / Zenith / TKR

	Bezeichnung	Bemerkung	BestNr.	ViCode
	<b>Zylinderkit Metrakit 50ccm</b>	Ø 39,9 luftgekühlt	<b>006-312</b>	009636
	Zylinderdichtsatz		<b>086-226</b>	000396
	Kolbenkit	<b>Kolben Ø 39,9</b> Kolben Ø 40,1	<b>016-75-0</b> 016-75-1	005376 005376
	Kolbenring	<b>1 Set Ø 39,9</b>	<b>026-75-0</b>	002148
	Kolbenbolzen	<b>12x31,5</b>	<b>019-84</b>	001632
	Zylinderkopf	nicht enthalten - nehme original		

	Bezeichnung	Bemerkung	BestNr.	ViCode
	<b>Zylinderkit Metrakit 68ccm</b>	Ø 47,0 luftgekühlt	<b>006-314</b>	013500
	Zylinderdichtsatz		<b>086-246</b>	000444
	Kolbenkit	<b>Kolben Ø 47,0</b> Kolben Ø 47,4	<b>016-513-0</b>	006900
	Kolbenring	<b>1 Set Ø 47,0</b> 1 Set Ø 47,4	<b>026-79-0</b> 026-79-1	001248 001248
	Kolbenbolzen	<b>12x37</b>		
	Zylinderkopf	<b>im Kit enthalten</b>		

	Bezeichnung	Bemerkung	BestNr.	ViCode
	<b>Zylinderkit Polini 68ccm</b>	Ø 47,0 luftgekühlt	<b>006-313</b>	019140
	Zylinderdichtsatz		<b>086-228</b>	000570
	Kolbenkit	<b>Kolben Ø 47,0</b> Kolben Ø 47,4	<b>019-23-0</b> 019-23-1	006990 006990
	Kolbenring	<b>2 Stück Ø 47,0</b> 2 Stück Ø 47,4	<b>026-13-0</b> 026-13-1	000990 000990
	Kolbenbolzen	<b>12x37</b>		
	Membrane	<b>im Kit enthalten</b>	<b>326-122</b>	001890
	Zylinderkopf	<b>im Kit enthalten</b>		

**Fahrzeug**
**PEUGEOT**

Speedfight LCD/N/LND / X-Fight

	Bezeichnung	Bemerkung	BestNr.	ViCode
	<b>Zylinderkit Metrakit 50ccm</b>	Ø 39,9 wassergekühlt	<b>006-302</b>	015300
	Zylinderdichtsatz		<b>086-263</b>	001050
	Kolbenkit	<b>Kolben Ø 39,9</b> Kolben Ø 40,1	<b>016-75-0</b> 016-75-1	005376 005376
	Kolbenring	<b>1 Set Ø 39,9</b>	<b>026-75</b>	002148
	Kolbenbolzen	<b>12x30</b>	<b>019-84</b>	001632
	Zylinderkopf	<b>im Kit enthalten</b>		

	Bezeichnung	Bemerkung	BestNr.	ViCode
	<b>Zylinderkit Polini 68ccm</b>	Ø 47,0 wassergekühlt	<b>006-301</b>	027690
	Zylinderdichtsatz		<b>086-231</b>	001260
	Kolbenkit	<b>Kolben Ø 47,0</b> Kolben Ø 47,4	<b>019-23-0</b> 019-23-1	006990 006990
	Kolbenring	<b>2 Stück Ø 47,0</b> 2 Stück Ø 47,4	<b>026-13-0</b> 026-13-1	000990 000990
	Kolbenbolzen	<b>12x37</b>		
	Membrane	<b>im Kit enthalten</b>	<b>326-122</b>	001890
	Wasseranschlussknie Zyl.-Kopf	<b>im Kit enthalten</b>	<b>036-201</b>	000822
	Zylinderkopf	<b>im Kit enthalten</b>		

## ZYLINDERKITS und EINZELTEILE (Scooter)

Fahrzeug	
APRILIA	SR DiTech '03- (mit Vergaser)
DERBI	GP1 (Piaggio Motor)
GILERA	DNA / Runner / Runner SP
PIAGGIO	eXtreme DD / NRG mc2 / NRG mc3 DD / Zip SP / Zip SP 2000/2001

	Bezeichnung	Bemerkung	BestNr.	ViCode
	Zylinderkit ORIGINAL	Ø		
	Zylinderdichtsatz		086-	
	Kolbenkit			
	Kolbenring			
	Kolbenbolzen	12x33		
	Nadellager KoBo	12x17x12,7	009-67	000564
	Kurbelwelle	Spezial	009-49	012600
	KW RepSatz	2 Lager / 2 Simmeringe	036-32	003540
	Motordichtsatz	siehe Zuordnungsliste		

	Bezeichnung	Bemerkung	BestNr.	ViCode
	<b>Zylinderkit Metrakit 50ccm</b>	Ø 40,0 wassergekühlt	<b>009-332</b>	014760
	Zylinderdichtsatz		<b>086-236</b>	001140
	Kolbenkit	<b>Kolben Ø 40,0</b>	<b>019-332-0</b>	005376
	Kolbenring	<b>1 Set Ø 40,0</b>	<b>029-332-0</b>	001608
	Kolbenbolzen	<b>12x33</b>	<b>019-82</b>	000720
	Membrane	nicht enthalten	326-151	009210
	Zylinderkopf	<b>im Kit enthalten</b>		

	Bezeichnung	Bemerkung	BestNr.	ViCode
 ALU-Zylinder	<b>Zylinderkit Metrakit 70ccm</b>	Ø 47,6 wassergekühlt	<b>009-333</b>	027540
	Zylinderdichtsatz		<b>086-238</b>	000996
	Kolbenkit	<b>Kolben Ø 47,6</b>	<b>016-434</b>	011868
	Kolbenring	<b>1 Stück Ø 47,6</b>	<b>026-434</b>	002268
	Kolbenbolzen	<b>12x37</b>		
	Membrane	nicht enthalten	326-151	009210
	Zylinderkopf	<b>im Kit enthalten</b>		

	Bezeichnung	Bemerkung	BestNr.	ViCode
	<b>Zylinderkit Polini 68ccm</b>	Ø 47,0 wassergekühlt	<b>009-31</b>	026970
	Zylinderdichtsatz		<b>089-49</b>	001050
	Kolbenkit	<b>Kolben Ø 47,0</b>	<b>019-23-0</b>	006990
		Kolben Ø 47,4	019-23-1	006990
	Kolbenring	<b>2 Stück Ø 47,0</b>	<b>026-13-0</b>	000990
		2 Stück Ø 47,4	026-13-1	000990
	Kolbenbolzen	<b>12x37</b>		
	Membrane	nicht enthalten	326-151	009210
	Wasseranschlussknie Zyl.-Kopf	<b>im Kit enthalten</b>	<b>036-201</b>	000822
Zylinderkopf	<b>im Kit enthalten</b>			

	Bezeichnung	Bemerkung	BestNr.	ViCode
Zylinder nicht mehr lieferbar!	Zylinderkit Malossi 68ccm	Ø 47,0 wassergekühlt	(009-331)	
	Zylinderdichtsatz		086-232	000839
	Kolbenkit	Kolben Ø 47,0 Kolben Ø 47,4	019-27-0 019-27-1	005580 005580

## ZYLINDERKITS und EINZELTEILE (Scooter)

Fahrzeug	
<b>DERBI</b>	Atlantis '05-
<b>GILERA</b>	ICE / Runner / Stalker / Storm
<b>PIAGGIO</b>	Diesis / eXtreme DT / Free / Liberty / NRG / NRG mc2 / NRG mc3 / NTT / Quartz Sfera / Typhoon X / Zip / Zip Fast Rider / Vespa ET2 (mit Vergaser)
<b>PUCH</b>	Storm / Typhoon

	Bezeichnung	Bemerkung	BestNr.	ViCode
	Zylinderkit ORIGINAL	Ø 40,0		
	Zylinderdichtsatz	Kopf- und Fußdichtung	089-53	000420
	Zylinderfußdichtung		089-54	000204
	Kolbenkit	Kolben Ø 40,0	019-332-0	005376
	Kolbenring	1 Set Ø 40,0	026-229-0	000840
	Kolbenbolzen	12x33		
	Nadellager KoBo	12x17x12,7	009-67	000564
	Kurbelwelle	Spezial	009-49	012600
	KW Hauptlager RepSatz	2 Lager / 2 Simmeringe	036-32	003540
	Motordichtsatz	Zylinderdichtsatz inkl.	086-478	000420

	Bezeichnung	Bemerkung	BestNr.	ViCode
	<b>Zylinderkit Metrakit 50ccm</b>	Ø 39,9 luftgekühlt	<b>006-221</b>	009540
	Zylinderfußdichtung		<b>089-54</b>	000204
	Kolbenkit	<b>Kolben Ø 39,9</b>	<b>016-75-0</b>	005376
		Kolben Ø 40,1	016-75-1	005376
	Kolbenring	<b>1 Set Ø 39,9</b>	<b>026-75-0</b>	002148
	Kolbenbolzen	<b>12x30</b>	<b>019-84</b>	001632
	Membrane	nicht enthalten	326-151	009210
	Zylinderkopf	nicht enthalten - nehme original		

	Bezeichnung	Bemerkung	BestNr.	ViCode
	<b>Zylinderkit Olympia 50ccm</b>	Ø 40,0 luftgekühlt	<b>006-223</b>	007908
	Zylinderdichtsatz	Kopf- und Fußdichtung	<b>089-53</b>	000420
	Kolbenkit	<b>Kolben Ø 40,0</b>	<b>019-46-0</b>	003859
	Kolbenring	<b>1 Set Ø 40,0</b>	<b>029-46-0</b>	001002
	Kolbenbolzen	<b>12x33</b>		
	Membrane	nicht enthalten	326-151	009210
	Zylinderkopf	nicht enthalten - nehme original		

	Bezeichnung	Bemerkung	BestNr.	ViCode
	<b>Zylinderkit Metrakit 68ccm</b>	Ø 47,0 luftgekühlt	<b>006-222</b>	013050
	Zylinderdichtsatz		<b>089-53</b>	000420
	Kolbenkit	<b>Kolben Ø 47,0</b>	<b>016-513-0</b>	006900
	Kolbenring	<b>1 Set Ø 47,0</b>	<b>026-79-0</b>	001248
	Kolbenbolzen	<b>12x37</b>		
	Membrane		326-151	009210
	Zylinderkopf	<b>im Kit enthalten</b>		

Fortsetzung auf der nächsten Seite!

## ZYLINDERKITS und EINZELTEILE (Scooter)

(Fortsetzung)

	Bezeichnung	Bemerkung	BestNr.	ViCode
	<b>Zylinderkit Polini 68ccm</b>	Ø 47,0 luftgekühlt	<b>006-224</b>	017850
	Zylinderdichtsatz		<b>089-30-1</b>	000570
	Kolbenkit	<b>Kolben Ø 47,0</b> Kolben Ø 47,4	<b>019-23-0</b>	006990
	Kolbenring	<b>2 Stück Ø 47,0</b> 2 Stück Ø 47,4	<b>026-13-0</b>	000990
	Kolbenbolzen	<b>12x37</b>		
	Membrane	nicht enthalten	326-151	009210
	Zylinderkopf	<b>im Kit enthalten</b>	<b>039-22</b>	004860

	Bezeichnung	Bemerkung	BestNr.	ViCode
 Racing-Kit mit modifiziertem Kopf und Racing-Kolben	<b>Zylinderkit Polini 68ccm</b>	Ø 47,0 luftgekühlt <b>RACING</b>	<b>006-225</b>	029790
	Zylinderdichtsatz		<b>089-30-1</b>	000570
	Kolbenkit	<b>Kolben Ø 47,0</b> Kolben Ø 47,4	<b>019-23-0</b>	006990
	Kolbenring	<b>2 Stück Ø 47,0</b> 2 Stück Ø 47,4	<b>026-13-0</b>	000990
	Kolbenbolzen	<b>12x37</b>		
	Membrane	nicht enthalten	326-151	009210
	Zylinderkopf	<b>im Kit enthalten</b>		

### Fahrzeug

PUCH

Lido SL

SUZUKI

CP 50 Roller

	Bezeichnung	Bemerkung	BestNr.	ViCode
Zylinder nicht mehr lieferbar!	Zylinderkit Polini 62ccm	Ø 46,0 luftgekühlt	(006-46)	
	Zylinderdichtsatz		086-21	000420
	Kolbenkit	Kolben Ø 46,0 Kolben Ø 46,8	016-46-0	005850
	Kolbenring	2 Stück Ø 46,0	016-46-1	005850
	Kolbenbolzen	10x36	021-20-0	000660
	Auspuff-Flansch		016-82	000840
				316-22

### Fahrzeug

PIAGGIO

Skipper

	Bezeichnung	Bemerkung	BestNr.	ViCode
Zylinder nicht mehr lieferbar!	Zylinderkit Malossi 175ccm	Ø 65,0 luftgekühlt	(009-36)	
	Zylinderdichtsatz		089-47	000792
	Kolbenkit	Kolben Ø 65,0 H	019-37-H	011250
	Kolbenring	1 Set	029-37	004500

### Fahrzeug

YAMAHA

Aerox 100

	Bezeichnung	Bemerkung	BestNr.	ViCode
	<b>Zylinderkit Malossi 100ccm</b>	Ø 57,5 luftgekühlt	<b>002-313</b>	022200
	Zylinderdichtsatz	<b>im Kit enthalten</b>		
	Kolbenkit	<b>Kolben Ø 57,5</b>		
	Kolbenring	<b>2 Stück</b>		
	Kolbenbolzen	<b>14x46</b>		
	Membrane	<b>im Kit enthalten</b>		
	Zylinderkopf	nicht enthalten - nehme original		



## ZYLINDERKITS und EINZELTEILE (Moped)

### Fahrzeug

	<u>Modelle mit Motor Minarelli AM3/4/5/6</u>
<b>APRILIA</b>	Classic 50 / MX 50 / RS 50 / RS 50 Chesterfield / RS 50 Extrema / RX 50 / RX 50 ST / Tuono 50
<b>BETA</b>	RR / RR SuperMotard / RK6-T / RR-T
<b>HUSQVARNA</b>	CH Racing
<b>MALAGUTI</b>	XSM Motard / XTM Enduro
<b>MBK</b>	X-Limit
<b>MOTORHISPANIA</b>	Furia 6V / RX / RYZ
<b>PEUGEOT</b>	XR6 / XPS-T / XPS SM
<b>RIEJU</b>	Drac / MRX / RR / RS1 / RS1 Evolution / RS2 Matrix / SMX / Spyke
<b>SHERCO</b>	HRD Enduro / HRD SM / HRD Sunny
<b>YAMAHA</b>	DT 50 SM / DT 50 R / TZR 50

	<b>Bezeichnung</b>	<b>Bemerkung</b>	<b>BestNr.</b>	<b>ViCode</b>
	<b>Zylinderkit ORIGINAL</b>			
	Zylinderdichtsatz	AM345 '99 AM6 '00-	086-275 086-276	001050 001260
	Kolbenkit	Ø 40,3 Ø 40,7	016-432-0 016-432-1	007608 007608
	Kolbenring	1 Set Ø 40,3	026-432-0	001788
	Kolbenbolzen	12x33		
	Nadellager Kolbenbolzen	12x15x14,7	009-80	000660
	Kurbelwelle	Spezial	006-823	015000
	KW Hauptlager RepSatz	2 Lager / 2 Simmeringe	036-33	004140
	Motordichtsatz	AM345 '99 AM6 '00-	086-475 086-476	001260 001470

	<b>Bezeichnung</b>	<b>Bemerkung</b>	<b>BestNr.</b>	<b>ViCode</b>	
	<b>Zylinderkit Metrakit 50ccm</b>	Ø 40,3 wassergekühlt	<b>006-432</b>	021516	
	Zylinderdichtsatz	für alte Metrakit Zylindermodelle	<b>086-244</b> 086-225*	001440 001224	
	Kolbenkit	<b>Kolben Ø 40,3</b> Kolben Ø 40,7	<b>016-432-0</b> 016-432-1	007608 007608	
	Kolbenring	<b>1 Set Ø 40,3</b>	<b>026-432-0</b>	001788	
	Kolbenbolzen	<b>12x33</b>			
	Zylinderkopf	<b>im Kit enthalten</b>			
	* für Metrakit Zylindermodell bis 2003 (fast runder Kopf, eckige, dicke Dichtung für Kühlgehäuse)				

	<b>Bezeichnung</b>	<b>Bemerkung</b>	<b>BestNr.</b>	<b>ViCode</b>
<b>ALU-Zylinder mit NiCaSil Beschichtung</b>	<b>Zylinderkit Metrakit 50ccm</b>	Ø 40,3 wassergekühlt ALU	<b>006-437</b>	024000
	Zylinderdichtsatz		<b>086-26</b>	000611
	Kolbenkit	<b>Kolben Ø 40,3</b>	<b>016-437</b>	005100
	Kolbenring	<b>1 Stück Ø 40,3</b>		
	Kolbenbolzen	<b>12x33</b>		
	Zylinderkopf	<b>im Kit enthalten</b>		

Fortsetzung auf der nächsten Seite!

## ZYLINDERKITS und EINZELTEILE (Moped)

(Fortsetzung)

	Bezeichnung	Bemerkung	BestNr.	ViCode
	<b>Zylinderkit Metrakit 74ccm</b>	Ø 48 wassergekühlt	<b>006-433</b>	022050
	Zylinderdichtsatz		<b>086-244</b>	001440
	Kolbenkit	<b>Kolben Ø 48,0</b>	<b>016-56-0</b>	008220
		Kolben Ø 48,2	016-56-1	008220
		Kolben Ø 48,6	016-56-2	008220
	Kolbenring	<b>1 Set Ø 48,0</b>	<b>026-56-0</b>	002988
		1 Set Ø 48,2	026-56-1	002988
		1 Set Ø 48,6	026-56-2	002988
Kolbenbolzen	<b>12x42</b>			
Zylinderkopf	<b>im Kit enthalten</b>			

	Bezeichnung	Bemerkung	BestNr.	ViCode
	<b>Zylinderkit Metrakit 70ccm</b>	Ø 47,6 wassergekühlt <b>ALU</b>	<b>006-434</b>	028440
	Zylinderdichtsatz		<b>086-235</b>	000996
	Kolbenkit	<b>Kolben Ø 47,6</b>	<b>016-434</b>	011868
	Kolbenring	<b>1 Stück Ø 47,6</b>	<b>026-434</b>	002268
	Kolbenbolzen	<b>12x37</b>		
	Zylinderkopf	<b>im Kit enthalten</b>		

ALU-Zylinder mit NiCaSil  
Beschichtung und Racing-Kolben.  
Hervorragende Performance!

	Bezeichnung	Bemerkung	BestNr.	ViCode
	<b>Zylinderkit Polini 80ccm</b>	Ø 50,0 wassergekühlt <b>ALU</b>	<b>006-436</b>	043740
	Zylinderdichtsatz		<b>086-259</b>	001080
	Kolbenkit	<b>Kolben Ø 50,0 A - D</b>	<b>016-436-.</b>	009600
	Kolbenring	<b>2 Stück Ø 50,0</b>	<b>026-436</b>	001770
	Kolbenbolzen	<b>12x40</b>	<b>019-80</b>	000720
	Zylinderkopf	<b>im Kit enthalten</b>		

ALU-Zylinder

	Bezeichnung	Bemerkung	BestNr.	ViCode
Zylinder nicht mehr lieferbar!	Zylinderkit Polini 70ccm	Ø 47,0 wassergekühlt ALU	(006-435)	
	Zylinderdichtsatz		086-34	001050
	Kolbenkit	Kolben Ø 47,0 A-D	016-12-.	006540
	Kolbenring	2 Stück	026-07	001830

	Bezeichnung	Bemerkung	BestNr.	ViCode
Zylinder nicht mehr lieferbar!	Zylinderkit Metrakit 75ccm	Ø 49,0 wassergekühlt	(006-52)	
	Zylinderdichtsatz			
	Kolbenkit	Kolben Ø 49,0	016-53-0	008220
		Kolben Ø 49,4	016-53-1	008220
Erste Version von Metrakit (Ø 49,0), wurde ersetzt durch 006-433 (Ø 48,0)	Kolbenring	2 Stück	026-53-0	001500

### Fahrzeug

APRILIA

AF1 / Tuareg / Red Rose (RV-4 Motor)

	Bezeichnung	Bemerkung	BestNr.	ViCode
	<b>Zylinderkit Polini 80ccm</b>	Ø 47,0 wassergekühlt	<b>006-56</b>	043200
	Zylinderdichtsatz		<b>086-16</b>	000990
	Kolbenkit	<b>Kolben Ø 47,0 A-C</b>	<b>016-07-.</b>	006540
	Kolbenring	<b>2 Stück Ø 47,0</b>	<b>026-07</b>	001830
	Kolbenbolzen	<b>12x40</b>	<b>019-80</b>	000720
	Membrane		<b>329-52</b>	003582
	Ansaugstutzen	Ø 24mm	316-01	002040
	Zylinderkopf	<b>im Kit enthalten</b>		

## ZYLINDERKITS und EINZELTEILE (Moped)

### Fahrzeug

	<b>Modelle mit Piaggio Moped-Motor D50B0/D50B1</b>
<b>APRILIA</b>	RS 50 '06- / RX 50 '06- / SX 50 '06-
<b>DERBI</b>	DRD 50 Pro R / DRD 50 Pro SM / DRD 50 Racing SM / GPR 50 Racing/Nude '06- X-Race 50 R/SM / X-treme R/SM
<b>GILERA</b>	RCR 50 '06- / SMT 50 '06-

Bezeichnung	Bemerkung	BestNr.	ViCode
Zylinderkit ORIGINAL			
Zylinderdichtsatz		086-282	000594
Kolbenkit			
Kolbenring			
Kolbenbolzen	12x		
Nadellager KoBo	12x15x14,7	009-80	000660
Kurbelwelle	Spezial	006-847	010620
KW Hauptlager RepSatz		036-34	004140
Motordichtsatz		086-482	000792



Zylinder NiCaSil beschichtet

Bezeichnung	Bemerkung	BestNr.	ViCode
<b>Zylinderkit Metrakit 50ccm</b>	Ø 39,88 wassergekühlt	<b>006-251</b>	023850
Zylinderdichtsatz		<b>086-261</b>	000734
Kolbenkit	<b>Kolben Ø 39,88</b>	<b>016-251</b>	004950
Kolbenring	<b>1 Stück Ø 39,88</b>	<b>026-251</b>	002040
Kolbenbolzen	<b>12x33</b>		
Stehbolzen für Zylinder	<b>7x125</b>		
Zylinderkopf	<b>im Kit enthalten</b>		
Zündkerze	NGK B9ES (Empfehlung ohne Gewähr)	NB9ES	



ALU-Zylinder NiCaSil beschichtet

Bezeichnung	Bemerkung	BestNr.	ViCode
<b>Zylinderkit Metrakit 75ccm</b>	Ø 47,60 wassergekühlt <b>ALU</b>	<b>006-252</b>	031500
Zylinderdichtsatz		<b>086-258</b>	001440
Kolbenkit	<b>Kolben Ø 47,60 A-D</b>	<b>016-252-</b>	
Kolbenring	<b>1 Stück Ø 47,60</b>	<b>026-434</b>	002268
Kolbenbolzen	<b>12x37</b>		
Stehbolzen für Zylinder	<b>7x125</b>		
Zylinderkopf	<b>im Kit enthalten</b>		
Zündkerze	NGK B10EGV (Empfehlung ohne Gewähr)	NB10EGV	

Bezeichnung	Bemerkung	BestNr.	ViCode
<b>Zylinderkit Polini 80ccm</b>	Ø 50,0 wassergekühlt <b>ALU</b>	<b>006-253</b>	042300
Zylinderdichtsatz		<b>086-262</b>	001020
Kolbenkit	<b>Kolben Ø 50,0 A - D</b>	<b>016-436-</b>	009600
Kolbenring	<b>2 Stück Ø 50,0</b>	<b>026-436</b>	001770
Kolbenbolzen	<b>12x40</b>	<b>019-80</b>	000720
Zylinderkopf	nehme Original		

## ZYLINDERKITS und EINZELTEILE (Moped)

Fahrzeug	
<b>BULTACO</b>	Lobito
<b>CAGIVA</b>	Mito 50
<b>DERBI</b>	GPR / Senda H/R/S/L/DRD/SM/Extreme/Black Edition
<b>GILERA</b>	GSM (mit Derbi Motor) / RCR / SMT / Zulu

	Bezeichnung	Bemerkung	BestNr.	ViCode
	Zylinderkit ORIGINAL			
	Zylinderdichtsatz		086-281	000420
	Kolbenkit		016-620-0	
	Kolbenring			
	Kolbenbolzen	12x		
	Nadellager KoBo	12x15x14,7	009-80	000660
	Kurbelwelle	Sport	006-821	019273
	KW Hauptlager RepSatz		036-34	004140
	Motordichtsatz		086-481	001050

	Bezeichnung	Bemerkung	BestNr.	ViCode
	<b>Zylinderkit Metrakit 50ccm</b>	Ø 39,9 wassergekühlt	<b>006-622</b>	019500
	Zylinderdichtsatz	mit O-Ring Kopfdichtung mit Alu-Kopfdichtung	<b>086-242</b> 086-77*	001122 000420
	Kolbenkit	<b>Kolben Ø 39,9</b> Kolben Ø 40,1	<b>016-75-0</b> 016-75-1	005376 005376
	Kolbenring	<b>1 Set</b>	<b>026-75-0</b>	002148
	Kolbenbolzen	<b>12x30,5</b>	<b>019-84</b>	001632
	Zylinderkopf	<b>im Kit enthalten</b>		
	Zylinderkopf	Ausführung mit Alu-Kopfdichtung	036-15*	004320
	<i>* Für Metrakit Zylindermodell bis ca. Mai 2004</i>			

	Bezeichnung	Bemerkung	BestNr.	ViCode
<b>ALU-Zylinder mit NiCaSil Beschichtung</b>	<b>Zylinderkit Metrakit 50ccm</b>	Ø 39,9 wassergekühlt ALU	<b>006-627</b>	024000
	Zylinderdichtsatz		<b>086-263</b>	001050
	Kolbenkit	<b>Kolben Ø 39,88</b>	<b>016-251</b>	004950
	Kolbenring	<b>1 Stück Ø 39,88</b>	<b>026-251</b>	002040
	Kolbenbolzen	<b>12x33</b>		
	Zylinderkopf	<b>im Kit enthalten</b>		

	Bezeichnung	Bemerkung	BestNr.	ViCode	
	<b>Zylinderkit Metrakit 70ccm</b>	Ø 47,0 wassergekühlt	<b>006-623</b>	022050	
	Zylinderdichtsatz	mit O-Ring Kopfdichtung mit Alu-Kopfdichtung	<b>086-243</b> 086-44*	001122 000420	
	Kolbenkit	<b>Kolben Ø 47,0</b> Kolben Ø 47,2 Kolben Ø 47,4 Kolben Ø 47,8	<b>016-73-0</b> 016-73-1 016-73-2 016-73-3	007200 007200 007200 007200	
	Kolbenring	<b>1 Set</b> 1 Set 1 Set	<b>026-73-0</b> 026-73-1 026-73-2	003012 003012 003012	
	Kolbenbolzen	<b>12x37</b>			
	Zylinderkopf		<b>036-07</b>	004320	
	<i>* Für Metrakit Zylindermodell bis ca. Oktober 2004</i>				

Fortsetzung auf der nächsten Seite!

## ZYLINDERKITS und EINZELTEILE (Moped)

(Fortsetzung)

 <p>Aluminium-Zylinder mit NiCaSil Beschichtung</p>	Bezeichnung	Bemerkung	BestNr.	ViCode
	<b>Zylinderkit Metrakit 72ccm</b>	Ø 47,6 wassergekühlt	<b>006-625</b>	028440
	Zylinderdichtsatz		<b>086-252</b>	001002
	Kolbenkit	<b>Kolben Ø 47,6</b> A-B	016-621-.	011220
	Kolbenring	<b>1 Stück</b>	<b>026-434</b>	002268
	Kolbenbolzen	<b>12x37</b>		
	Zylinderkopf	<b>im Kit enthalten</b>		

	Bezeichnung	Bemerkung	BestNr.	ViCode
	<b>Zylinderkit Polini 79ccm</b>	Ø 50,0 wassergekühlt <b>ALU</b>	<b>006-626</b>	043200
	Zylinderdichtsatz		<b>086-260</b>	000990
	Kolbenkit	<b>Kolben Ø 50,0</b> A-D	<b>016-626-.</b>	009600
	Kolbenring	<b>2 Stück</b>	<b>026-434</b>	002268
	Kolbenbolzen	<b>12x40</b>	<b>019-80</b>	000720
	Zylinderkopf	<b>im Kit enthalten</b>		

<b>Zylinder nicht mehr lieferbar!</b>	Bezeichnung	Bemerkung	BestNr.	ViCode
	Zylinderkit Polini 71ccm	Ø 47,6 wassergekühlt ALU	(006-621)	
	Zylinderdichtsatz		086-230	000743
	Kolbenkit	Kolben Ø 47,6 A-B	016-621-.	011220
	Kolbenring	1 Stück	026-621	004140

Fahrzeug	
CPI	SM 50 SuperMoto / SX 50 Enduro

Bezeichnung	Bemerkung	BestNr.	ViCode

Bezeichnung	Bemerkung	BestNr.	ViCode





## ZYLINDERKITS und EINZELTEILE (Moped)

### Fahrzeug

DERBI

Fenix

	Bezeichnung	Bemerkung	BestNr.	ViCode
	<b>Zylinderkit Metrakit 50ccm</b>		Ø 39,9 luftgekühlt	<b>006-75</b>
	Zylinderdichtsatz		<b>086-79</b>	000420
	Kolbenkit	<b>Kolben Ø 39,9</b> Kolben Ø 40,1	<b>016-75-0</b>	005376
			016-75-1	005376
	Kolbenring	<b>1 Set</b>	<b>026-75-0</b>	002148
	Kolbenbolzen	<b>12x30</b>	<b>019-84</b>	001632
	Zylinderkopf	<b>im Kit enthalten</b>		

	Bezeichnung	Bemerkung	BestNr.	ViCode
	<b>Zylinderkit Metrakit 74ccm</b>		Ø 47,0 luftgekühlt	<b>006-76</b>
	Zylinderdichtsatz		<b>086-76</b>	000420
	Kolbenkit	<b>Kolben Ø 47,0</b> Kolben Ø 47,2 Kolben Ø 47,4 Kolben Ø 47,8	<b>016-73-0</b>	007200
			016-73-1	007200
			016-73-2	007200
			016-73-3	007200
	Kolbenring	<b>1 Set Ø 47,0</b> 1 Set Ø 47,2 1 Set Ø 47,4	<b>026-73-0</b>	003012
			026-73-1	003012
			026-73-2	003012
	Kolbenbolzen	<b>12x38</b>		
	Zylinderkopf	<b>im Kit enthalten</b>		

### Fahrzeug

DERBI

Savannah / FDS

	Bezeichnung	Bemerkung	BestNr.	ViCode
	<b>Zylinderkit Metrakit 50ccm</b>		Ø 38,0 luftgekühlt, membrangesteuert	<b>006-70</b>
	Zylinderdichtsatz		<b>086-40</b>	000420
	Kolbenkit	<b>Kolben Ø 38,0</b> Kolben Ø 38,5	<b>016-70-0</b>	005376
			016-70-1	005376
	Kolbenring	<b>1 Set Ø 38,0</b>	<b>026-70-0</b>	001668
	Kolbenbolzen	<b>12x30,5</b>	<b>019-84</b>	001632
	Membrane		<b>326-04</b>	004044
	Ansaugstutzen	<b>Ø 23mm</b>	<b>316-15</b>	001135
	Zylinderkopf		<b>036-12</b>	004320

	Bezeichnung	Bemerkung	BestNr.	ViCode
	<b>Zylinderkit Metrakit 75ccm</b>		Ø 47,0 luftgekühlt, membrangesteuert	<b>006-71</b>
	Zylinderdichtsatz		<b>086-41</b>	000420
	Kolbenkit	<b>Kolben Ø 47,0</b> Kolben Ø 47,4	<b>016-71-0</b>	005868
			016-71-1	005868
	Kolbenring	<b>1 Set Ø 47,0</b> 1 Set Ø 47,4	<b>026-71-0</b>	002448
			026-71-1	001908
	Kolbenbolzen	<b>12x38</b>		
	Membrane		<b>326-04</b>	004044
	Ansaugstutzen	<b>Ø 23mm</b>	<b>316-15</b>	001134
	Zylinderkopf		<b>036-11</b>	004320

## ZYLINDERKITS und EINZELTEILE (Moped)

### Fahrzeug

**FANTIC**

Trial 50 '83- / FM 330 / Caballero



Bezeichnung	Fahrzeug	Bemerkung	BestNr.	ViCode
<b>Zylinderkit Polini 70ccm</b>		Ø 48,0 luftgekühlt Graugusszylinder		
	TRIAL 50 '83- / FM 330		<b>006-02</b>	031500
	CABALLERO			nicht mehr lieferbar
Zylinderdichtsatz			<b>086-15</b>	000660
Kolbenkit		<b>Kolben Ø 48,0</b>	<b>016-22-B</b>	008820
Kolbenring		<b>1 Stück Ø 48,0</b>	<b>026-11</b>	001740
Kolbenbolzen		<b>12x40</b>	<b>019-80</b>	000720
Ansaugstutzen		<b>Ø 24mm</b>	<b>316-07</b>	002040
Zylinderkopf		<b>im Kit enthalten</b>		

### Fahrzeug

**FANTIC**

Oasis / Raider



Bezeichnung	Fahrzeug	Bemerkung	BestNr.	ViCode
<b>Zylinderkit Polini 80ccm</b>		Ø 47,0 wassergekühlt		
	OASIS		<b>006-05</b>	044100
	RAIDER		<b>006-07</b>	035730
Zylinderdichtsatz			<b>086-17</b>	000990
Kolbenkit		<b>Kolben Ø 47,0</b>	<b>016-07-B</b>	006540
Kolbenring		<b>2 Stück Ø 47,0</b>	<b>026-07</b>	001830
Kolbenbolzen		<b>12x40</b>	<b>019-80</b>	000720
Ansaugstutzen		<b>Ø 18mm</b>	<b>316-05</b>	002142
Membrane			<b>326-09</b>	006000
Zylinderkopf			<b>036-03</b>	004086

### Fahrzeug

**GILERA**

GSM (mit Piaggio Motor) / H@K



ALU-Zylinder

Bezeichnung	Bemerkung	BestNr.	ViCode
<b>Zylinderkit Metrakit 75ccm</b>	Ø 48,0 wassergekühlt <b>ALU</b>	<b>006-214</b>	023940
Zylinderdichtsatz		<b>086-224</b>	000780
Kolbenkit	<b>Kolben Ø 48,0</b>	<b>016-214-0</b>	007908
	Kolben Ø 48,4	016-214-1	007908
Kolbenring	<b>1 Set Ø 48,0</b>	<b>026-56-0</b>	002988
Kolbenbolzen	<b>12x38</b>		
Zylinderkopf	<b>im Kit enthalten</b>		

## ZYLINDERKITS und EINZELTEILE (Moped)

### Fahrzeug

**HONDA** MB 50 / MT 50



Bezeichnung	Bemerkung	BestNr.	ViCode
<b>Zylinderkit Polini 65ccm</b>	Ø 45,0 luftgekühlt	<b>001-25</b>	030630
Zylinderdichtsatz		<b>081-00</b>	000660
Kolbenkit	<b>Kolben Ø 45,0</b> A-C	<b>011-25-</b>	005820
Kolbenring	<b>1 Stück Ø 45,0</b>	<b>022-12-0</b>	000660
Kolbenbolzen	<b>12x36</b>	<b>016-80</b>	000900
Ansaugstutzen		311-01	002310
Zylinderkopf	nicht enthalten - nehme original		

### Fahrzeug

**HONDA** NSR 50



Bezeichnung	Bemerkung	BestNr.	ViCode
<b>Zylinderkit Polini 67ccm</b>	Ø 45,5 wassergekühlt	<b>001-16</b>	023100
Zylinderdichtsatz		<b>081-08</b>	000946
Kolbenkit	<b>Kolben Ø 45,5</b>	<b>011-16-0</b>	008100
	Kolben Ø 45,9	011-16-1	008100
Kolbenring	<b>2 Stück Ø 45,5</b>	<b>026-14-0</b>	001062
	2 Stück Ø 45,9	021-16-1	002034
Kolbenbolzen	<b>12x36</b>	<b>016-80</b>	000900
Ansaugstutzen	Ø 24mm	<b>311-02</b>	002820
Zylinderkopf	nicht enthalten - nehme original		

### Fahrzeug

**KTM** Quattro

Zylinder nicht mehr lieferbar!

Bezeichnung	Bemerkung	BestNr.	ViCode
Zylinderkit Polini 60ccm	Ø 43,0 luftgekühlt	(006-44)	
Kolbenkit	Kolben Ø 43,0	016-44-B	005610
Kolbenring	1 Stück Ø 43,0	026-44	000720
Kolbenbolzen	12x33	019-94	000066
Ansaugstutzen	Ø 18mm	316-19	000840

### Fahrzeug

**KTM** Bora  
**SACHS** (5-Gang Motor mit 44mm Hub)



Bezeichnung	Bemerkung	BestNr.	ViCode
<b>Zylinderkit Polini 80ccm</b>	Ø 48,0 luftgekühlt	<b>006-08</b>	033750
Zylinderdichtsatz		<b>086-05</b>	000660
Kolbenkit	<b>Kolben Ø 48,0</b> A, C	<b>016-11-</b>	008820
Kolbenring	<b>1 Stück Ø 48,0</b>	<b>026-11</b>	001740
Kolbenbolzen	<b>14x40</b>	<b>016-81</b>	000900
Ansaugstutzen	Ø 24mm	<b>316-07</b>	002040
Zylinderkopf	<b>im Kit enthalten</b>	<b>036-06</b>	005760

## ZYLINDERKITS und EINZELTEILE (Moped)

### Fahrzeug

<b>KTM</b>	Comet 40 KAT / PL 40 / TS 40 / alle KTM-Modelle mit Morini Motor
<b>MALAGUTI</b>	MGX

	Bezeichnung	Bemerkung	BestNr.	ViCode
Zylinder nicht mehr lieferbar!	Zylinderkit Polini 80ccm	Ø 48,0 luftgekühlt	(006-43)	
	Zylinderdichtsatz		086-15	000660
	Kolbenkit	Kolben Ø 48,0 B-D	016-43-.	008820
	Kolbenring	1 Stück Ø 48,0	026-11	001740
	Kolbenbolzen	12x40	019-80	000720
	Ansaugstutzen	Ø 18/24mm	316-06	002040

### Fahrzeug

<b>MALAGUTI</b>	RST
-----------------	-----

	Bezeichnung	Bemerkung	BestNr.	ViCode
Zylinder nicht mehr lieferbar!	Zylinderkit Malossi 68ccm	Ø 45,5 wassergekühlt	(006-00)	
	Zylinderdichtsatz		086-18	000702
	Kolbenkit	Kolben Ø 45,5	016-00-H	006516

### Fahrzeug

<b>PUCH</b>	MS 50 / DS 50 / VS 50 / alte Puch gebläsegekühlt
<b>KTM</b>	alle Modelle mit gebläsegekühltem Puch Motor

	Bezeichnung	Bemerkung	BestNr.	ViCode
	Zylinderkit ORIGINAL			
	Zylinderkopfdichtung	10er Packung	086-55	000654
	Auspuffflanschdichtung		086-62	000066
	Kolbenkit		016-36-.	004200
	Kolbenring		026-35-.	
	Kolbenbolzen	12x31,5	019-84	001632
	Nadellager KoBo	12x15x14,7	009-80	000660

	Bezeichnung	Bemerkung	BestNr.	ViCode
	<b>Zyl.Kit PowerSpec. 50ccm</b>	Ø 38,0 luftgekühlt	<b>006-121</b>	008100
	Zylinderdichtsatz	nicht enthalten		
	Kolbenkit	<b>Kolben Ø 38,0 0 - 3</b>	<b>016-36-.</b>	004200
	Kolbenring	<b>2 Stück Ø 38,0</b>	<b>026-35-.</b>	
	Kolbenbolzen	<b>12x31,5</b>	<b>019-84</b>	001632
	Zylinderkopf	nicht enthalten - nehme original		

	Bezeichnung	Bemerkung	BestNr.	ViCode
	<b>Zyl.Kit PowerSpec. 60ccm</b>	Ø 41,0 luftgekühlt	<b>006-122</b>	012000
	Zylinderdichtsatz	nicht enthalten		
	Kolbenkit	<b>Kolben Ø 41,0</b>	<b>016-122-0</b>	003960
			016-122-1	
	Kolbenring	<b>1 Set Ø 41,0</b>	<b>026-122-0</b>	000918
	Kolbenbolzen	<b>12x34</b>		
Zylinderkopf	nicht enthalten - nehme original			

## ZYLINDERKITS und EINZELTEILE (Moped)

Fahrzeug					
PUCH	Maxi				
	<b>Bezeichnung</b>	<b>Bemerkung</b>	<b>BestNr.</b>	<b>ViCode</b>	
	Zylinderkit ORIGINAL				
	Zylinderkopfdichtung	10er Packung	086-55	000654	
	Kolbenkit	1. Ausf. mit Alu-Zylinder	016-49-.	004302	
		Ausführung mit Gusszylinder	016-31-.	003348	
	Kolbenring				
	Kolbenbolzen				
	Nadellager KoBo	12x15x14,7	009-80	000660	
	Kurbelwelle	Standard	006-96	010740	
	Motordichtsatz		086-50	000283	
	<b>Bezeichnung</b>	<b>Bemerkung</b>	<b>BestNr.</b>	<b>ViCode</b>	
	<b>Zylinderkit Athena 50ccm</b>	Ø 38,0 luftgekühlt	<b>006-115</b>	010308	
	Zylinderdichtsatz		<b>086-69</b>	000450	
	Kolbenkit	<b>Kolben Ø</b>	<b>016-115-B</b>	003192	
	Kolbenring	<b>1 Stück</b>	<b>026-114</b>	000828	
	Kolbenbolzen	<b>12x31,5</b>			
	Zylinderkopf	nicht enthalten - nehme original			
	<b>Bezeichnung</b>	<b>Bemerkung</b>	<b>BestNr.</b>	<b>ViCode</b>	
	<b>Zylinderkit Polini 65ccm</b>	Ø 43,5 luftgekühlt, membrangesteuert	<b>006-62</b>	023040	
	Zylinderdichtsatz		<b>086-33</b>	000420	
	Kolbenkit	<b>Kolben Ø 43,5</b> A-D	<b>016-62-.</b>	006030	
	Kolbenring	<b>1 Stück Ø 43,5</b>	<b>026-62</b>	000720	
	Kolbenbolzen	<b>12x37</b>			
	Membrane		<b>326-02</b>	001410	
	Ansaugstutzen	<b>Ø 20mm</b>	<b>316-21</b>	001620	
	Zylinderkopf	nicht enthalten - nehme original			
	<b>Bezeichnung</b>	<b>Bemerkung</b>	<b>BestNr.</b>	<b>ViCode</b>	
	<b>Zylinderkit Malossi 63ccm</b>	Ø 42,0 luftgekühlt	<b>006-61</b>	020970	
	Zylinderdichtsatz	<b>im Kit enthalten</b>			
	Zylinderdichtsatz		086-69	000450	
	Kolbenkit	<b>Kolben Ø 42,0</b> A-D / H	<b>016-61-.</b>		
	Kolbenring	<b>1 Stück Ø 42,0</b>	<b>026-61</b>	000468	
	Kolbenbolzen	<b>12x33</b>			
	Ansaugstutzen	<b>Ø 19mm</b>	<b>056-21</b>	003948	
	Zylinderkopf	nicht enthalten - nehme original			
	<b>Bezeichnung</b>	<b>Bemerkung</b>	<b>BestNr.</b>	<b>ViCode</b>	
	<b>Zylinderkit Athena 70ccm</b>	Ø 45,0 luftgekühlt	<b>006-116</b>	010308	
	Zylinderdichtsatz		<b>086-69</b>	000450	
	Kolbenkit	<b>Kolben Ø 45,0</b>	<b>016-116-B</b>	003180	
	Kolbenring	<b>1 Stück Ø 45,0</b>	<b>026-41</b>	000436	
	Kolbenbolzen	<b>12x37</b>			
	Zylinderkopf	nicht enthalten - nehme original			



## ZYLINDERKITS und EINZELTEILE (Moped)

### Fahrzeug

**PUCH** X50 White-/Black-/Silverspeed  
4-Gang Motor fahrtwindgekühlt

Bezeichnung	Bemerkung	BestNr.	ViCode
Zylinderkit ORIGINAL			
Zylinderkopfdichtung	10er Packung	086-55	000654
Auspuffflanschdichtung		086-62	000066
Kolbenkit		016-36-	004200
Kolbenring		026-35-	
Kolbenbolzen	12x31,5	019-84	001632
Nadellager KoBo	12x15x14,7	009-80	000660
Kurbelwelle	Standard	006-95	010440

Bezeichnung	Bemerkung	BestNr.	ViCode
<b>Zylinderkit Metrakit 50ccm</b>	Ø 38,0 luftgekühlt	<b>006-54</b>	018600
Zylinderdichtsatz		<b>086-51</b>	000420
Kolbenkit	<b>Kolben Ø 38,0</b>	<b>016-54-0</b>	004764
	Kolben Ø 38,5	016-54-1	004764
	Kolben Ø 39,0	016-54-2	004764
Kolbenring	<b>1 Set Ø 38,0</b>	<b>026-70-0</b>	001668
Kolbenbolzen	<b>12x30,5</b>		
Ansaugstutzen	<b>Ø 23mm</b>	<b>316-13</b>	001003

Zylinder nicht mehr lieferbar!

Bezeichnung	Bemerkung	BestNr.	ViCode
Zylinderkit Metrakit 65ccm	Ø 43,5 luftgekühlt	(006-55)	
Zylinderdichtsatz		086-52	000420
Kolbenkit	Kolben Ø 43,5	016-55-0	005376
	Kolben Ø 43,9	016-55-1	005376
Kolbenring	1 Set	026-55-0	002208
		026-55-1	001800

Bezeichnung	Bemerkung	BestNr.	ViCode
<b>Zylinderkit Metrakit 75ccm</b>	Ø 47,0 luftgekühlt	<b>006-541</b>	021600
Zylinderdichtsatz		<b>086-257</b>	000372
Kolbenkit	<b>Kolben Ø 47,0</b>	<b>016-71-0</b>	005868
	Kolben Ø 47,4	016-71-1	005868
	Kolben Ø 47,8		
Kolbenring	<b>1 Set Ø 47,0</b>	<b>026-71-0</b>	002448
	1 Set Ø 47,4	026-71-1	001908
Kolbenbolzen	<b>12x38</b>		
Ansaugstutzen	<b>Ø 23mm</b>	<b>316-13</b>	001003
Zylinderkopf	<b>im Kit enthalten</b>		

Motorgehäuse muss aufgefräst werden!

## ZYLINDERKITS und EINZELTEILE (Moped)

<b>Fahrzeug</b>	
<b>SACHS</b>	Optima 2DK

	<b>Bezeichnung</b>	<b>Bemerkung</b>	<b>BestNr.</b>	<b>ViCode</b>
	<b>Zylinderkit Athena 70ccm</b>	Ø 45,0 luftgekühlt	<b>006-141</b>	017700
	Zylinderdichtsatz		<b>086-14</b>	000349
	Kolbenkit	<b>Kolben Ø 45,0</b>		
	Kolbenring	<b>1 Stück</b>		
	Kolbenbolzen	<b>12x37</b>		
	Ansaugstutzen	<b>im Kit enthalten</b>		
	Zylinderkopf	fix auf Zylinder		

<b>Zylinder nicht mehr lieferbar!</b>	<b>Bezeichnung</b>	<b>Bemerkung</b>	<b>BestNr.</b>	<b>ViCode</b>
	<b>Zylinderkit Malossi 72ccm</b>	Ø 45,5 luftgekühlt	(006-14)	
	Zylinderdichtsatz		086-14	000349
	Kolbenkit	Kolben Ø 45,7	016-14-1	004709
	Kolbenring	2 Stück	026-14-0	001062
	Auspuffkrümmer		076-212	001330

<b>Fahrzeug</b>	
<b>YAMAHA</b>	DT 50 -'85 Moped (nicht für KKR!)

 <p>Stehbolzenabstand 45mm Zylinderhals 49mm</p>	<b>Bezeichnung</b>	<b>Bemerkung</b>	<b>BestNr.</b>	<b>ViCode</b>
	<b>Zylinderkit Polini 65ccm</b>	Ø 45,0 luftgekühlt	<b>002-12</b>	017190
	Zylinderdichtsatz		<b>082-03</b>	000480
	Kolbenkit	<b>Kolben Ø 45,0</b>	<b>012-12-0</b>	005820
		Kolben Ø 45,4	012-12-1	005820
	Kolbenring	<b>2 Stück Ø 45,0</b>	<b>022-12-0</b>	000660
		2 Stück Ø 45,4	022-12-1	000660
	Kolbenbolzen	<b>12x36</b>	<b>016-80</b>	000900
Ansaugstutzen	Ø 24mm	<b>312-01</b>	001650	
Zylinderkopf	nicht enthalten - nehme original			

<b>Zylinder nicht mehr lieferbar!</b>	<b>Bezeichnung</b>	<b>Bemerkung</b>	<b>BestNr.</b>	<b>ViCode</b>
	<b>Zylinderkit Malossi 63ccm</b>	Ø 44,5 luftgekühlt	(002-13)	
	Zylinderdichtsatz		082-03	000480
	Kolbenkit	Kolben Ø 44,5 A / H	012-13-	006822
	Kolbenring	1 Stück Ø 44,5	022-13	000676
	Kolbenbolzen	12x36	016-80	000900
	Ansaugstutzen	Ø 24mm	312-01	001650
Zylinderkopf	nicht enthalten - nehme original			

## ZYLINDERKITS und EINZELTEILE (Moped)

<b>Fahrzeug</b>	
<b>ZÜNDAPP</b>	Moped luftgekühlt

	<b>Bezeichnung</b>	<b>Bemerkung</b>	<b>BestNr.</b>	<b>ViCode</b>
	<b>Zylinderkit Zeta 50ccm</b>	Ø 39,0 luftgekühlt	<b>006-28</b>	017398
	Zylinderdichtsatz		<b>086-26</b>	000611
	Kolbenkit	<b>Kolben Ø 39,0</b> AB - FG	<b>016-28-.</b>	003540
	Kolbenring	<b>1 Stück Ø 39,0</b>	<b>026-28</b>	000480
	Kolbenbolzen	<b>12x31,5</b>	<b>019-84</b>	001632
	Zylinderkopf	nicht enthalten - nehme original		

<b>Fahrzeug</b>	
<b>ZÜNDAPP</b>	Moped wassergekühlt (großer Kühlkörper)

	<b>Bezeichnung</b>	<b>Bemerkung</b>	<b>BestNr.</b>	<b>ViCode</b>
	<b>Zylinderkit Zeta 50ccm</b>	Ø 39,0 wassergekühlt	<b>006-24</b>	018815
	Zylinderdichtsatz		<b>086-26</b>	000611
	Kolbenkit	<b>Kolben Ø 39,0</b> AB - FG	<b>016-28-.</b>	003540
	Kolbenring	<b>1 Stück Ø 39,0</b> L-Ring	<b>026-28</b>	000480
	Kolbenbolzen	<b>12x31,5</b>	<b>019-84</b>	001632
	Zylinderkopf	nicht enthalten - nehme original		



## KURBELWELLEN Zuordnung

	Kurbelwelle Standard	Kurbelwelle Spezial	Kurbelwelle Sport	Hauptlager- Rep. Satz	Hauptlager
<b>APRILIA</b>					
SR 50 DiTech '04- (mit Vergaser, Piaggio Motor)		009-49	006-842	036-32	009-992
SR 50 DiTech (mit Einspritzung)	006-843				
AF 1 / Tuareg / Red Rose (RV4 Motor)	006-94				009-98
RS 50 / Extrema / Chesterfield / Classic 50 RX 50 / MX 50 / Tuono 50 / Minarelli AM 345/6		006-823	006-822	036-33	009-71
RS 50 '06- / RX 50 '06- / SX 50 '06- (Piaggio Moped Motor)		006-847	006-848	036-34	006-991
Amico / SR 50 stehender Zylinder	006-92			036-31	006-991
Area 51 / Gulliver / Rally / Scarabeo Sonic / SR 50 / SR 50 LC / SR 50 www SR Replica / SR Stealth / SR Netscaper		006-93	006-841	036-31	006-991
Habana / Mojito	006-845				
<b>BENELLI</b>					
K2 / 491 / Naked / Pepe		006-93	006-841	036-31	006-991
<b>BETA</b>					
Ark / Quadra / Chrono / Eikon		006-93	006-841	036-31	006-991
RR / RK-6T / RR-T		006-823	006-822	036-33	009-71
<b>BULTACO</b>					
Lobito			006-821	036-34	006-991
<b>CAGIVA</b>					
Mito 50				036-34	006-991
<b>DERBI</b>					
GP1 LC		009-49	006-842	036-32	009-992
GPR '01	-	-	-	036-34	006-991
GPR '02-			006-821	036-34	006-991
DRD 50 Pro R/Pro SM/Racing SM GPR 50 Racing/Nude '06- / X-Race 50 R/ SM / X-treme R/SM (Piaggio Moped Motor)		006-847	006-848	036-34	006-991
Senda R/H/L/SM '99 / Senda R/SM '00 Extreme / Black Edition / Senda DRD			006-821	036-34	006-991
Vamos	006-83				
<b>GILERA</b>					
DNA / ICE / Runner / Stalker / Typhoon X / Storm		009-49	006-842	036-32	009-992
RCR 50 '06- / SMT 50 '06- (Piaggio Moped Motor)		006-847	006-848	036-34	006-991
Zulu / RCR / SMT			006-821	036-31	006-991
<b>ITALJET</b>					
Dragster		006-93	006-841	036-31	006-991
Formula / Formula Air / Formula LC	006-83				
<b>MALAGUTI</b>					
CR1 Crosser	006-83				
Centro / Yesterday / F10 / F12 / F15		006-93	006-841	036-31	006-991
XSM Motard / XTM Enduro		006-823	006-822	036-33	009-71

## KURBELWELLEN Zuordnung



	Kurbelwelle Standard	Kurbelwelle Spezial	Kurbelwelle Sport	Hauptlager- Rep. Satz	Hauptlager
<b>MINARELLI</b>					
Motor RV4 wassergekühlt	006-94				009-98
Motor AM 345/6		006-823	006-822	036-33	009-71
Scootermotor mit stehendem Zylinder	006-92			036-31	006-991
Scootermotor mit liegendem Zylinder		006-93	006-841	036-31	006-991
<b>MBK</b>					
Booster / Booster Next Gen. / Stunt	006-92			036-31	006-991
Nitro / Ovetto		006-93	006-841	036-31	006-991
X-Limit		006-823	006-822	036-33	009-71
<b>MOTORHISPANIA</b>					
Furia 6V / RX / RYZ		006-823	006-822	036-33	009-71
<b>PEUGEOT</b>					
Trekker / Vivacity / Zenith / Speedfight LCD	006-844				009-992
XR6 / XPS-T / PMX 50 / T-Rex 50		006-823	006-822	036-33	009-71
<b>PGO</b>					
Big Max 50 / PMX 50 / T-Rex 50		006-93	006-841	036-31	006-991
<b>PIAGGIO</b>					
Moped-Motor D50B0/D50B1		006-847	006-848	036-34	006-991
alle Scooter 50ccm 2-Takt (mit Vergaser)		009-49	006-842	036-32	009-992
<b>PUCH</b>					
4-Gang fahrtwindgek./gebläsegek.	006-95				
Maxi	006-96				
Storm / Typhoon		009-49	006-842	036-32	009-992
<b>RIEJU</b>					
RR / Drac / RS1 / RS1 Evolution / MRX SMX / RS2 Matrix / Spyke		006-823	006-822	036-33	009-71
SM Foxy / Windy		006-93	006-841	036-31	
<b>SACHS</b>					
5-Gang/6-Gang wassergekühlt, Hub: 39,6mm	006-90				
<b>SHERCO</b>					
HRD Enduro / DRD SM / HRD Sunny		006-823	006-822	036-33	009-71
<b>SUZUKI</b>					
Katana luftgekühlt	006-845				
<b>YAMAHA</b>					
Aerox / Breeze / Neo's / Jog-R / Jog-Z		006-93	006-841	036-31	006-991
BW's / Slider / Spy	006-92			036-31	006-991
Target / CRZ				036-31	006-991
DT 50 SM / DT 50 R / TZR 50		006-823	006-822	036-33	





## KURBELWELLEN SCOOTER

Verwendung	Marke	Ausführung	Nadellager (enthalten)	BestNr.	ViCode
Minarelli liegend / wassergekühlt	Alfaerre	Spezial / Sport	10x14x12,4	006-93	013020
Minarelli liegend / wassergekühlt	Metrakit	Sport / Racing	10x14x12,7	006-841	019800
Minarelli mit stehendem Zylinder	Alfaerre	Spezial / Sport	10x14x12,4	006-92	013020
DiTech (mit Einspritzung)	Alfaerre	Standard	12x16x12,7	006-843	016200
Piaggio Scooter-Motor (alle)	Alfaerre	Spezial / Sport	12x17x12,7	009-49	012600
Piaggio Scooter-Motor (alle)	Metrakit	Sport / Racing	12x17x14,7	006-842	019800
Vamos / Formula / Crosser	Alfaerre	Standard	10x14x12,4	006-83	018000
Peugeot (lt. Liste)	Alfaerre	Standard	12x15x14,7	006-844	015480
Habana / Katana	Alfaerre	Standard	10x14x12,7	006-845	018480



## KURBELWELLEN MOPED

Verwendung	Marke	Ausführung	Nadellager (enthalten)	BestNr.	ViCode
Minarelli RV-4 Motor	Alfaerre	Standard	12x15x14,7	006-94	013920
Minarelli AM345/6 Motor	Metrakit	Spezial / Sport	12x15x16,3	006-823	015000
Minarelli AM345/6 Motor	Kundo	Sport / Racing	12x15x14,7	006-822	018450
Piaggio Motor Derbi / Aprilia	Metrakit	Spezial / Sport	12x15x14,7	006-847	010620
Piaggio Motor Derbi / Aprilia	Metrakit	Racing	12x17x14,7	006-848	022950
Senda / GPR / Zulu / RCR / SMT	Kundo	Sport / Racing	12x15x14,7	006-821	019273
Puch 4-Gang	Alfaerre	Standard	12x15x14,7	006-95	010440
Puch Maxi	Alfaerre	Standard	12x15x14,7	006-96	010740
Sachs 5/6 Gang wassergekühlt	Mazzucchelli	Standard	14x18x19,3	006-90	021600



## HAUPTLAGER

Hauptlager - Kugellager	Ø innen	Ø außen	Breite		BestNr.	ViCode
Kurbelwellen-Hauptlager 6203	17	40	12	(Minarelli RV4-Motor)	009-98	000763
Kurbelwellen-Hauptlager 6303	17	47	14	(Minarelli AM345/6 Motor / Vespa)	009-71	000948
Kurbelwellen-Hauptlager 6204	20	47	14	(Vespa)	009-72	000948
Kurbelwellen-Hauptlager 6204	20	47	14	(Minarelli Scooter-Motoren / Derbi) (Piaggio Moped Motor)	006-991	001038
Kurbelwellen-Hauptlager	20	52	12	(Piaggio Scooter-Motoren)	009-992	001236
Kurbelwellen-Hauptlager 6304C3	20	52	15	(Motocross)	030-101	001242
Kurbelwellen-Hauptlager 6306C3	30	72	19	(Motocross)	030-102	002460
Kurbelwellen-Hauptlager 63/28-C3	28	68	18	(Motocross)	030-103	002100
Kurbelwellen-Hauptlager 63/22-C3	22	56	16	(Motocross)	030-104	001830

## HAUPTLAGER-REPARATURSÄTZE

Bezeichnung	BestNr.	ViCode
<b>Hauptlager-Reparaturset</b> für Minarelli Scooter-Motoren (siehe Kurbelwellen-Zuordnungsliste) Inhalt: 2 Stk. Lager 20x47x14 / 1 Stk. Simmerring SD7 20x42x8-12 / 1 Stk. Simmerring S3 20x30x6	036-31	001800
<b>Hauptlager-Reparaturset</b> für Piaggio Scooter-Motoren (siehe Kurbelwellen-Zuordnungsliste) Inhalt: 2 Stk. Lager 20x52x12 / 1 Stk. Simmerring 18x28x7 / 1 Stk. Simmerring 19x30x6,5	036-32	003540
<b>Hauptlager-Reparaturset</b> für Minarelli AM345/6 Motor (siehe Kurbelwellen-Zuordnungsliste) Inhalt: 2 Stk. Lager 17x47x14 / 2 Stk. Simmerringe	036-33	004140
<b>Hauptlager-Reparaturset</b> für Derbi Motor / Piaggio Moped Motor (siehe Kurbelwellen-Zuordnungsliste) Inhalt: 2 Stk. Lager 20x47x14 / 2 Stk. Simmerringe	036-34	004140

## NADELLAGER / HALBRUNDKEILE

Bezeichnung	Ø Kolbenbolzen	Ø Pleuel	Länge	BestNr.	ViCode
Nadellager für Kolbenbolzen	10,0	14,0	12,7	036-391	001116
Nadellager für Kolbenbolzen	12,0	15,0	14,7	009-80	000660
Nadellager für Kolbenbolzen	12,0	16,0	13,0	036-392	001116
Nadellager für Kolbenbolzen	12,0	17,0	11,7	009-67	000564
Nadellager für Kolbenbolzen	12,0	17,0	15,0	036-393	001308
Nadellager für Kolbenbolzen	12,0	17,0	19,7	009-81	001530
Nadellager für Kolbenbolzen	15,0	19,0	19,7	009-70	000840



Bezeichnung	Länge	Höhe	Breite	BestNr.	ViCode
Halbrundkeil für Welle	12,5	5,0	3,0	009-68	000102
Halbrundkeil für Welle		3,0	3,0	009-69	000066

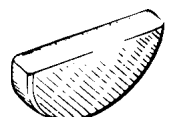

## KOLBENKITS



BestNr.	ViCode	Marke	KoBo Ø	Ø
011-16-0	008100	Malossi	12	45,5
011-16-1	008100	Malossi	12	45,9
011-20-0	006600	Polini	10	46,0
011-20-1	006600	Polini	10	46,4
011-20-2	006600	Polini	10	46,8
011-25-A	005820	Polini	12	45,0
011-25-B	005820	Polini	12	45,0
011-27-2	006102	Malossi	10	45,9
011-28-0	005130	Malossi	10	47,0
011-28-1	005130	Malossi	10	47,4
012-12-0	005820	Polini	12	45,0
012-12-1	005820	Polini	12	45,4
012-13-A	006822	Malossi	12	44,0
012-13-H	006822	Malossi	12	44,0
013-10-0	003750	original	12	41,0
013-10-1	003750	original	12	41,5
013-10-2	003750	original	12	42,0
016-00-H	006516	Malossi	12	45,0
016-07-A	006540	Polini	12	47,0
016-07-B	006540	Polini	12	47,0
016-07-C	006540	Polini	12	47,0
016-115-B	003192	Athena	12	38,0
016-116-B	003180	Athena	12	45,0
016-11-A	008820	Polini	14	48,0
016-11-C	008820	Polini	14	48,0
016-12-A	006540	Polini	12	47,0
016-12-B	006540	Polini	12	47,0
016-12-C	006540	Polini	12	47,0
016-12-D	006540	Polini	12	47,0
016-122-0	003960		12	41,0
016-122-1			12	
016-13-0	006990	Polini	10	47,0
016-13-1	006990	Polini	10	47,4
016-14-1	004709	Malossi	12	45,7
016-15-A	003540	Meteor	14	38,0
016-15-B	003540	Meteor	14	38,0
016-15-C	003540	Meteor	14	38,0
016-15-D	003540	Meteor	14	38,0

BestNr.	ViCode	Marke	KoBo Ø	Ø
016-16-A	003816	Meteor	14	42,0
016-16-B	003816	Meteor	14	42,0
016-16-C	003816	Meteor	14	42,0
016-19-1	006660	Elko	12	38,5
016-20-0	006000	Elko	12	38,0
016-21-0	006990	Polini	10	47,0
016-21-1	006990	Polini	10	47,4
016-214-0	007908	Metrakit	12	48,0
016-214-1	007908	Metrakit	12	48,4
016-22-B	008820	Polini	12	48,0
016-23-A	006810	Polini	10	47,0
016-23-B	006810	Polini	10	47,0
016-23-C	005940	Polini	10	47,0
016-24-0	005490	Malossi	10	47,0
016-25-B	004578	Meteor	14	45,0
016-25-D	004578	Meteor	14	45,0
016-25-E	004578	Meteor	14	45,0
016-251	004950	Metrakit	12	39,9
016-252-A	010350	Metrakit	12	47,6
016-252-B	010350	Metrakit	12	47,6
016-252-C	010800	Metrakit	12	47,6
016-252-D		Metrakit	12	47,6
016-28-AB	003540	Meteor	12	39,0
016-28-BC	003540	Meteor	12	39,0
016-28-CD	003540	Meteor	12	39,0
016-28-DE	003540	Meteor	12	39,0
016-28-FG	003540	Meteor	12	39,0
016-291-0	005100	Metrakit	12	40,0
016-291-1	004950	Metrakit	12	40,25
016-292-0	007500	Metrakit	12	47,0
016-293-0	005580	Polini	12	46,0
016-293-1	005580	Polini	12	46,4
016-31-0	003348	Meteor	12	38,0
016-31-1	003348	Meteor	12	38,5
016-31-2	003348	Meteor	12	39,0
016-32-0	005015	Meteor	12	45,0
016-33-0	006696	Metrakit	10	46,0
016-33-1	006696	Metrakit	10	46,2
016-34-0	003900	Meteor	12	38,0
016-34-1	003900	Meteor	12	38,3
016-34-2	003900	Meteor	12	38,6
016-35-0	004680	Elko	10	38,0
016-35-1	004680	Elko	10	38,5
016-35-2	004680	Elko	10	39,0
016-351-0	006900	Metrakit	12	47,0

## KOLBENKITS



BestNr.	ViCode	Marke	KoBo Ø	Ø
016-36-0	004200	Elko	12	38,0
016-36-1	004200	Elko	12	38,5
016-36-2	004200	Elko	12	39,0
016-36-3	004200	Elko	12	39,5
016-403-0	007080	Metrakit	10	47,0
016-409-0	002250	Datolli	10	40,0
016-41-0	005988	Metrakit	10	40,0
016-41-1	005988	Metrakit	10	40,25
016-432-0	007608	Metrakit	12	40,3
016-432-1	007608	Metrakit	12	40,7
016-434	011868	Metrakit	12	47,6
016-436-A	009600	Polini	12	50,0
016-436-B	009600	Polini	12	50,0
016-436-C	009600	Polini	12	50,0
016-436-D	009600	Polini	12	50,0
016-439-0	002250	Datolli	10	40,0
016-43-B	008820	Polini	12	48,0
016-43-C	008820	Polini	12	48,0
016-43-D	008820	Polini	12	48,0
016-44-B	005610	Polini	12	43,0
016-46-0	005850	Polini	10	46,0
016-46-1	005850	Polini	10	46,4
016-49-E	004302	Elko	12	38,0
016-50-0	005400	Elko	12	38,0
016-50-1	005502	Elko	12	38,5
016-50-2	005502	Elko	12	39,0
016-50-3	005502	Elko	12	39,5
016-512-0	005280	Metrakit	12	39,0
016-513-0	006900	Metrakit	12	47,0
016-51-A	006840	Elko	12	40,0
016-51-B	006840	Elko	12	40,0
016-51-C	006840	Elko	12	40,0
016-51-D	006840	Elko	12	40,0
016-51-E	006840	Elko	12	40,0
016-51-F	006840	Elko	12	40,0
016-51-G	006840	Elko	12	40,0
016-51-H	006840	Elko	12	40,0
016-53-0	008220	Metrakit	12	49,0
016-53-1	008220	Metrakit	12	49,4
016-54-0	004764	Metrakit	12	38,0
016-54-1	004764	Metrakit	12	38,5
016-54-2	004764	Metrakit	12	39,0

BestNr.	ViCode	Marke	KoBo Ø	Ø
016-55-0	005376	Metrakit	12	43,5
016-55-1	005376	Metrakit	12	43,9
016-550-0		Meteor	12	41,0
016-551-0	006084	Metrakit	10	41,0
016-551-1	006084	Metrakit	10	41,25
016-56-0	008220	Metrakit	12	48,0
016-56-1	008220	Metrakit	12	48,2
016-56-2	008220	Metrakit	12	48,6
016-61-B	005382	Malossi	12	42,0
016-61-D	005382	Malossi	12	42,0
016-61-H	005502	Malossi	12	42,0
016-621-A	011220	Polini	12	47,0
016-621-B	011220	Polini	12	47,0
016-626-A	009600	Polini	12	50,0
016-626-B	009600	Polini	12	50,0
016-626-C	009600	Polini	12	50,0
016-626-D	009600	Polini	12	50,0
016-629-0	002700	Datolli	12	40,0
016-62-A	006030	Polini	12	43,0
016-62-B	006030	Polini	12	43,0
016-62-C	006030	Polini	12	43,0
016-62-D	006030	Polini	12	43,0
016-70-0	005376	Metrakit	12	38,0
016-70-1	005376	Metrakit	12	38,5
016-71-0	005868	Metrakit	12	47,0
016-71-1	005868	Metrakit	12	47,4
016-73-0	007200	Metrakit	12	47,0
016-73-1	007200	Metrakit	12	47,2
016-73-2	007200	Metrakit	12	47,4
016-73-3	007200	Metrakit	12	47,8
016-75-0	005376	Metrakit	12	39,9
016-75-1	005376	Metrakit	12	40,1
016-79-0	007200	Metrakit	10	47,0
016-79-1	007200	Metrakit	10	47,4
019-22-1	005111	Polini	12	46,4
019-23-0	006990	Polini	12	47,0
019-23-1	006990	Polini	12	47,4
019-24-0	006990	Polini	12	47,0
019-24-1	006990	Polini	12	47,4
019-26-0	008160	Polini	12	47,0
019-27-0	005580	Malossi	12	47,0
019-27-1	005580	Malossi	12	47,4
019-332-0	005376	Metrakit	12	40,0
019-46-0	003859	Olympia	12	40,0
019-66-0	004164	Zeta	12	47,0
019-66-1	004164	Zeta	12	47,4
019-66-2	004164	Zeta	12	47,8

## KOLBENKITS SCOOTER



Abkürzungen: Übm = Übermaß  
Tol. = Toleranz  
KoBo = Kolbenbolzen  
LR = L - Ring  
RR = Rechteckring

Alle Kolbenkits enthalten den Kolbenbolzen, Kolbenbolzensicherungen und Kolbenring(e).

Bitte geben Sie bei Bestellung unbedingt die Ziffer für das Maß bzw. den Buchstaben für die Toleranz an.

z.B.: 016-50-0 für Standardmaß , 016-50-1 für 1. Übermaß, usw.

Das Maß ist bei Kolben unbedingt am unteren Ende zu nehmen!

016-51-C für Toleranzmaß "C". Die benötigte Toleranz ist auf dem Kolben und Zylinder eingestanz.

BestNr.	Übm Tol.	Marke	ADLY	ccm	Ko Bo	Ø mm	Ringe	zu Zyl.-Kit
016-409-0		-	Silver Fox	50	10	40,0	2 RR	original
016-41-.	0 - 1	Metrakit		50	10	40,0 / 40,25	2 RR	006-402/412
016-403-0		Metrakit		68	10	47,0	2 RR	006-403/413
016-13-.	0 - 1	Polini		68	10	47,0 / 47,4	2 RR	006-13/23
016-23-.	A - C	Polini		68	10	47,0	1 RR	006-18
011-28-.	0 - 1	Malossi		68	10	47,0 / 47,4	2 RR	002-16

BestNr.	Übm Tol.	Marke	APRILIA	ccm	Ko Bo	Ø mm	Ringe	zu Zyl.-Kit
016-409-0		-	Amico	50	10	40,0	2 RR	original
016-41-.	0 - 1	Metrakit	SR 50 mit stehendem Zyl.	50	10	40,0 / 40,25	2 RR	006-402
016-33-.	0 - 1	Metrakit		65	10	46,0 / 46,2	1 LR + 1 RR	
016-403-0		Metrakit		68	10	47,0	2 RR	006-403
016-13-.	0 - 1	Polini		68	10	47,0 / 47,4	2 RR	006-13
016-23-.	A - C	Polini		68	10	47,0	1 RR	006-18

BestNr.	Übm Tol.	Marke	APRILIA	ccm	Ko Bo	Ø mm	Ringe	zu Zyl.-Kit
016-409-0		-	Gulliver	50	10	40,0	2 RR	original
016-41-.	0 - 1	Metrakit	Rally	50	10	40,0 / 40,25	2 RR	006-412
016-33-.	0 - 1	Metrakit	Scarabeo	65	10	46,0 / 46,2	1 LR + 1 RR	
016-403-0		Metrakit	Sonic	68	10	47,0	2 RR	006-413
016-13-.	0 - 1	Polini	SR 50	68	10	47,0 / 47,4	2 RR	006-23
011-28-.	0 - 1	Malossi	SR 50 www	68	10	47,0 / 47,4	2 RR	002-16

BestNr.	Übm Tol.	Marke	APRILIA	ccm	Ko Bo	Ø mm	Ringe	zu Zyl.-Kit
016-550-0		-	Habana			41,0		original
016-551-.	0 - 1	Metrakit	Mojito	50	10	41,0 / 41,25	2 RR	006-551
016-79-.	0 - 1	Metrakit		65	10	47,0 / 47,4	2 RR	006-79
016-21-.	0 - 1	Polini		65	10	47,0 / 47,4	2 RR	006-21

Fortsetzung auf der nächsten Seite!





## KOLBENKITS SCOOTER

(Fortsetzung)

BestNr.	Übm Tol.	Marke	APRILIA	ccm	Ko Bo	Ø mm	Ringe	zu Zyl.-Kit
016-409-0		-	Area 51	50	10	40,0	2 RR	original
016-41-1		Metrakit	Rally LC	50	10	40,25	2 RR	006-422
016-79-.	0 - 1	Metrakit	SR Replica / Stealth	68	10	47,0 / 47,4	2 RR	006-423
016-13-.	0 - 1	Polini	SR 2004 (Vergaser)	68	10	47,0 / 47,4	2 RR	006-33
011-28-.	0 - 1	Malossi		68	10	47,0 / 47,4	2 RR	006-34

BestNr.	Übm Tol.	Marke	APRILIA	ccm	Ko Bo	Ø mm	Ringe	zu Zyl.-Kit
019-27-.	0 - 1	Malossi	SR DiTech -07/2003 (Aprilia Motor, Einspritzung)	65	12	47,0 / 47,4	2 RR	006-441

BestNr.	Übm Tol.	Marke	APRILIA	ccm	Ko Bo	Ø mm	Ringe	zu Zyl.-Kit
019-332-0		Metrakit	SR DiTech '03- (mit Vergaser)	50	12	40,0	2 RR	009-332
016-434		Metrakit		70	12	47,6	1 RR	009-333
019-23-.	0 - 1	Polini		68	12	47,0 / 47,4	2 RR	009-31

BestNr.	Übm Tol.	Marke	APRILIA	ccm	Ko Bo	Ø mm	Ringe	zu Zyl.-Kit
016-513-0		Metrakit	SR 50 '00-'03		12	47,0	2 RR	003-022
019-23-.	0 - 1	Polini	(Suzuki Motor F. Morini)	65	12	47,0 / 47,4	2 RR	003-02

BestNr.	Übm Tol.	Marke	APRILIA	ccm	Ko Bo	Ø mm	Ringe	zu Zyl.-Kit
019-23-.	0 - 1	Polini	SR Sport DiTech (Aprilia Motor mit Einspritzung)	70	12	47,0 / 47,4	2 RR	006-451

BestNr.	Übm Tol.	Marke	BENELLI	ccm	Ko Bo	Ø mm	Ringe	zu Zyl.-Kit
016-409-0		-	491	50	10	40,0	2 RR	original
016-41-.	0 - 1	Metrakit	K2	50	10	40,0 / 40,25	2 RR	006-412
016-33-.	0 - 1	Metrakit	Naked	65	10	46,0 / 46,2	1 LR + 1 RR	
016-403-0		Metrakit	Pepe	68	10	47,0	2 RR	006-413
016-13-.	0 - 1	Polini	luftgekühlt	68	10	47,0 / 47,4	2 RR	006-23
011-28-.	0 - 1	Malossi		68	10	47,0 / 47,4	2 RR	002-16

BestNr.	Übm Tol.	Marke	BENELLI	ccm	Ko Bo	Ø mm	Ringe	zu Zyl.-Kit
016-409-0		-	K2	50	10	40,0	2 RR	original
016-41-1		Metrakit	491 Sport/Superbike/Army	50	10	40,25	2 RR	006-422
016-79-.	0 - 1	Metrakit	wassergekühlt	68	10	47,0 / 47,4		006-423
016-13-.	0 - 1	Polini		68	10	47,0 / 47,4	2 RR	006-33
011-28-.	0 - 1	Malossi		68	10	47,0 / 47,4	2 RR	006-34



## KOLBENKITS SCOOTER

BestNr.	Übm Tol.	Marke	BETA	ccm	Ko Bo	Ø mm	Ringe	zu Zyl.-Kit
016-409-0		-	Ark	50	10	40,0	2 RR	original
016-41-	0 - 1	Metrakit	Chrono	50	10	40,0 / 40,25	2 RR	006-412
016-403-0		Metrakit		68	10	47,0	2 RR	006-413
016-13-	0 - 1	Polini		68	10	47,0 / 47,4	2 RR	006-23
011-28-	0 - 1	Malossi		68	10	47,0 / 47,4	2 RR	002-16

BestNr.	Übm Tol.	Marke	BETA	ccm	Ko Bo	Ø mm	Ringe	zu Zyl.-Kit
016-409-0		-	Ark LC	50	10	40,0	2 RR	original
016-41-1		Metrakit	Eikon	50	10	40,25	2 RR	006-422
016-79-	0 - 1	Metrakit	wassergekühlt	68	10	47,0 / 47,4	2 RR	006-423
016-13-	0 - 1	Polini		68	10	47,0 / 47,4	2 RR	006-33
011-28-	0 - 1	Malossi		68	10	47,0 / 47,4	2 RR	006-34

BestNr.	Übm Tol.	Marke	CHINA-IMPORT div.	ccm	Ko Bo	Ø mm	Ringe	zu Zyl.-Kit
016-291-	0 - 1	Metrakit	EXPLORER Cracker	50	12	40,0 / 40,25	2 RR	006-291
016-292-	0	Metrakit	EXPLORER Twister	68	12	47,0	2 RR	006-292
016-293-	0 - 1	Polini	KEEWAY Focus	65	12	46,0 / 46,4	2 RR	006-293

BestNr.	Übm Tol.	Marke	CHUN LAN	ccm	Ko Bo	Ø mm	Ringe	zu Zyl.-Kit
016-512-0			Mors X-Treme	50	12	39,0	2 RR	006-512
016-513-0				72	12	47,0	2 RR	006-513
019-23-	0 - 1			72	12	47,0 / 47,4	2 RR	006-511
019-27-	0 - 1			68	12	47,0 / 47,4	2 RR	006-35

BestNr.	Übm Tol.	Marke	CPI	ccm	Ko Bo	Ø mm	Ringe	zu Zyl.-Kit
016-409-0		-	Hussar	50	10	40,0	2 RR	original
016-41-	0 - 1	Metrakit	Popcorn	50	10	40,0 / 40,25	2 RR	006-412
016-403-0		Metrakit	Bingo	68	10	47,0	2 RR	006-413
016-13-	0 - 1	Polini		68	10	47,0 / 47,4	2 RR	006-23
011-28-	0 - 1	Malossi		68	10	47,0 / 47,4	2 RR	002-16

BestNr.	Übm Tol.	Marke	CPI	ccm	Ko Bo	Ø mm	Ringe	zu Zyl.-Kit
016-291-	0 - 1	Metrakit	Hussar	50	12	40,0 / 40,25	2 RR	006-291
016-292-	0	Metrakit	Popcorn	68	12	47,0	2 RR	006-292
016-293-	0 - 1	Polini	Bingo	65	12	46,0 / 46,4	2 RR	006-293

## KOLBENKITS SCOOTER



BestNr.	Übm Tol.	Marke	DAELIM	ccm	Ko Bo	Ø mm	Ringe	zu Zyl.-Kit
016-512-0		Metrakit	Message	50	12	39,0	2 RR	006-512
016-351-0		Metrakit	Tapo	72	12	47,0	2 RR	006-351



BestNr.	Übm Tol.	Marke	DERBI	ccm	Ko Bo	Ø mm	Ringe	zu Zyl.-Kit
016-550-0			Vamos			41,0		original
016-551-	0 - 1	Metrakit		50	10	41,0 / 41,25	2 RR	006-551
016-79-	0 - 1	Metrakit		65	10	47,0 / 47,4	2 RR	006-79
016-21-	0 - 1	Polini		65	10	47,0 / 47,4	2 RR	006-21

BestNr.	Übm Tol.	Marke	DERBI	ccm	Ko Bo	Ø mm	Ringe	zu Zyl.-Kit
016-551-	0 - 1	Metrakit	Furax	50	10	41,0 / 41,25	2 RR	006-651
016-79-	0 - 1	Metrakit	Aventura	65	10	47,0 / 47,4	2 RR	006-652

BestNr.	Übm Tol.	Marke	DERBI	ccm	Ko Bo	Ø mm	Ringe	zu Zyl.-Kit
016-79-	0 - 1	Metrakit	Atlantis '04 / Hunter	65	10	47,0 / 47,4	2 RR	006-78
016-551-	0 - 1	Metrakit	Manhattan / Paddock Predator	50	10	41,0 / 41,25	2 RR	006-641

BestNr.	Übm Tol.	Marke	DERBI	ccm	Ko Bo	Ø mm	Ringe	zu Zyl.-Kit
016-79-	0 - 1	Metrakit	Predator wassergekühlt	65	10	47,0 / 47,4	2 RR	006-633

BestNr.	Übm Tol.	Marke	DERBI	ccm	Ko Bo	Ø mm	Ringe	zu Zyl.-Kit
019-332-0		Metrakit	GP1	50	12	40,0	2 RR	009-332
016-434		Metrakit	(Piaggio Motor)	70	12	47,6	1 RR	009-333
019-23-	0 - 1	Polini		68	12	47,0 / 47,4	2 RR	009-31

BestNr.	Übm Tol.	Marke	DERBI	ccm	Ko Bo	Ø mm	Ringe	zu Zyl.-Kit
019-332-0		-	Atlantis '05-	50	12	40,0	2 RR	original
016-75-	0 - 1	Metrakit		50	12	39,9 / 40,1	1 LR + 1 RR	006-221
019-46-0		Olympia		50	12	40,0	2 RR	006-223
016-513-0		Metrakit		68	12	47,0		006-222
019-23-	0 - 1	Polini		68	12	47,0 / 47,4	2 RR	006-224
019-23-	0 - 1	Polini		68	12	47,0 / 47,4	2 RR	009-225



## KOLBENKITS SCOOTER

BestNr.	Übm Tol.	Marke	GILERA	ccm	Ko Bo	Ø mm	Ringe	zu Zyl.-Kit
019-332-0		Metrakit	DNA Runner / Runner SP <i>wassergekühlt</i>	50	12	40,0	2 RR	009-332
016-434		Metrakit		70	12	47,6	1 RR	009-333
019-23-	0 - 1	Polini		68	12	47,0 / 47,4	2 RR	009-31

BestNr.	Übm Tol.	Marke	GILERA	ccm	Ko Bo	Ø mm	Ringe	zu Zyl.-Kit
019-332-0		-	ICE Runner Stalker <i>luftgekühlt</i>					original
016-75-	0 - 1	Metrakit		50	12	39,9 / 40,1	1 LR + 1 RR	006-221
019-46-0		Olympia		50	12	40,0	2 RR	006-223
016-513-0		Metrakit		68	12	47,0	2 RR	006-222
019-23-	0 - 1	Polini		68	12	47,0 / 47,4	2 RR	006-224
019-23-	0 - 1	Polini		68	12	47,0 / 47,4	2 RR	006-225

BestNr.	Übm Tol.	Marke	GILERA	ccm	Ko Bo	Ø mm	Ringe	zu Zyl.-Kit
019-332-0		-	Storm Typhoon	50	12	40,0	2 RR	original
016-75-	0 - 1	Metrakit		50	12	39,9 / 40,1	1 LR + 1 RR	006-221
016-513-0		Metrakit		68	12	47,0	2 RR	006-222
019-46-0		Olympia		50	12	40,0	2 RR	006-223
019-22-1		Polini		65	12	46,4	2 RR	
019-23-	0 - 1	Polini		68	12	47,0 / 47,4	2 RR	006-224
019-23-	0 - 1	Polini		68	12	47,0 / 47,4		006-225
019-23-	0 - 1	Polini		68	12	47,0 / 47,4	2 RR	009-24
019-24-	0 - 1	Polini		68	12	47,0 / 47,4	2 RR	

BestNr.	Übm Tol.	Marke	HONDA	ccm	Ko Bo	Ø mm	Ringe	zu Zyl.-Kit
011-29-0		Polini	X8R / Bali	50	12	39,0		001-291
019-23-	0 - 1	Polini		75	12	47,0 / 47,4	2 RR	001-29

BestNr.	Übm Tol.	Marke	HONDA	ccm	Ko Bo	Ø mm	Ringe	zu Zyl.-Kit
011-20-	0 - 2	Polini	Camino / Px	70	10	46,0 - 46,8	2 RR	001-26

BestNr.	Übm Tol.	Marke	HONDA	ccm	Ko Bo	Ø mm	Ringe	zu Zyl.-Kit
016-13-	0 - 1	Polini	Lead / Scoopy	68	10	47,0 / 47,4	2 RR	001-20

BestNr.	Übm Tol.	Marke	HONDA	ccm	Ko Bo	Ø mm	Ringe	zu Zyl.-Kit
011-28-	0 - 1	Malossi	Vision	68	10	47,0 / 47,4	2 RR	006-37

## KOLBENKITS SCOOTER



BestNr.	Übm Tol.	Marke	HYOSUNG	ccm	Ko Bo	Ø mm	Ringe	zu Zyl.-Kit
016-550-0			Rush	50	10	41,0		original
016-551-	0 - 1	Metrakit	Cub	50	10	41,0 / 41,25	2 RR	006-551
016-79-	0 - 1	Metrakit	Supercub	65	10	47,0 / 47,4	2 RR	006-79
016-21-	0 - 1	Polini		65	10	47,0 / 47,4	2 RR	006-21

BestNr.	Übm Tol.	Marke	ITALJET	ccm	Ko Bo	Ø mm	Ringe	zu Zyl.-Kit
016-409-0		-	Dragster	50	10	40,0	2 RR	original
016-41-1		Metrakit	Formula 50LC '99-	50	10	40,25	2 RR	006-422
016-79-	0 - 1	Metrakit		68	10	47,0 / 47,4	2 RR	006-423
016-13-	0 - 1	Polini		68	10	47,0 / 47,4	2 RR	006-33
011-28-	0 - 1	Malossi		68	10	47,0 / 47,4	2 RR	006-34

BestNr.	Übm Tol.	Marke	ITALJET	ccm	Ko Bo	Ø mm	Ringe	zu Zyl.-Kit
016-550-0		-	Formula	50	10	41,0		original
016-551-	0 - 1	Metrakit	Formula Air	50	10	41,0 / 41,25	2RR	006-551
016-79-	0 - 1	Metrakit	Torpedo	65	10	47,0 / 47,4	2 RR	006-79
016-21-	0 - 1	Polini		65	10	47,0 / 47,4	2 RR	006-21

BestNr.	Übm Tol.	Marke	ITALJET	ccm	Ko Bo	Ø mm	Ringe	zu Zyl.-Kit
011-28-	0 - 1	Malossi	Formula LC	65	10	47,0 / 47,4	2 RR	006-573

BestNr.	Übm Tol.	Marke	KYMCO	ccm	Ko Bo	Ø mm	Ringe	zu Zyl.-Kit
011-28-	0 - 1	Malossi	DJ X	68	10	47,0 / 47,4	2 RR	006-37

BestNr.	Übm Tol.	Marke	KYMCO	ccm	Ko Bo	Ø mm	Ringe	zu Zyl.-Kit
016-73-	0 - 3	Metrakit	Cobra Cross / Racing	72	12	47,0 - 47,8	2 RR	006-522
019-27-	0 - 1	Malossi	Exclusive / Spacer	72	12	47,0 / 47,4	2 RR	006-501

BestNr.	Übm Tol.	Marke	KYMCO	ccm	Ko Bo	Ø mm	Ringe	zu Zyl.-Kit
016-512-0			CX Curio 50	50	12	39,0	2 RR	006-512
016-513-0			DJ W/X/Y	72	12	47,0	2 RR	006-513
019-23-	0 - 1		EMR 50	72	12	47,0 / 47,4	2 RR	006-511
019-27-	0 - 1		K12 / Sout	72	12	47,0 / 47,4	2 RR	006-511
			ZX Super Fever	68	12	47,0 / 47,4	2 RR	006-35

BestNr.	Übm Tol.	Marke	KYMCO	ccm	Ko Bo	Ø mm	Ringe	zu Zyl.-Kit
016-533-0		Polini	Sniper 50DD		12	47,0		006-533
			Heroism 50 / Calypso					
			Quad Mxer 50					





## KOLBENKITS SCOOTER

BestNr.	Übm Tol.	Marke	MALAGUTI	ccm	Ko Bo	Ø mm	Ringe	zu Zyl.-Kit
016-550-0		-	CR1 Crosser	50	10	41,0		original
016-551-	0 - 1	Metrakit		50	10	41,0 / 41,25	2 RR	006-551
016-79-	0 - 1	Metrakit		65	10	47,0 / 47,4	2 RR	006-79
016-21-	0 - 1	Polini		65	10	47,0 / 47,4	2 RR	006-21

BestNr.	Übm Tol.	Marke	MALAGUTI	ccm	Ko Bo	Ø mm	Ringe	zu Zyl.-Kit
016-409-0		-	F10	50	10	40,0	2 RR	original
016-41-	0 - 1	Metrakit	F12	50	10	40,0 / 40,25	2 RR	006-412
016-33-	0 - 1	Metrakit	Centro	65	10	46,0 / 46,2	1 LR + 1 RR	
016-403-0		Metrakit	Yesterday	68	10	47,0	2 RR	006-413
016-13-	0 - 1	Polini		68	10	47,0 / 47,4	2 RR	006-23
011-28-	0 - 1	Malossi		68	10	47,0 / 47,4	2 RR	002-16

BestNr.	Übm Tol.	Marke	MALAGUTI	ccm	Ko Bo	Ø mm	Ringe	zu Zyl.-Kit
016-409-0		-	F12 / F15	50	10	40,0	2 RR	original
016-41-1		Metrakit	wassergekühlt	50	10	40,25	2 RR	006-422
016-79-	0 - 1	Metrakit		65	10	47,0 / 47,4	2 RR	006-423
016-13-	0 - 1	Polini		68	10	47,0 / 47,4	2 RR	006-33
011-28-	0 - 1	Malossi		68	10	47,0 / 47,4	2 RR	006-34

BestNr.	Übm Tol.	Marke	MBK	ccm	Ko Bo	Ø mm	Ringe	zu Zyl.-Kit
016-409-0		-	Booster	50	10	40,0	2 RR	original
016-41-	0 - 1	Metrakit	Booster Next Generation	50	10	40,0 / 40,25	2 RR	006-402
016-33-	0 - 1	Metrakit	Stunt	65	10	46,0 / 46,2	1 LR + 1 RR	
016-403-0		Metrakit		68	10	47,0	2 RR	006-403
016-13-	0 - 1	Polini		68	10	47,0 / 47,4	2 RR	006-13
016-23-	A - C	Polini		68	10	47,0	1 RR	006-18

BestNr.	Übm Tol.	Marke	MBK	ccm	Ko Bo	Ø mm	Ringe	zu Zyl.-Kit
016-409-0		-	Ovetto	50	10	40,0	2 RR	original
016-41-	0 - 1	Metrakit		50	10	40,0 / 40,25	2 RR	006-412
016-33-	0 - 1	Metrakit		65	10	46,0 / 46,2	1 LR + 1 RR	
016-403-0		Metrakit		68	10	47,0	2 RR	006-413
016-13-	0 - 1	Polini		68	10	47,0 / 47,4	2 RR	006-23
011-28-	0 - 1	Malossi		68	10	47,0 / 47,4	2 RR	002-16

BestNr.	Übm Tol.	Marke	MBK	ccm	Ko Bo	Ø mm	Ringe	zu Zyl.-Kit
016-409-0		-	Nitro	50	10	40,0	2 RR	original
016-41-1		Metrakit		50	10	40,25	2 RR	006-422
016-79-	0 - 1	Metrakit		65	10	47,0 / 47,4	2 RR	006-423
016-13-	0 - 1	Polini		68	10	47,0 / 47,4	2 RR	006-33
011-28-	0 - 1	Malossi		68	10	47,0 / 47,4	2 RR	006-34

## KOLBENKITS SCOOTER



BestNr.	Übm Tol.	Marke	PEUGEOT	ccm	Ko Bo	Ø mm	Ringe	zu Zyl.-Kit
011-28-	0 - 1	Malossi	Rapido / ST	68	10	47,0 / 47,4	2 RR	006-37

BestNr.	Übm Tol.	Marke	PEUGEOT	ccm	Ko Bo	Ø mm	Ringe	zu Zyl.-Kit
016-75-	0 - 1	Metrakit	Elyseo / Looxor	50	12	39,9 / 40,1	1 LR + 1 RR	006-312
016-513-0		Metrakit	Speedfight / Speedake	68	12	47,0 / 47,4		006-314
019-23-	0 - 1	Polini	Trekker / Vivacity / Zenith	70	12	47,0 / 47,4	2 RR	006-313

BestNr.	Übm Tol.	Marke	PEUGEOT	ccm	Ko Bo	Ø mm	Ringe	zu Zyl.-Kit
016-75-	0 - 1	Metrakit	Speedfight LCD/N/LND	50	12	39,9 / 40,1		006-302
019-23-	0 - 1	Polini	x-Fight	68	12	47,0 / 47,4	2 RR	006-301

BestNr.	Übm Tol.	Marke	PGO	ccm	Ko Bo	Ø mm	Ringe	zu Zyl.-Kit
016-409-0		-	Big Max 50	50	10	40,0	2 RR	original
016-41-	0 - 1	Metrakit	PMX 50	50	10	40,0 / 40,25	2 RR	006-412
016-33-	0 - 1	Metrakit	T-Rex 50	65	10	46,0 / 46,2	1 LR + 1 RR	
016-403-0		Metrakit	G-Max	68	10	47,0	2 RR	006-413
016-13-	0 - 1	Polini		68	10	47,0 / 47,4	2 RR	006-23
011-28-	0 - 1	Malossi		68	10	47,0 / 47,4	2 RR	002-16

BestNr.	Übm Tol.	Marke	PIAGGIO	ccm	Ko Bo	Ø mm	Ringe	zu Zyl.-Kit
019-332-0		-	<i>luftgekühlt</i>	50	12	40,0	2 RR	original
016-75-	0 - 1	Metrakit	Diesis / eXtreme DT	50	12	39,9 / 40,1	1 LR + 1 RR	006-221
016-513-0		Metrakit	Free / Liberty / NRG	68	12	47,0	2 RR	006-222
019-46-0		Olympia	NRG mc2 / NRG mc3	50	12	40,0	2 RR	006-223
019-22-1		Polini	NTT / Quartz	50	12	46,0 / 46,4	2 RR	
019-23-	0 - 1	Polini	Sfera / Typhoon X	68	12	47,0 / 47,4	2 RR	006-224 <sup>(1)</sup>
019-23-	0 - 1	Polini	Zip / Zip Fast Rider	68	12	47,0 / 47,4	2 RR	
			Vespa ET2 (mit Vergaser)	68	12	47,0 / 47,4		006-225

(1) = Kompressionshöhe 24,5

BestNr.	Übm Tol.	Marke	PIAGGIO	ccm	Ko Bo	Ø mm	Ringe	zu Zyl.-Kit
019-332-0		Metrakit	<i>wassergekühlt</i>	50	12	40,0	2 RR	009-332
016-434		Metrakit	eXtreme DD / NRG mc2	70	12	47,6	1 RR	009-333
019-23-	0 - 1	Polini	NRG mc3 DD	68	12	47,0 / 47,4	2 RR	009-31
			Zip SP / Zip SP 2000/01					

BestNr.	Übm Tol.	Marke	PIAGGIO	ccm	Ko Bo	Ø mm	Ringe	zu Zyl.-Kit
019-42-0		Pinasco	Skipper	170	16	63,0	1 LR + 1 RR	



## KOLBENKITS SCOOTER

BestNr.	Übm Tol.	Marke	PUCH	ccm	Ko Bo	Ø mm	Ringe	zu Zyl.-Kit
019-332-0		-	Storm	50	12	40,0	2 RR	original
016-75-.	0 - 1	Metrakit	Typhoon	50	12	39,9 / 40,1	1 LR + 1 RR	006-221
016-513-0		Metrakit		68	12	47,0	2 RR	006-222
019-46-0		Olympia		50	12	40,0	2 RR	006-223
019-22-1		Polini		65	12	46,4	2 RR	
019-23-.	0 - 1	Polini		68	12	47,0 / 47,4	2 RR	006-224
019-23-.	0 - 1	Polini		68	12	47,0 / 47,4		006-225
019-23-.	0 - 1	Polini		68	12	47,0 / 47,4	2 RR	009-24
019-24-.	0 - 1	Polini		68	12	47,0 / 47,4	2 RR	

BestNr.	Übm Tol.	Marke	RIEJU	ccm	Ko Bo	Ø mm	Ringe	zu Zyl.-Kit
016-409-0		-	SM Foxy	50	10	40,0	2 RR	original
016-41-.	0 - 1	Metrakit	Windy	50	10	40,0 / 40,25	2 RR	006-412
016-33-.	0 - 1	Metrakit		65	10	46,0 / 46,2	1 LR + 1 RR	
016-403-0		Metrakit		68	10	47,0	2 RR	006-413
016-13-.	0 - 1	Polini		68	10	47,0 / 47,4	2 RR	006-23
011-28-.	0 - 1	Malossi		68	10	47,0 / 47,4	2 RR	002-16

BestNr.	Übm Tol.	Marke	SIAM	ccm	Ko Bo	Ø mm	Ringe	zu Zyl.-Kit
016-550-0		-	Falkon	50	10	41,0		original
016-551-.	0 - 1	Metrakit	Scross	50	10	41,0 / 41,25	2 RR	006-551
016-79-.	0 - 1	Metrakit		65	10	47,0 / 47,4	2 RR	006-79
016-21-.	0 - 1	Polini		65	10	47,0 / 47,4	2 RR	006-21

BestNr.	Übm Tol.	Marke	SUZUKI	ccm	Ko Bo	Ø mm	Ringe	zu Zyl.-Kit
016-550-0		-	Katana luftgekühlt	50	10	41,0		original
016-551-.	0 - 1	Metrakit	Estilete	50	10	41,0 / 41,25	2RR	006-551
016-79-.	0 - 1	Metrakit		65	10	47,0 / 47,4	2 RR	006-79
016-21-.	0 - 1	Polini		65	10	47,0 / 47,4	2 RR	006-21

BestNr.	Übm Tol.	Marke	SUZUKI	ccm	Ko Bo	Ø mm	Ringe	zu Zyl.-Kit
016-513-0		Metrakit	Katana wassergekühlt	65	12	47,0	2 RR	003-022
019-23-.	0 - 1	Polini	Zilion	65	12	47,0 / 47,4	2 RR	003-02

BestNr.	Übm Tol.	Marke	SYM	ccm	Ko Bo	Ø mm	Ringe	zu Zyl.-Kit
016-409-0		-	A30	50	10	40,0	2 RR	original
016-41-.	0 - 1	Metrakit		50	10	40,0 / 40,25	2 RR	006-402/412
016-403-0		Metrakit		68	10	47,0	2 RR	006-403/413
016-13-.	0 - 1	Polini		68	10	47,0 / 47,4	2 RR	006-13/-23
016-23-.	A - C	Polini		68	10	47,0	1 RR	006-18
011-28-.	0 - 1	Malossi		68	10	47,0 / 47,4	2 RR	002-16

## KOLBENKITS SCOOTER



BestNr.	Übm Tol.	Marke	SYM	ccm	Ko Bo	Ø mm	Ringe	zu Zyl.-Kit
016-533-0		Polini	Jet 50 / Red Devil 50		12	47,0		006-533

BestNr.	Übm Tol.	Marke	SYM	ccm	Ko Bo	Ø mm	Ringe	zu Zyl.-Kit
016-512-0			Flash	50	12	39,0	2 RR	006-512
016-513-0				72	12	47,0	2 RR	006-513
019-23-	0 - 1			72	12	47,0 / 47,4	2 RR	006-511
019-27-	0 - 1			68	12	47,0 / 47,4	2 RR	006-35

BestNr.	Übm Tol.	Marke	TGB	ccm	Ko Bo	Ø mm	Ringe	zu Zyl.-Kit
016-550-0		-	Laser	50	10	41,0		original
016-551-	0 - 1	Metrakit		50	10	41,0 / 41,25	2 RR	006-551
016-79-	0 - 1	Metrakit		65	10	47,0 / 47,4	2 RR	006-79
016-21-	0 - 1	Polini		65	10	47,0 / 47,4	2 RR	006-21

BestNr.	Übm Tol.	Marke	YAMAHA	ccm	Ko Bo	Ø mm	Ringe	zu Zyl.-Kit
016-409-0		-	BW's	50	10	40,0	2 RR	original
016-41-	0 - 1	Metrakit	BW's Next Generation	50	10	40,0 / 40,25	2 RR	006-402
016-33-	0 - 1	Metrakit	Slider	65	10	46,0 / 46,2	1 LR + 1 RR	
016-403-0		Metrakit	Spy	68	10	47,0	2 RR	006-403
016-13-	0 - 1	Polini	Target CRZ	68	10	47,0 / 47,4	2 RR	006-13
016-23-	A - C	Polini		68	10	47,0	1 RR	006-18

BestNr.	Übm Tol.	Marke	YAMAHA	ccm	Ko Bo	Ø mm	Ringe	zu Zyl.-Kit
016-409-0		-	Aerox luftgekühlt	50	10	40,0	2 RR	original
016-41-	0 - 1	Metrakit	Breeze	50	10	40,0 / 40,25	2 RR	006-412
016-33-	0 - 1	Metrakit	Jog-R	65	10	46,0 / 46,2	1 LR + 1 RR	
016-403-0		Metrakit	Neo's	68	10	47,0	2 RR	006-413
016-13-	0 - 1	Polini		68	10	47,0 / 47,4	2 RR	006-23
011-28-	0 - 1	Malossi		68	10	47,0 / 47,4	2 RR	002-16

BestNr.	Übm Tol.	Marke	YAMAHA	ccm	Ko Bo	Ø mm	Ringe	zu Zyl.-Kit
016-409-0		-	Aerox wassergekühlt	50	10	40,0	2 RR	original
016-41-1		Metrakit	Jog-RR 50LC	50	10	40,25	2 RR	006-422
016-79-	0 - 1	Metrakit		65	10	47,0 / 47,4	2 RR	006-423
016-13-	0 - 1	Polini		68	10	47,0 / 47,4	2 RR	006-33
011-28-	0 - 1	Malossi		68	10	47,0 / 47,4	2 RR	006-34

BestNr.	Übm Tol.	Marke	YAMAHA	ccm	Ko Bo	Ø mm	Ringe	zu Zyl.-Kit
			Aerox 100	100	14	57,5		002-313

## KOLBENKITS MOPED

Abkürzungen: Übm = Übermaß  
 Tol. = Toleranz  
 KoBo = Kolbenbolzen  
 LR = L - Ring  
 RR = Rechteckring



Alle Kolbenkits enthalten den Kolbenbolzen, Kolbenbolzensicherungen und Kolbenring(e).

Bitte geben Sie bei Bestellung unbedingt die Ziffer für das Maß bzw. den Buchstaben für die Toleranz an.  
 z.B.: 016-50-0 für Standardmaß, 016-50-1 für 1. Übermaß, usw.

Das Maß ist bei Kolben unbedingt am unteren Ende zu nehmen!

016-51-C für Toleranzmaß "C". Die benötigte Toleranz ist auf dem Kolben und Zylinder eingestanz.

BestNr.	Übm Tol.	Marke	APRILIA	ccm	Ko Bo	Ø mm	Ringe	zu Zyl.-Kit
016-251		Metrakit	RS 50 '06- / RX 50 '06-	50	12	39,88	1 RR	006-251
016-252		Metrakit	SX 50 '06-	75	12	47,6	1 RR	006-252
016-436-	A - D	Polini	(Piaggio Moped-Motor)	80	12	50,0		006-253

BestNr.	Übm Tol.	Marke	APRILIA	ccm	Ko Bo	Ø mm	Ringe	zu Zyl.-Kit
016-432-0		Metrakit	Classic 50	50	12	40,3	2 RR	006-432
016-437		Metrakit	MX 50 / RS 50	50	12	40,3		006-437
016-434		Metrakit	RS 50 Chesterfield	70	12	47,6	1 RR	006-434
016-56-	0 - 2	Metrakit	RS 50 Extrema	74	12	48,0/48,2/48,6		006-433
016-53-	0 - 1	Metrakit	RX 50 / RX 50 ST	75	12	49,0 / 49,4	2 RR	
016-436-	A - D	Polini	Tuono 50	80	12	50,0	2 RR	006-436

BestNr.	Übm Tol.	Marke	APRILIA	ccm	Ko Bo	Ø mm	Ringe	zu Zyl.-Kit
016-07-B		Polini	AF1 / Tuareg / Red Rose	80	12	47,0	2 RR	006-56

BestNr.	Übm Tol.	Marke	BETA	ccm	Ko Bo	Ø mm	Ringe	zu Zyl.-Kit
016-432-0		Metrakit	RR	50	12	40,3	2 RR	006-432
016-437		Metrakit	RR SuperMotard	50	12	40,3		006-437
016-434		Metrakit	RK6-T	70	12	47,6	1 RR	006-434
016-56-	0 - 2	Metrakit	RR-T	74	12	48,0/48,2/48,6		006-433
016-53-	0 - 1	Metrakit		75	12	49,0 / 49,4	2 RR	
016-436-	A - D	Polini		80	12	50,0	2 RR	006-436

BestNr.	Übm Tol.	Marke	BULTACO	ccm	Ko Bo	Ø mm	Ringe	zu Zyl.-Kit
016-75-	0 - 1	Metrakit	Lobito	50	12	39,9 / 40,1		006-622
016-251		Metrakit		50	12	39,88		006-627
016-73-	0 - 3	Metrakit		70	12	47,0 - 47,8		006-623
016-621-	A - B	Polini		72	12	47,6	1 RR	006-625
016-626	A - D	Polini		80	12	50,0	2 RR	006-626





## KOLBENKITS MOPED

BestNr.	Übm Tol.	Marke	CAGIVA	ccm	Ko Bo	Ø mm	Ringe	zu Zyl.-Kit
016-75-	0 - 1	Metrakit	Mito 50	50	12	39,9 / 40,1		006-622
016-251		Metrakit		50	12	39,88		006-627
016-73-	0 - 3	Metrakit		70	12	47,0 - 47,8		006-623
016-621-	A - B	Polini		72	12	47,6	1 RR	006-625
016-626	A - D	Polini		80	12	50,0	2 RR	006-626

BestNr.	Übm Tol.	Marke	DERBI	ccm	Ko Bo	Ø mm	Ringe	zu Zyl.-Kit
016-251		Metrakit	DRD 50 Pro R/SM	50	12	39,88	1 RR	006-251
016-252		Metrakit	DRD 50 Racing SM	75	12	47,60	1 RR	006-252
016-436-	A - D	Polini	GPR 50 Racing/Nude '06- X-Race 50 R/SM / X-treme R/SM (Piaggio Motor)	80	12	50,0		006-253

BestNr.	Übm Tol.	Marke	DERBI	ccm	Ko Bo	Ø mm	Ringe	zu Zyl.-Kit
016-75-	0 - 1	Metrakit	Fenix	50	12	39,9 / 40,1	1 LR + 1 RR	006-75
016-73-	0 - 3	Metrakit		74	12	47,0 - 47,8	2 RR	006-76

BestNr.	Übm Tol.	Marke	DERBI	ccm	Ko Bo	Ø mm	Ringe	zu Zyl.-Kit
016-70-	0 - 1	Metrakit	Savannah	50	12	38,0 / 38,5	1 LR + 1 RR	006-70
016-71-	0 - 1	Metrakit	FDS	75	12	47,0 / 47,4	1 LR + 1 RR	006-71

BestNr.	Übm Tol.	Marke	DERBI	ccm	Ko Bo	Ø mm	Ringe	zu Zyl.-Kit
016-75-	0 - 1	Metrakit	GPR / Senda Senda H/R/S/L/DRD/SM Senda Extreme Senda Black Edition	50	12	39,9 / 40,1		006-622
016-251		Metrakit		50	12	39,88		006-627
016-73-	0 - 3	Metrakit		70	12	47,0 - 47,8		006-623
016-621-	A - B	Polini		72	12	47,6	1 RR	006-625
016-626	A - D	Polini		80	12	50,0	2 RR	006-626

BestNr.	Übm Tol.	Marke	FANTIC	ccm	Ko Bo	Ø mm	Ringe	zu Zyl.-Kit
016-22-	A - B	Polini	Trial 50 '83- / FM 330	80	12	48,0	1 LR	006-02

BestNr.	Übm Tol.	Marke	FANTIC	ccm	Ko Bo	Ø mm	Ringe	zu Zyl.-Kit
016-07-B		Polini	Oasis	80	12	47,0	2 RR	006-05



**KOLBENKITS MOPED**

BestNr.	Übm Tol.	Marke	GILERA	ccm	Ko Bo	Ø mm	Ringe	zu Zyl.-Kit
016-251		Metrakit	RCR 50 '06- SMT 50 '06- (Piaggio Motor)	50	12	39,88	1 RR	006-251
016-252		Metrakit		75	12	47,60	1 RR	006-252
016-436-	A - D	Polini		80	12	50,0		006-253

BestNr.	Übm Tol.	Marke	GILERA	ccm	Ko Bo	Ø mm	Ringe	zu Zyl.-Kit
016-75-	0 - 1	Metrakit	GSM (Derbi Motor) RCR SMT Zulu	50	12	39,9 / 40,1		006-622
016-251		Metrakit		50	12	39,88		006-627
016-73-	0 - 3	Metrakit		70	12	47,0 - 47,8		006-623
016-621-	A - B	Polini		72	12	47,6	1 RR	006-625
016-626	A - D	Polini		80	12	50,0	2 RR	006-626

BestNr.	Übm Tol.	Marke	GILERA	ccm	Ko Bo	Ø mm	Ringe	zu Zyl.-Kit
016-214-	0 - 1	Metrakit	GSM (Piaggio Motor) / H@K	75	12	48,0 / 48,4	2 RR	006-214

BestNr.	Übm Tol.	Marke	HONDA	ccm	Ko Bo	Ø mm	Ringe	zu Zyl.-Kit
011-25-	A - C	Polini	MB 50 / MT 50	65	12	45,0	1 RR	001-25

BestNr.	Übm Tol.	Marke	HONDA	ccm	Ko Bo	Ø mm	Ringe	zu Zyl.-Kit
011-16-	0 - 1	Malossi	NSR 50	67	12	45,5 / 45,9	2 RR	001-16

BestNr.	Übm Tol.	Marke	HUSQVARNA	ccm	Ko Bo	Ø mm	Ringe	zu Zyl.-Kit
016-432-0		Metrakit	CH Racing	50	12	40,3	2 RR	006-432
016-437		Metrakit		50	12	40,3		006-437
016-434		Metrakit		70	12	47,6	1 RR	006-434
016-56-	0 - 2	Metrakit		74	12	48,0/48,2/48,6		006-433
016-53-	0 - 1	Metrakit		75	12	49,0 / 49,4	2 RR	
016-436-	A - D	Polini		80	12	50,0	2 RR	006-436

BestNr.	Übm Tol.	Marke	KTM	ccm	Ko Bo	Ø mm	Ringe	zu Zyl.-Kit
016-11-	A, C	Polini	Bora	80	14	48,0	1 LR	006-08

BestNr.	Übm Tol.	Marke	KTM	ccm	Ko Bo	Ø mm	Ringe	zu Zyl.-Kit
			<i>Modelle mit Puch Motor</i>					
016-50-	0 - 3	Elko	Partennen	50	12	38,0 - 39,5	1 LR + 1 RR	alte 4-Gang luftgek., Comet
016-36-	0 - 3	Elko	Prasser	50	12	38,0 - 39,5	2 RR	4-Gang luftgek., Ponny
016-49-	E	Elko	Pumpal	50	12	38,0	2 RR	Mofa mit Alu Zylinder
016-31-	0 - 2	Elko	Tomos	50	12	38,0 - 39,5	2 RR	Mofa
016-51-	A - H	Elko	Pilzal	50	12	40,0	1 LR + 1 RR	6-Gang
016-36-	0 - 3	Elko	Prasser	50	12	38,0		006-121
016-122-	0 - 1			60	12	41,0 /		006-122



## KOLBENKITS MOPED

BestNr.	Übm Tol.	Marke	MALAGUTI	ccm	Ko Bo	Ø mm	Ringe	zu Zyl.-Kit
016-43-	A - D	Polini	MGX	80	12	48,0	1 LR	006-43

BestNr.	Übm Tol.	Marke	MALAGUTI	ccm	Ko Bo	Ø mm	Ringe	zu Zyl.-Kit
016-00-	H	Malossi	RST	68	12	45,5	2 RR	006-00

BestNr.	Übm Tol.	Marke	MALAGUTI	ccm	Ko Bo	Ø mm	Ringe	zu Zyl.-Kit
016-432-0		Metrakit	XSM Motard XTM Enduro	50	12	40,3	2 RR	006-432
016-437		Metrakit		50	12	40,3		006-437
016-434		Metrakit		70	12	47,6	1 RR	006-434
016-56-	0 - 2	Metrakit		74	12	48,0/48,2/48,6		006-433
016-53-	0 - 1	Metrakit		75	12	49,0 / 49,4	2 RR	
016-436-	A - D	Polini		80	12	50,0	2 RR	006-436

BestNr.	Übm Tol.	Marke	MBK	ccm	Ko Bo	Ø mm	Ringe	zu Zyl.-Kit
016-432-0		Metrakit	X-Limit	50	12	40,3	2 RR	006-432
016-437		Metrakit		50	12	40,3		006-437
016-434		Metrakit		70	12	47,6	1 RR	006-434
016-56-	0 - 2	Metrakit		74	12	48,0/48,2/48,6		006-433
016-53-	0 - 1	Metrakit		75	12	49,0 / 49,4	2 RR	
016-436-	A - D	Polini		80	12	50,0	2 RR	006-436

BestNr.	Übm Tol.	Marke	MOTORHISPANIA	ccm	Ko Bo	Ø mm	Ringe	zu Zyl.-Kit
016-432-0		Metrakit	Furia 6V RX RYZ	50	12	40,3	2 RR	006-432
016-437		Metrakit		50	12	40,3		006-437
016-434		Metrakit		70	12	47,6	1 RR	006-434
016-56-	0 - 2	Metrakit		74	12	48,0/48,2/48,6		006-433
016-53-	0 - 1	Metrakit		75	12	49,0 / 49,4	2 RR	
016-436-	A - D	Polini		80	12	50,0	2 RR	006-436

BestNr.	Übm Tol.	Marke	PEUGEOT	ccm	Ko Bo	Ø mm	Ringe	zu Zyl.-Kit
016-432-0		Metrakit	XR6 XPS-T XPS SM	50	12	40,3	2 RR	006-432
016-437		Metrakit		50	12	40,3		006-437
016-434		Metrakit		70	12	47,6	1 RR	006-434
016-56-	0 - 2	Metrakit		74	12	48,0/48,2/48,6		006-433
016-53-	0 - 1	Metrakit		75	12	49,0 / 49,4	2 RR	
016-436-	A - D	Polini		80	12	50,0	2 RR	006-436



## KOLBENKITS MOPED

BestNr.	Übm Tol.	Marke	PUCH	ccm	Ko Bo	Ø mm	Ringe	zu Zyl.-Kit
016-35-	0 - 2	Elko	Prater	50	10	38,0 - 39,0	2 RR	alte Modelle (10er KoBo)
016-50-	0 - 3	Elko	Partennen	50	12	38,0 - 39,5	1 LR + 1 RR	alte 4-Gang luftgek., Monza 4-Gang, Silverspeed
016-36-	0 - 3	Elko	Prasser	50	12	38,0 - 39,5	2 RR	4-Gang luftgek., DS, VS, MS
016-49-	E	Elko	Pumpal	50	12	38,0	2 RR	Maxi 1. Ausf. mit Alu Zylinder
016-31-	0 - 1	Elko	Tomos	50	12	38,0 / 38,5	2 RR	Maxi
016-19-	0 - 1	Elko	Prolet	50	12	38,0 / 38,5	1 RR	
016-20-0		Elko	Pilot	50	12	38,0	1 RR	P1, White-/Blackspeed mit KAT
016-51-	A - H	Elko	Pilzal	50	12	40,0	1 LR + 1 RR	6-Gang, Monza, Jet

BestNr.	Übm Tol.	Marke	PUCH	ccm	Ko Bo	Ø mm	Ringe	zu Zyl.-Kit
016-31-	0 - 2	Tomos	Maxi	50	12	38,0 - 39,0	1 LR + 1 RR	original
016-49-	E	Elko		50	12	38,0	2 RR	orig. Alu Zyl.
016-62-	A - D	Polini		65	12	43,5	1 RR	006-62
016-61-	B/C/ D/H	Malossi		63	12	42,0	1 RR	006-61
016-115-B		Athena		50	12	38,0	1 RR	006-115
016-116-B		Athena		70	12	45,0	1 RR	006-116

BestNr.	Übm Tol.	Marke	PUCH	ccm	Ko Bo	Ø mm	Ringe	zu Zyl.-Kit
016-20-0	Std.	Elko	P1	50	12	38,0 (Gr.11)	1 RR	original
019-04-1	Übm.	Elko	White-/Blackspeed mit KAT	50	12	38,5	1 RR	original

BestNr.	Übm Tol.	Marke	PUCH	ccm	Ko Bo	Ø mm	Ringe	zu Zyl.-Kit
016-36-	0 - 3	Elko	MS 50 / DS 50 / VS 50	50	12	38,0 - 39,5	1 RR	006-121
016-122-	0 - 1		alte Puch gebläsegekühlt	60	12	41,0	1 L / 1 R	006-122

BestNr.	Übm Tol.	Marke	PUCH	ccm	Ko Bo	Ø mm	Ringe	zu Zyl.-Kit
016-54-	0 - 2	Metrakit	X50 White-/Black-/ Silverspeed 4-Gang Motor fahrtwindgek.	50	12	38,0/38,5/39,0	1 LR + 1 RR	006-54
016-50-	0 - 3	Elko		50	12	38,0 - 39,5	1 LR + 1 RR	original
016-71-	0 - 1	Metrakit		47	12	47,0 / 47,4		006-541

BestNr.	Übm Tol.	Marke	RIEJU	ccm	Ko Bo	Ø mm	Ringe	zu Zyl.-Kit
016-432-0		Metrakit	Drac	50	12	40,3	2 RR	006-432
016-437		Metrakit	MRX	50	12	40,3		006-437
016-434		Metrakit	RR / RS1	70	12	47,6	1 RR	006-434
016-56-	0 - 2	Metrakit	RS1 Evolution	74	12	48,0/48,2/48,6		006-433
016-53-	0 - 1	Metrakit	RS2 Matrix	75	12	49,0 / 49,4	2 RR	
016-436-	A - D	Polini	SMX / Spyke	80	12	50,0	2 RR	006-436



## KOLBENKITS MOPED

BestNr.	Übm Tol.	Marke	SACHS	ccm	Ko Bo	Ø mm	Ringe	zu Zyl.-Kit
016-34-	0 - 2	Meteor	Optima 2DK	50	12	38,0 - 38,6	2 RR	original
				70	12	45,0		006-141

BestNr.	Übm Tol.	Marke	SACHS	ccm	Ko Bo	Ø mm	Ringe	zu Zyl.-Kit
016-11-	A, C	Polini	5-Gang Motor mit 44mm Hub	80	14	48,0	1 LR	006-08

BestNr.	Übm Tol.	Marke	SHERCO	ccm	Ko Bo	Ø mm	Ringe	zu Zyl.-Kit
016-432-0		Metrakit	HRD Enduro HRD SM HRD Sunny	50	12	40,3	2 RR	006-432
016-437		Metrakit		50	12	40,3		006-437
016-434		Metrakit		70	12	47,6	1 RR	006-434
016-56-	0 - 2	Metrakit		74	12	48,0/48,2/48,6		006-433
016-53-	0 - 1	Metrakit		75	12	49,0 / 49,4	2 RR	
016-436-	A - D	Polini		80	12	50,0	2 RR	006-436

BestNr.	Übm Tol.	Marke	SUZUKI	ccm	Ko Bo	Ø mm	Ringe	zu Zyl.-Kit
013-10-	0 - 2	original	RV 50	50	12	41,0 - 42,0	2 RR	original

BestNr.	Übm Tol.	Marke	YAMAHA	ccm	Ko Bo	Ø mm	Ringe	zu Zyl.-Kit
016-432-0		Metrakit	DT 50 SM DT 50 R TZR	50	12	40,3	2 RR	006-432
016-437		Metrakit		50	12	40,3		006-437
016-434		Metrakit		70	12	47,6	1 RR	006-434
016-56-	0 - 2	Metrakit		74	12	48,0/48,2/48,6		006-433
016-53-	0 - 1	Metrakit		75	12	49,0 / 49,4	2 RR	
016-436-	A - D	Polini		80	12	50,0	2 RR	006-436

BestNr.	Übm Tol.	Marke	YAMAHA	ccm	Ko Bo	Ø mm	Ringe	zu Zyl.-Kit
012-12-	0 - 1	Polini	DT 50 -'85 Moped	65	12	45,0 / 45,4	2 RR	002-12
012-13-	A/H	Malossi		63	12	44,5	1 RR	002-13

BestNr.	Übm Tol.	Marke	ZÜNDAPP	ccm	Ko Bo	Ø mm	Ringe	zu Zyl.-Kit
016-28-	AB-FG	Meteor	Moped luftgekühlt	50	12	39,0	1 LR	006-28

BestNr.	Übm Tol.	Marke	ZÜNDAPP	ccm	Ko Bo	Ø mm	Ringe	zu Zyl.-Kit
016-28-	AB-FG	Meteor	Moped wassergekühlt	50	12	39,0	1 LR	006-24
016-32-0		Meteor		65	12	45,0	1 LR	



## KOLBENRINGE

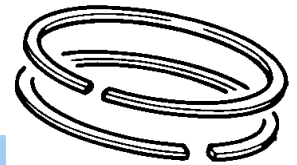

## KOLBENRINGTYPEN:

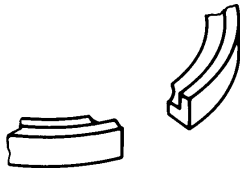

L = L-Ring

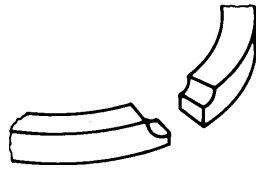
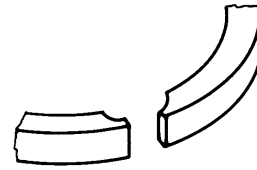
R / FS = Rechteckring  
flankengesichertR / IS = Rechteckring  
innengesichert

## KOLBENRINGE nach Bestellnummer

BestNr.	ViCode	Marke	Typ	Ø	Höhe	BestNr.	ViCode	Marke	Typ	Ø	Höhe
021-15	001170	Malossi	R IS	44,50	1,2	026-229-0	000840	Datolli		40,00	
021-16-1	002034	Malossi	R IS	45,90	1,5	026-25	000636	Meteor	Set L+R FS	45,00	2/1,5
021-20-0	000660	Polini	R FS	46,00	1,5	026-251-	002040	Metrakit	R IS	39,90	1,0
021-26-0	000990	Polini	R IS	46,00	1,5	026-28	000480	Meteor	L	39,00	2,0
021-26-1	000990	Polini	R IS	46,40	1,5	026-32-0	000632	Meteor	L	45,00	2,0
021-27-0	000892	Malossi	R IS	45,50	1,5	026-32-1	000632	Meteor	L	45,40	2,0
021-27-1	001026	Malossi	R IS	45,70	1,5	026-33-0	002412	Metrakit	Set L+R IS	46,00	2/1,5
						026-34	000588	Meteor	Set 2xR FS	38,00	2,0
022-12-0	000660	Polini	R FS	45,00	1,5	026-35-0	000240	Elko	R FS	38,00	2
022-12-1	000660	Polini	R FS	45,40	1,5	026-35-3	000480	Elko	R FS	39,50	2
022-13	000676	Malossi	R IS	44,50	1,5	026-38	000654	Meteor	Set L+R IS	40,00	2,0/1,5
022-15	001613	Yamaha	Set 2xR FS	40,00	1,5	026-403-0	003108	Metrakit	Set 2xR IS	47,00	1,5
						026-409-0	000840	Datolli		40,00	
023-10-0	001613	Suzuki	Set 2xR IS	41,00	1,5	026-41	000436	Zeta	R IS	45,00	1,5
023-10-1	001613	Suzuki	Set 2xR IS	41,50	1,5	026-43-0	002148	Metrakit	Set 2xR IS	40,00	1,5
023-10-2	001613	Suzuki	Set 2xR IS	42,00	1,5	026-43-1	001080	Metrakit	Set 2xR IS	40,25	1,5
						026-432-0	001788	Metrakit	Set 2xR IS	40,30	1,2
026-07	001830	Polini	R IS	47,00	1,2	026-434	002268	Metrakit	R IS	47,60	0,8
026-09	001350	Polini	L	38,00	2,0	026-436	001770	Polini	R IS	50,00	1,0
026-11	001740	Polini	L	48,00	2,0	026-439-0	000840	Datolli		40,00	
026-114	000828	Athena	R IS	38,00	1,5	026-44	000720	Polini	L	43,00	2
026-116	001062	Athena	R IS	45,00	1,5	026-50	001380	Elko	R IS	40,00	1,5
026-122-0	000918		Set L+R FS	41,0	1,5	026-51	001350	Elko	L	40,00	2
026-13-0	000990	Polini	R IS	47,00	1,2	026-512-0	001638	Metrakit	Set 2xR IS	39,00	1,5
026-13-1	000990	Polini	R IS	47,40	1,2	026-53-0	001500	Metrakit	Set 2xR IS	49,00	1,5
026-14-0	001300	Malossi	R IS	45,50	1,5	026-55-0	002208	Metrakit	Set L+R IS	43,50	2,0/1,5
026-15	000636	Meteor	Set L+R FS	38,00	2/1,5	026-55-1	001800	Metrakit	Set L+R IS	43,90	2,0/1,5
026-16	000636	Meteor	Set L+R FS	42,00	2/1,5	026-551-0	001044	Metrakit	Set 2xR IS	41,00	1,5
026-20	001350	Polini	L	39,00	2,0						

## KOLBENRINGE nach Bestellnummer

BestNr.	ViCode	Marke	Typ	Ø	Höhe	BestNr.	ViCode	Marke	Typ	Ø	Höhe
026-56-0	002988	Metrakit	Set 2xR IS	48,00	1,2	029-09-0	000660	Polini	R FS	47,00	1,5
026-56-1	002988	Metrakit	Set 2xR IS	48,20	1,2	029-09-1	000660	Polini	R FS	47,40	1,5
026-56-2	002988	Metrakit	Set 2xR IS	48,40	1,2	029-11-0	000690	Polini	R IS	55,00	1,5
026-58-1	000742	Zeta	Set 2xR FS	40,25	2,0	029-11-1	000690	Polini	R IS	55,40	1,5
026-59	000990	Malossi	Set 2xR FS	38,00	2	029-12-0	000720	Polini	L	42,00	2,0
026-61	000468	Malossi	R IS	42,00	1,5	029-12-1	000720	Polini	L	42,40	2,0
026-62	000720	Polini	R IS	43,50	1,2	029-13-0	000570	Polini	R FS	42,00	1,5
026-621	004140	Polini	R IS	47,60	0,8	029-13-1	000570	Polini	R FS	42,40	1,5
026-629-0	001200	Datolli		40,00		029-16-0	000720	Polini	R IS	57,00	1,5
026-70-0	001668	Metrakit	Set L+R IS	38,00	2,0/1,5	029-16-1	000720	Polini	R IS	57,40	1,5
026-71-0	002448	Metrakit	Set L+R IS	47,00	2,0/1,5	029-17-0	000870	Polini	R IS	61,00	1,5
026-71-1	001908	Metrakit	Set L+R IS	47,40	2,0/1,5	029-18-0	000870	Polini	R IS	63,00	2,0
026-72-0	002508	Metrakit	Set L+R IS	50,00	2,0/1,5	029-18-1	000870	Polini	R IS	63,40	2,0
026-72-1	002508	Metrakit	Set L+R IS	50,20	2,0/1,5	029-19-1	001574	Polini	R IS	68,40	1,5
026-73-0	003012	Metrakit	Set 2xR IS	47,00	1,2	029-191-0	002160	Polini	Set L+R IS	68,00	2,0/1,5
026-73-1	003012	Metrakit	Set 2xR IS	47,20	1,2	029-20-0	000660	Polini	R IS	47,00	2,0
026-73-2	003012	Metrakit	Set 2xR IS	47,40	1,2	029-21-0	000566	Olympia	R FS	38,40	1,5
026-75-0	002148	Metrakit	Set L+R IS	39,90	2,0/1,5	029-30-0	002862	Malossi	R IS	61,00	1,2
026-79-0	001248	Metrakit	Set 2xR FS	47,00	1,5	029-32	005400	Malossi	R IS	68,50	1,2
026-79-1	001248	Metrakit	Set 2xR FS	47,40	1,5	029-332-0	001608	Metrakit	Set 2xR FS	40,0	1,5
						029-35-0	000720	Polini	R IS	57,50	1,5
029-00-0	000305	Meteor	R FS	38,40	2,0	029-35-1	000720	Polini	R IS	57,90	1,5
029-00-1	000305	Meteor	R FS	38,60	2,0	029-35-2	000742	Malossi	R IS	58,30	1,5
029-00-2	000305	Meteor	R FS	38,80	2,0	029-37	004500	Malossi	Set 2xR IS	65,00	1,2
029-00-3	000697	Meteor	R FS	39,00	2,0	029-43-0	003300	Pinasco	Set L+R FS	63,00	2,0/2,0
029-00-4	000305	Meteor	R FS	39,20	2,0	029-44-0	004142	Pinasco	Set L+R IS	69,00	2,5/1,2
029-04-0	000959	Elko	R FS	38,00	1,5	029-45-0	000660	Polini	R FS	50,00	1,5
029-04-1	000959	Elko	R FS	38,50	1,5	029-46-0	001002	Olympia	Set 2xR FS	40,00	1,5
029-05-0	000720	Polini	L	38,40	2,0	029-98-1	000589	Zeta	R FS	47,40	2,0
029-05-1	000720	Polini	L	38,80	2,0						
029-05-2	000720	Polini	L	39,20	2,0						
029-06-0	000570	Polini	R FS	38,40	1,5						
029-06-1	000570	Polini	R FS	38,80	1,5						
029-06-2	000570	Polini	R FS	39,20	1,5						
029-08-0	000763	Malossi	R IS	47,00	1,5						
029-08-1	000806	Malossi	R IS	47,20	1,5						
029-08-2	000806	Malossi	R IS	47,40	1,5						

# KOLBENRINGE nach Typen und Abmessungen

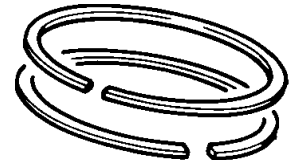

## KOLBENRINGTYPEN:

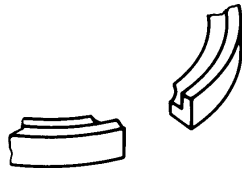

L = L-Ring

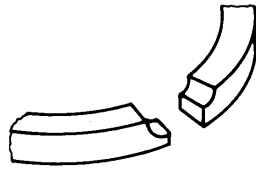
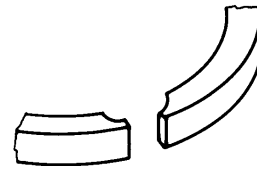
R / FS = Rechteckring  
flankengesichertR / IS = Rechteckring  
innengesichert

### L-RING

BestNr.	Marke	Typ	Ø	Höhe
026-09	Polini / Elko	L	38,00	2,00
029-05-0	Polini	L	38,40	2,00
029-05-1	Polini	L	38,80	2,00
026-20	Polini	L	39,00	2,00
026-28	Meteor	L	39,00	2,00
029-05-2	Polini	L	39,20	2,00
026-51	Elko / Polini	L	40,00	2,00
029-12-0	Polini	L	42,00	2,00
029-12-1	Polini	L	42,40	2,00
026-44	Polini	L	43,00	2,00
026-32-0	Meteor	L	45,00	2,00
026-32-1	Meteor	L	45,40	2,00
026-11	Polini	L	48,00	2,00

### RECHTECKRING FLANKENGESICHERT

BestNr.	Marke	Typ	Ø	Höhe
029-04-0	Elko	R FS	38,00	1,50
026-35-0	Elko	R FS	38,00	2,00
029-06-0	Polini	R FS	38,40	1,50
029-21-0	Olympia	R FS	38,40	1,50
029-00-0	Meteor	R FS	38,40	2,00
029-04-1	Elko	R FS	38,50	1,50
029-00-1	Meteor	R FS	38,60	2,00
029-06-1	Polini	R FS	38,80	1,50
029-00-2	Meteor	R FS	38,80	2,00
029-00-3	Meteor	R FS	39,00	2,00
029-06-2	Polini	R FS	39,20	1,50
029-00-4	Meteor	R FS	39,20	2,00
026-35-3	Elko	R FS	39,50	2,00
029-13-0	Polini	R FS	42,00	1,50
029-13-1	Polini	R FS	42,40	1,50
022-12-0	Polini	R FS	45,00	1,50
022-12-1	Polini	R FS	45,40	1,50
021-20-0	Polini	R FS	46,00	1,50
029-09-0	Polini	R FS	47,00	1,50
029-09-1	Polini	R FS	47,40	1,50
029-98-1	Zeta	R FS	47,40	2,00
029-45-0	Polini	R FS	50,00	1,50
029-45-1	Polini	R FS	50,40	1,50
029-1600	Polini	R FS	57,00	2,00

## KOLBENRINGE nach Typen und Abmessungen

T = Trapez

### RECHTECKRING INNENGESICHERT

BestNr.	Marke	Typ	Ø	Höhe
026-114	Athena	R IS	38,00	1,50
026-251	Metrakit	R IS	39,90	1,00
026-50	Elko	R IS	40,00	1,50
026-61	Malossi	R IS	42,00	1,50
026-62	Polini	R IS	43,50	1,20
021-15	Malossi	R IS	44,50	1,20
022-13	Malossi	R IS	44,50	1,50
026-116	Athena	R IS	45,00	1,50
026-41	Meteor	R IS	45,00	1,50
021-27-0	Malossi	R IS	45,50	1,50
026-14-0	Malossi	R IS	45,50	1,50
021-27-1	Malossi	R IS	45,70	1,50
021-16-1	Malossi	R IS	45,90	1,50
021-26-0	Polini	R IS	46,00	1,50
021-26-1	Polini	R IS	46,40	1,50
026-07	Polini	R IS	47,00	1,20
026-13-0	Polini	R IS	47,00	1,20
029-08-0	Malossi	R IS	47,00	1,50
029-20-0	Polini	R IS	47,00	2,00
029-08-1	Malossi	R IS	47,20	1,50
026-13-1	Polini	R IS	47,40	1,20
029-08-2	Malossi	R IS	47,40	1,50
026-434	Metrakit	R IS	47,60	0,80
026-621	Polini	R IS	47,60	0,80
026-53-0	Metrakit	R IS	49,00	1,50
026-436	Polini	R IS	50,00	1,00
029-40-0	Pinasco	R IS	55,00	1,30
029-11-0	Polini	R IS	55,00	1,50
029-14-1	Malossi	R IS	55,20	1,20
029-11-1	Polini	R IS	55,40	1,50
029-16-0	Polini	R IS	57,00	1,50
029-16-1	Polini	R IS	57,40	1,50
029-35-0	Polini	R IS	57,50	1,50
029-35-1	Polini	R IS	57,90	1,50
029-35-2	Malossi	R IS	58,30	1,50
029-30-0	Malossi	R IS	61,00	1,20
029-17-0	Polini	R IS	61,00	1,50
029-18-0	Polini	R IS	63,00	2,00
029-18-1	Polini	R IS	63,40	2,00
029-19-0	Polini	R IS	68,00	1,50
029-19-1	Polini	R IS	68,40	1,50
029-32	Malossi	R IS	68,50	1,20

### KOLBENRINGSET RECHTECKRINGE

BestNr.	Marke	Typ	Ø	Höhe
026-34	Meteor	Set 2xR FS	38,00	2,00
026-59	Malossi	Set 2xR FS	38,00	2,00
022-15	Yamaha	Set 2xR FS	40,00	1,50
029-332-0	Metrakit	Set 2xR FS	40,00	1,50 T
029-46-0	Olympia	Set 2xR FS	40,00	1,50 T
026-58-1	Zeta	Set 2xR FS	40,25	2,00
026-79-0	Metrakit	Set 2xR FS	47,00	1,50
026-79-1	Metrakit	Set 2xR FS	47,40	1,50
026-512-0	Metrakit	Set 2xR IS	39,00	1,50
026-43-0	Metrakit	Set 2xR IS	40,00	1,50
026-43-1	Metrakit	Set 2xR IS	40,25	1,50
026-432-0	Metrakit	Set 2xR IS	40,30	1,20
023-10-0	Suzuki	Set 2xR IS	41,00	1,50
026-551-0	Metrakit	Set 2xR IS	41,00	1,50
023-10-1	Suzuki	Set 2xR IS	41,50	1,50
023-10-2	Suzuki	Set 2xR IS	42,00	1,50
026-73-0	Metrakit	Set 2xR IS	47,00	1,20
026-403-0	Metrakit	Set 2xR IS	47,00	1,50
026-73-1	Metrakit	Set 2xR IS	47,20	1,20
026-73-2	Metrakit	Set 2xR IS	47,40	1,20
026-56-0	Metrakit	Set 2xR IS	48,00	1,20
026-56-1	Metrakit	Set 2xR IS	48,20	1,20
026-56-2	Metrakit	Set 2xR IS	48,40	1,20
029-37	Malossi	Set 2xR IS	65,00	1,20

### KOLBENRINGSET L-RING + RECHTECKRING

BestNr.	Marke	Typ	Ø	Höhe
026-15	Meteor	Set L+R FS	38,00	2,0/1,5
026-122-0		Set L+R FS	41,00	2,0/1,5
026-16	Meteor	Set L+R FS	42,00	2,0/1,5
026-25	Meteor	Set L+R FS	45,00	2,0/1,5
029-43-0	Pinasco	Set L+R FS	63,00	2,0/2,0
026-70-0	Metrakit	Set L+R IS	38,00	2,0/1,5
026-75-0	Metrakit	Set L+R IS	39,90	2,0/1,5
026-38	Meteor	Set L+R IS	40,00	2,0/1,5
029-38-0	Pinasco	Set L+R IS	42,00	2,0/2,0
026-55-0	Metrakit	Set L+R IS	43,50	2,0/1,5
026-55-1	Metrakit	Set L+R IS	43,90	2,0/1,5
026-33-0	Metrakit	Set L+R IS	46,00	2,0/1,5
026-71-0	Metrakit	Set L+R IS	47,00	2,0/1,5
026-71-1	Metrakit	Set L+R IS	47,40	2,0/1,5
026-72-0	Metrakit	Set L+R IS	50,00	2,0/1,5
026-72-1	Metrakit	Set L+R IS	50,20	2,0/1,5
029-191-0	Polini	Set L+R IS	68,00	2,0/1,5
029-44-0	Pinasco	Set L+R IS	69,00	2,5/1,2

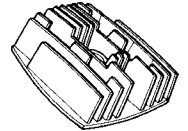

## ZYLINDERKÖPFE

Fahrzeug	BestNr.	ViCode	Marke	ccm	zu Zylinder
<b>APRILIA</b>					
Habana / Mojito	036-16	005310	Polini	65ccm	006-21
<b>DERBI</b>					
Vamos	036-16	005310	Polini	65ccm	006-21
Senda / GPR	036-15	004320	Metrakit	50ccm	006-77
	036-07	004320	Metrakit	74ccm	006-623
Savannah / FDS	036-12	004320	Metrakit	50ccm	006-70
	036-11	004320	Metrakit	75ccm	006-71
	036-10	003936	Metrakit	90ccm	006-72
<b>GILERA</b>					
ICE / Runner / Stalker / TyphoonX / Storm	039-22	004860	Polini	68ccm	009-22
Zulu	036-15	004320	Metrakit	50ccm	006-77
	036-07	004320	Metrakit	74ccm	006-623
<b>FANTIC</b>					
wassergekühlt	036-03	004086	Polini	80ccm	006-05/-07
<b>ITALJET</b>					
Formula luftgekühlt	036-16	005310	Polini	65ccm	006-21
<b>KTM</b>					
Bora luftgekühlt	036-06	005760	Polini	80ccm	006-08
<b>MALAGUTI</b>					
Crosser	036-16	005310	Polini	65ccm	006-21
<b>PIAGGIO</b>					
Piaggio Scooter luftgekühlt	039-22	004860	Polini	68ccm	009-22
<b>PUCH</b>					
Typhoon / Storm	039-22	004860	Polini	68ccm	009-22
<b>SACHS</b>					
5-Gang luftgekühlt	036-06	005760	Polini	80ccm	006-08
<b>SUZUKI</b>					
Katana luftgekühlt	036-16	005310	Polini	65ccm	006-21

## WASSERPUMPE-REPARATURSATZ

Fahrzeug	BestNr.	ViCode
Minarelli Scooter	036-501	002520
Suzuki Katana, SR Morini	036-502	002880
Piaggio Scooter	036-505	002700
Piaggio Moped Motor	036-513	
Minarelli AM345/6	036-511	002520
Derbi Senda / GPR	036-512	002880



036-501



036-502



036-505



036-511



036-512

Zuordnungsliste siehe nächste Seite!

## WASSERPUMPE-REPARATURSATZ

Fahrzeug	BestNr.
<b>APRILIA</b>	
RS 50 '06- / RX 50 '06- / SX 50 '06- (Piaggio Moped Motor)	036-513
SR 50 DiTech '04- (mit Vergaser, Piaggio Motor)	036-505
RS 50 / Extrema / Chesterfield / Classic 50 / RX 50 / MX 50 / Tuono 50 / Minarelli AM 345/6	036-511
Area 51 / Gulliver / Rally / Scarabeo / Sonic / SR 50 / SR 50 LC / SR 50 www / SR Replica / SR Stealth / SR Netscaper	036-501
Habana / Mojito	036-502
<b>BENELLI</b>	
K2 / 491 / Naked / Pepe	036-501
<b>BETA</b>	
Ark / Quadra / Chrono / Eikon	036-501
RR / RK-6T / RR-T	036-511
<b>BULTACO</b>	
Lobito	036-512
<b>DERBI</b>	
DRD 50 Pro R / DRD 50 Pro SM / DRD 50 Racing SM / GPR 50 Racing/Nude '06- / X-Race 50 R/SM X-treme R/SM (Piaggio Moped Motor)	036-513
GPR '01 / GPR '02-	036-512
Senda R/H/L/SM '99 / Senda R/SM '00 / Extreme / Black Edition / Senda DRD	036-512
<b>GILERA</b>	
RCR 50 '06- / SMT 50 '06- (Piaggio Moped Motor)	036-513
DNA / ICE / Runner / Stalker / Typhoon X / Storm	036-505
Zulu / RCR / SMT	036-512
<b>ITALJET</b>	
Dragster	036-501
<b>MALAGUTI</b>	
Centro / Yesterday / F10 / F12 / F15	036-501
XSM Motard / XTM Enduro	036-511
<b>MINARELLI</b>	
Motor AM 345/6	036-511
Scootermotor mit liegendem Zylinder	036-501
<b>MBK</b>	
Nitro / Ovetto	036-501
X-Limit	036-511
<b>MOTORHISPANIA</b>	
Furia 6V / RX / RYZ	036-511
<b>PEUGEOT</b>	
XR6 / XPS-T / PMX 50 / T-Rex 50	036-511
<b>PGO</b>	
Big Max 50 / PMX 50 / T-Rex 50	036-501
<b>PIAGGIO</b>	
alle Scooter 50ccm 2-Takt	036-505
<b>PUCH</b>	
Storm / Typhoon	036-505
<b>RIEJU</b>	
RR / Drac / RS1 / RS1 Evolution / MRX SMX / RS2 Matrix / Spyke	036-511
SM Foxy / Windy	036-501
<b>SHERCO</b>	
HRD Enduro / DRD SM / HRD Sunny	036-511
<b>SUZUKI</b>	
Katana luftgekühlt	036-502
<b>YAMAHA</b>	
Aerox / Breeze / Neo's / Jog-R / Jog-Z	036-501
DT 50 SM / DT 50 R / TZR 50	036-511



## KOLBENBOLZEN /-SICHERUNGEN

Bezeichnung		Dimension	BestNr.	ViCode
Kolbenbolzen		10 x 36	016-82	000840
Kolbenbolzen		10 x 38	016-84	001218
Kolbenbolzen		12 x 31,5	019-84	001632
Kolbenbolzen		12 x 34	019-82	000720
Kolbenbolzen		12 x 36	016-80	000900
Kolbenbolzen		12 x 40	019-80	000720
Kolbenbolzen		14 x 40	016-81	000900
Kolbenbolzen		15 x 47	019-85	001608
Kolbenbolzen		15 x 48,5	019-81	000960
Kolbenbolzen		15 x 54	019-83	000990
Kolbenbolzensicherung	G-Form	10 mm	016-95	000055
Kolbenbolzensicherung	Seegerring	12 mm	019-90	000060
Kolbenbolzensicherung	G-Form	12 mm	019-92	000043
Kolbenbolzensicherung	C-Form	12 mm	019-94	000066
Kolbenbolzensicherung	Seegerring	15 mm	019-91	000047
Kolbenbolzensicherung	G-Form	15 mm	019-93	000043
Kolbenbolzensicherung	C-Form	16 mm	019-95	000066



## STEBBOLZEN / SCHRAUBEN / NIETEN

Bezeichnung	Abmessungen	BestNr.	ViCode
Zylinderstehbolzen	M6 x 122	006-88	000171
Zylinderstehbolzen	M7 x 125	006-98	000171
Auspuffstehbolzen	M6 x 33	009-653	000088
Auspuffstehbolzen	M7 x 35	009-650	000131
Auspuffstehbolzen	M8 x 27	009-654	000174
Schraube 6-Kant	M7 x 30	009-76	000109
Mutter	M7	009-82	000066
Mutter	M8	599-01	000022
Sprengring	7 mm	009-77	000013
Sprengring	8 mm	599-00	000022
Beilagscheibe	7 mm	009-78	000013
Blindniete	3,2 x 8	679-38	000022
Blindniete	3,2 x 12	679-39	000022

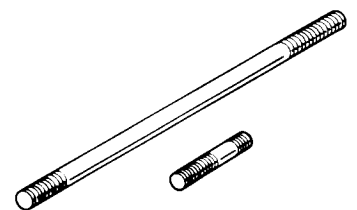

## KUPPLUNGS-SET Zusammenstellung / Beschreibung

Verwendung *	Inhalt	Marke	BestNr.	ViCode	
Honda MD 50 / MT 50 / NSR 50	3 Reiblamellen		041-20	002522	
Honda RD 50 '81- / DT 50 -'86	2 Reiblamellen		042-19	001698	
Honda RD 50 -'80 / FS 50	3 Reiblamellen		042-20	002522	
Puch Moped-Motor	2 Reiblamellen	Surflex	046-00	000870	
Minarelli AM 345/6 Motor	4 Reiblamellen, 4 Federn verstärkt	Metrakit	046-04	005146	
Sachs 5-Gang	3 Reiblamellen		046-05	001752	
Zündapp -'83	3 Reiblamellen		046-10	001680	
Aprilia RV-4 Motor	5 Reib-, 4 Stahllamellen, 4 Federn	NewFren	046-18	003336	
Derbi Savannah / FDS	3 Reiblamellen	NewFren	046-19	001940	
Derbi Motor -'99	3 Reiblamellen	NewFren	046-23	002436	
Minarelli AM 345/6 Motor	4 Reiblamellen	Surflex	046-222	002940	
Minarelli AM 345/6 Motor	4 Reiblamellen, 3 Stahllamellen	Surflex	046-223	005040	
Minarelli AM 345/6 Motor	4 Reiblamellen, 3 Stahllamellen, 4 Federn verstärkt	Surflex	046-224	006600	
Piaggio Moped Motor / Derbi Motor '00-	4 Reiblamellen, 3 Stahllamellen, 5 Federn	Metrakit	046-227	007500	
		<b>Carbon Racing</b>			
Piaggio Moped Motor / Derbi Motor '00-	4 Reiblamellen, 5 Federn	<b>Sport</b>	Metrakit	046-228	005280
		<b>Standard</b>			
Piaggio Moped Motor / Derbi Motor '00-	4 Reiblamellen	NewFren	046-229	003240	



## KUPPLUNGSLAMELLEN lose

Verwendung *	BestNr.	ViCode
Puch 6-Gang	046-02	000888
Sachs 2DK / Automatic Mofa	046-06	000516
Zündapp KS 50 '84-	046-11	000696
KTM GXE	046-15	000792
KTM GXR	046-16	000792
Aprilia RV-4 Motor	046-17	000672



## KUPPLUNGSFEDERN

Verwendung *	Inhalt	Marke	BestNr.	ViCode
Piaggio Moped Motor	5 Federn verstärkt	Metrakit	046-80	000588
Derbi Motor	5 Federn verstärkt	Metrakit	046-80	000588
AM 345/6 Motor	4 Federn verstärkt	Vesrah	046-802	001152



\* Eine genaue Verwendungsliste finden Sie auf der nächsten Seite!

# KUPPLUNGS-LAMELLEN /-FEDERN



## Zuordnung

Fahrzeug	Reiblamellen lose	Reiblamellen Set	Reib- u. Stahl- lamellen Set	Reiblamellen + Kuppl.Federn	Kupplung komplett	Kupplungs- federn Set
<b>APRILIA</b>						
RS 50 '06- / RX 50 '06- / SX 50 '06- (Piaggio Moped Motor)		046-229		046-228		046-80
Tuareg / AF1 '-89 / ET 50 Red Rose / Modelle mit RV4 Motor	046-17				046-18	
AF1 '90- / AF1 Futura '90- AF Replica '89- / Classic '93- Modelle mit AM Motor		046-222	046-223	046-04	046-224	046-802
RS 50 / RS 50 Extrema / RX 50 '91-		046-222	046-223	046-04	046-224	046-802
<b>BETA</b>						
RR 50 '03-		046-222	046-223	046-04	046-224	046-802
<b>BULTACO</b>						
Lobito		046-229		046-228	046-227	046-80
<b>CAGIVA</b>						
Mito 50		046-229		046-228	046-227	046-80
<b>DERBI</b>						
Savannah / FDS		046-19				
Senda '-99 / Fenix		046-23				046-80
Senda '00- / GPR / DRD 50 Pro R DRD 50 Pro SM / DRD 50 Racing SM GPR 50 Racing/Nude '06- X-Race 50 R/SM / X-treme R/SM (Piaggio Moped Motor)		046-229		046-228	046-227	046-80
<b>GILERA</b>						
RCR 50 '06- / SMT 50 '06- (Piaggio Moped Motor)		046-229		046-228	046-227	046-80
<b>HONDA</b>						
MB 50 / MT 50 / NSR 50		041-20				
<b>KTM</b>						
50 GXE (2,0mm)	046-15					
50 GXR (2,3mm)	046-16					
Moped mit Puch Motor		046-00				
<b>MOTORHISPANIA</b>						
Furia / RX		046-222	046-223	046-04	046-224	046-802
<b>PUCH</b>						
Moped Standard		046-00				
6-Gang Motor	046-02					
<b>RIEJU</b>						
Drac / RR / RS1 Evolution / RS2		046-222	046-223	046-04	046-224	046-802
<b>SACHS</b>						
2DK / Automatic Mofa	046-06					
5-Gang		046-05				
<b>YAMAHA</b>						
RD 50 '-80 / FS 50		042-20				
RD 50 '81- / DT 50 '-86		042-19				
TZR 50		046-222	046-223	046-04	046-224	046-802
<b>ZÜNDAPP</b>						
alle Modelle '-83		046-10				
KS 50 '84-	046-11					



## FLIEHKRAFTKUPPLUNGEN

Bezeichnung	Anwendung (siehe Zuordnungsliste)	BestNr.	ViCode
original Nachbau 3 Backen	Puch Maxi	046-21	006636
Polini Speed Clutch 3 Backen	Piaggio / Kymco / Peugeot Glocke Ø 107 mm	046-261	009420
Polini Speed Clutch 2 Backen	Derbi / Italjet / Suzuki / CPI Glocke Ø 109/112 mm	046-262	010470
Polini Speed Clutch 3 Backen	Minarelli Motor '-95 Glocke Ø 105 mm	046-263	009420
Polini Speed Clutch 3 Backen	Minarelli Motor '96- Glocke Ø 107 mm	046-264	009420

Alle Polini Kupplungen sind geeignet für den Einsatz in serienmäßigen Motoren und mit den beigegepackten, verstärkten Federn verwendbar auch für getunte Motoren.

## KUPPLUNGSGLOCKEN



Bezeichnung	Anwendung (siehe Zuordnungsliste)	BestNr.	ViCode
Polini Speed Bell Ø 105 mm	Minarelli Motor '-95	046-701	004080
Polini Speed Bell Ø 107 mm	Minarelli Motor '96-	046-702	004080
Polini Speed Bell Ø 107 mm	Honda / Kymco / Peugeot	046-703	004080
Polini Speed Bell Ø 107 mm	Piaggio Scootermotor	046-704	004080
Polini Speed Bell Ø 112 mm	Derbi	046-705	004080



## FLIEHKRAFTKUPPL. / KUPPLUNGSGLOCKEN

### Zuordnung

Die Polini SPEED CLUTCH lässt sich durch die vielfachen Einstellmöglichkeiten optimal auf die entsprechenden Anforderungen abstimmen. Für getunte Motoren sind zusätzliche Federn beigegepackt. Zwar kann die Polini SPEED CLUTCH mit der original Kupplungsglocke verwendet werden, um einen optimalen Kraftschluss zu gewährleisten empfiehlt sich jedoch die Verwendung der Polini SPEED BELL Kupplungsglocke.



Fahrzeug	Kupplung	Glocke	Ø
<b>APRILIA</b>			
Amico '-95 / Gulliver '-95 / Gulliver LC '-95 / Rally '-95 / Rally LC '-95 / Scarabeo '-95 SR 50 '-95 / SR 50 (wassergek.) '-95	046-263	046-701	105 mm
Amico '96- / Area 51 / Gulliver '96- / Gulliver LC '96- / Rally '96- / Rally LC '96- Scarabeo '96- / Sonic / Sonic LC / SR 50 '96- / SR 50 (wassergek.) '96- SR 50 LC Netscaper / SR 50 LC Stealth / SR 50 www / SR Sport	046-264	046-702	107 mm
Habana / Mojito	046-262	-	109 mm
SR 50 DiTech mit Einspritzung	046-264	-	107 mm
SR 50 DiTech mit Vergaser (Piaggio Motor)	046-261	046-703	107 mm
<b>BENELLI</b>			
491 luft-/wassergek. '-95 / K2 luft-/wassergek. '-95	046-263	046-701	105 mm
491 luft-/wassergek. '96- / K2 luft-/wassergek. '96- / Naked 50 / Pepe	046-264	046-702	107 mm
<b>BETA</b>			
Ark '-95 / Chrono '-95 / Quadra '-95	046-263		105 mm
Ark '96- / Chrono '96- / Eikon / Quadra '96-	046-264		107 mm
<b>CAGIVA</b>			
City	-	046-704	107 mm

Fortsetzung auf der nächsten Seite!

## FLIEHKRAFTKUPPL. / KUPPLUNGSGLOCKEN

### Zuordnung (Fortsetzung)

Fahrzeug	Kupplung	Glocke	Ø
<b>CPI</b>			
Hussar / Popcorn			
<b>DERBI</b>			
Atlantis / Atlantis LC / Hunter / Paddock / Predator / Predator LC	046-262	046-705	112 mm
Hunter	046-262	046-704	107 mm
Vamos	046-262	-	
GP1 / GP1 LC	046-261	046-705	112 mm
<b>GILERA</b>			
DNA / ICE / Runner 50 (wassergek.) / Runner Pure Jet / Runner SP Stalker 50 / Typhoon X / Storm	046-261	046-704	107 mm
<b>HONDA</b>			
X8R	046-261	046-703	107 mm
<b>ITALJET</b>			
Dragster '95	046-263	046-701	105 mm
Dragster '96-	046-264	046-702	107 mm
Formula 50 / Formula 50 LC	046-262	-	
<b>KYMCO</b>			
CX 50 Super / DJX / DJY / Filly / Heroism / K12 / KB / Scout / Sniper	046-261	046-703	107 mm
Dink	-	046-703	107 mm
<b>MALAGUTI</b>			
Centro SL '95 / Ciak '95 / F10 '95 / F12 '95 / Yesterday '95	046-263	046-701	105 mm
Centro SL '96- / Ciak '96- / F10 '96- / F12 '96- / F15 / Yesterday '96-	046-264	046-702	107 mm
Crosser	046-262	-	
<b>MBK</b>			
Booster '95 / Booster Next Gen. '95 / Booster R-Rocket '95 / Booster Track '95 Nitro (wassergek.) '95 / Stunt '95	046-263	046-701	105 mm
Booster '96- / Booster Next Gen. '96- / Booster R-Rocket '96- / Booster Track '96- Nitro (wassergek.) '96- / Ovetto 50 / Stunt '96-	046-264	046-702	107 mm
<b>PEUGEOT</b>			
Elyseo / Jet Force / Looxor 50 / Ludix / Speedake / Speedfight (wassergek.) Trekker / Vivacity 50 / Zenith 50	046-261	046-703	107 mm
<b>PGO</b>			
Big Max	046-263	046-701	105 mm
<b>PIAGGIO</b>			
Diesis / eXtreme / eXtreme LC / Free / Liberty 50 / NRG mc2 '98 / NRG mc3 / NRG mc3 Pure Jet / NTT / Quartz / Sfera / Sfera RST / Vespa ET2 50 / Vespa ET4 (4T) Zip / Zip Fast Rider / Zip SP (wassergek.) / Zip SP Mod. 2000 (wassergek.)	046-261	046-704	107 mm
Liberty	-	046-704	107 mm
<b>PUCH</b>			
Storm / Typhoon	046-261	046-704	107 mm
Maxi	046-21	-	
<b>RIEJU</b>			
SM Foxy '95	046-263	046-701	105 mm
SM Foxy '96- / Windy '96-	046-264	046-702	107 mm
<b>SUZUKI</b>			
Katana / Katana LC	046-262	-	
<b>YAMAHA</b>			
Aerox (wassergek.) '95 / Breeze '95 / BW's Next Gen. '95 / CRZ Target '95 / Jog-R 50 / Slider '95 / Spy '95	046-263	046-701	105 mm
Aerox (wassergek.) '96- / Breeze '96- / BW's Next Gen. '96- / CRZ Target '96- Neo's 50 / Slider '96- / Spy '96- / Why	046-264	046-702	107 mm

## MONTAGEWERKZEUG für Kupplungen

Bezeichnung	BestNr.	ViCode
6-Kant Schlüssel	34 / 41	850-411 003270
6-Kant Schlüssel	39 / 46	850-412 003270
Kupplungsschlüssel universal	850-431	004650



850-411/-412



850-431

## KUPPLUNGSFEDERN verstärkt für Originalkupplung



### Anwendung

Marke	Bezeichnung	Anwendung	BestNr.	ViCode
LeoVince	Kupplungsfedernset / je 3 Stk. in 3 verschiedenen Stärken	Minarelli Motor / Honda 4T	046-821	001776
LeoVince	Kupplungsfedernset / je 3 Stk. in 3 verschiedenen Stärken	Piaggio Motor	046-822	001776
Malossi	Kupplungsfedernset / je 3 Stk. in 3 verschiedenen Stärken	Derbi / Suzuki	046-831	002100
Polini	Kupplungsfedernset / je 2 Stk. in 3 verschiedenen Stärken	Minarelli Motor -'95	046-841	001500
Polini	Kupplungsfedernset / je 3 Stk. in 3 verschiedenen Stärken	Minarelli Motor '96-	046-842	001500
Polini	Kupplungsfedernset / je 3 Stk. in 4 verschiedenen Stärken	Piaggio Motor / Peugeot	046-843	001500

## KUPPLUNGSFEDERN verstärkt für Originalkupplung



### Zuordnung

Fahrzeug	Polini	LeoVince
<b>APRILIA</b>		
Amico -'95 / Gulliver -'95 / Gulliver LC -'95 / Rally -'95 / Rally LC -'95 / Scarabeo -'95 SR 50 -'95 / SR 50 (wassergek.) -'95	046-841	046-821
Amico '96- / Area 51 / Gulliver '96- / Gulliver LC '96- / Rally '96- / Rally LC '96- / Scarabeo '96- Sonic / Sonic LC / SR 50 '96- / SR 50 (wassergek.) '96- / SR 50 LC Netscaper SR 50 LC Stealth / SR 50 www / SR Sport / SR 50 DiTech mit Einspritzung	046-842	046-821
Habana / Mojito	046-831	-
SR 50 DiTech mit Vergaser (Piaggio Motor)	046-843	046-822
<b>BENELLI</b>		
491 luft-/wassergek. -'95 / K2 luft-/wassergek. -'95	046-841	046-821
491 luft-/wassergek. '96- / K2 luft-/wassergek. '96- / Naked 50 / Pepe	046-842	046-821
<b>BETA</b>		
Ark -'95 / Chrono -'95 / Quadra -'95	046-841	046-821
Ark '96- / Chrono '96- / Eikon / Quadra '96-	046-842	046-821

Fortsetzung auf der nächsten Seite!



## KUPPLUNGSFEDERN verstärkt für Originalkupplung

Zuordnung (Fortsetzung)

Fahrzeug	Polini	LeoVince
<b>CAGIVA</b>		
City '96-	046-843	046-822
<b>CHINA-IMPORT div.</b>		
EXPLORER Cracker / EXPLORER Twister / KEEWAY Focus	046-842	046-821
<b>CPI</b>		
Hussar / Popcorn	046-842	046-821
<b>DERBI</b>		
Atlantis / Atlantis LC / Hunter / Paddock / Predator / Predator LC / Vamos	046-831	-
GP1 / GP1 LC	046-843	046-822
<b>GILERA</b>		
DNA / ICE / Runner 50 (wassergek.) / Runner Pure Jet / Runner SP / Stalker 50 / Typhoon X / Storm	046-843	046-822
<b>HONDA</b>		
X8R	046-843	046-822
NPS 50 Zoomer (AF66 4-Takt)		046-821
<b>ITALJET</b>		
Dragster '95	046-841	046-821
Dragster '96-	046-842	046-821
Formula 50 / Formula 50 LC	046-831	-
<b>MALAGUTI</b>		
Centro SL '95 / Ciak '95 / F10 '95 / F12 '95 / Yesterday '95	046-841	046-821
Centro SL '96- / Ciak '96- / F10 '96- / F12 '96- / F15 / Yesterday '96-	046-842	046-821
<b>MBK</b>		
Booster '95 / Booster Next Gen. '95 / Booster R-Rocket '95 / Booster Track 50 '95 Nitro (wassergek.) '95 / Stunt '95	046-841	046-821
Booster '96- / Booster Next Gen. '96- / Booster R-Rocket '96- / Booster Track 50 '96- Nitro (wassergek.) '96- / Ovetto 50 / Stunt '96-	046-842	046-821
<b>PEUGEOT</b>		
Speedfight	046-843	046-822
<b>PGO</b>		
Big Max	046-842	046-821
<b>PIAGGIO</b>		
Diesis / eXtreme / eXtreme LC / Free / Liberty 50 / NRG mc2 '98 / NRG mc3 NRG mc3 Pure Jet / NTT / Quartz / Sfera / Sfera RST / Vespa ET2 50 / Vespa ET4 (4T) Zip / Zip Fast Rider Zip SP (wassergek.) / Zip SP Mod. 2000 (wassergek.)	046-843	046-822
<b>PUCH</b>		
Storm / Typhoon	046-843	046-822
<b>RIEJU</b>		
SM Foxy '95	046-841	046-821
SM Foxy '96- / Windy '96-	046-842	046-821
<b>SUZUKI</b>		
Katana / Katana LC	046-831	
<b>YAMAHA</b>		
Aerox (wassergek.) '95 / Breeze '95 / BW's Next Gen. '95 / CRZ Target '95 / Jog-R 50 Slider '95 / Spy '95	046-841	046-821
Aerox (wassergek.) '96- / Breeze '96- / BW's Next Gen. '96- / CRZ Target '96- / Neo's 50 Slider '96- / Spy '96- / Why	046-842	046-821

## KONTRASTFEDERN Zusammenstellung / Beschreibung

Bei höherer Motorleistung empfiehlt sich die Verwendung einer entsprechend verstärkten Kontrastfeder um ein Rutschen des Riemens zu verhindern.

Durch den höheren Druck ist meistens auch eine entsprechende Abstimmung durch schwerere Fliehgewichte in der Variomatic erforderlich.

Bezeichnung	Stärke	Farbe	Verwendung	Marke	BestNr.	ViCode
Kontrastfedern SET 2 Stk.	+7% / +15%		Minarelli	Polini	046-740	001740
Kontrastfedern SET 2 Stk.	+7% / +15%		Piaggio	Polini	046-741	001740
Kontrastfedern SET 2 Stk.	+7% / +15%		Piaggio	Polini	046-742	001740
Kontrastfedern SET 2 Stk.	+7% / +15%		Kymco / Peugeot	Polini	046-743	001740
Kontrastfeder Sport	+15%	blau	Formula 50 / Crosser	Polini	046-744	000900
Kontrastfeder Sport	+15%	gelb	Suzuki / Vamos	Metrakit	046-754	000792
Kontrastfeder Racing	+22%	rot	Suzuki / Vamos	Metrakit	046-755	000792
Kontrastfeder Sport	+15%	grün	Piaggio	Metrakit	046-756	000792
Kontrastfeder Racing	+22%	violett	Piaggio	Metrakit	046-757	000792
Kontrastfeder Sport	+15%	orange	Minarelli	Metrakit	046-758	000792
Kontrastfeder Racing	+22%	lila	Minarelli	Metrakit	046-759	000792
Kontrastfeder Sport		gelb	Kymco / Peugeot	Malossi	046-752	000972
Kontrastfeder Racing		rot	Kymco / Peugeot	Malossi	046-753	000972
Kontrastfeder Sport		rot	Piaggio Sfera / Zip	Malossi	049-762	000892



## KONTRASTFEDERN Zuordnung

Fahrzeug	Federnset Polini	Feder Sport	Feder Racing
<b>APRILIA</b>			
Amico / Area 51 / Gulliver / Gulliver LC / Rally / Rally LC / Scarabeo Sonic Sonic LC / SR 50 / SR 50 (wassergek.) / SR 50 LC Netscaper SR 50 LC Stealth / SR 50 www	046-740	046-758	046-759
SR (Vergaser) '04- / SR GP1 DiTech (Piaggio Motor)	046-741	046-756	046-757
<b>BENELLI</b>			
491 GT (luftgek.) / 491 RR / 491 Sport Racing (wassergek.) K2 (luftgek.) / K2 (wassergek.) / Naked 50	046-740	046-758	046-759
<b>BETA</b>			
Ark / Chrono / Eikon / Quadra	046-740	046-758	046-759
<b>CAGIVA</b>			
City	046-743		
<b>CHINA-IMPORT div.</b>			
EXPLORER Cracker / EXPLORER Twister / KEEWAY Focus	046-740	046-758	046-759

Fortsetzung auf der nächsten Seite!



## KONTRASTFEDERN Zuordnung

(Fortsetzung)

Fahrzeug	Federnset Polini	Feder Sport	Feder Racing
<b>CPI</b>			
Hussar / Popcorn	046-740	046-758	046-759
<b>DERBI</b>			
GP1 LC	046-741	046-756	046-757
Vamos		046-754	046-755
<b>GILERA</b>			
DNA / ICE / Runner 50 (wassergek.) / Runner Pure Jet / Runner SP Stalker 50 / Typhoon X / Storm	046-741	046-756	046-757
<b>HONDA</b>			
X8R-S / X8R-X		046-752	
<b>ITALJET</b>			
Dragster	046-740	046-758	046-759
Formula 50 / Formula 50 LC	046-744	046-754	046-755
<b>KYMCO</b>			
CX 50 / DJX / DJY / EMR 50 / Filly / Heroism 50 / K12 / KB / Scout ZX Super Fever / People 50 / Spacer 50 / Super 9	046-743	046-752	046-753
<b>MALAGUTI</b>			
Centro SL / Ciak / F10 / F12 / F12 / F15 / Yesterday	046-740	046-758	046-759
Crosser CR1	046-744	046-754	046-755
<b>MBK</b>			
Booster / Booster Next Gen. / Booster R-Rocket Booster Track 50 Nitro (wassergek.) / Ovetto 50 / Stunt	046-740	046-758	046-759
<b>PEUGEOT</b>			
Elyseo / Looxor 50 / Ludix / Speedake / Speedfight (wassergek.) Trekker Vivacity 50 / Zenith 50 / Jet Force (nur starke Feder verwenden)	046-743	046-752	046-753
<b>PGO</b>			
Big Max / PMX 50 / T-Rex 50	046-740	046-758	046-759
Comet / Galaxy		046-758	046-759
<b>PIAGGIO</b>			
Diesis / Extrem / Extrem LC / Free / Liberty 50 / NRG mc2 / NRG mc3 NRG mc3 Pure Jet / NTT / Quartz / Sfera RST / Vespa ET2 50 / Vespa ET4 (4T) / Zip Fast Rider / Zip SP (wassergek.) / Zip SP Mod. 2000 (wassergek.)	046-741	046-756	046-757
Sfera / Zip	046-742	049-762	046-757
<b>PUCH</b>			
Storm / Typhoon	046-741	046-756	046-757
<b>RIEJU</b>			
SM Foxy / Windy		046-758	046-759
<b>SUZUKI</b>			
Estilete / Katana		046-754	046-755
<b>YAMAHA</b>			
Aerox (wassergek.) / Breeze / BW's Next Gen. / CRZ Target / Jog-R 50 Neo's 50 / Slider / Spy / Why	046-740	046-758	046-759

## ANTRIEBSRIEMEN Abmessungen



Bezeichnung	Abmessungen	BestNr.	ViCode
Antriebsriemen Standard gezahnt	17 x 732	046-690	000948
Antriebsriemen Standard gezahnt	17 x 750	046-692	001188
Antriebsriemen Standard gezahnt	17 x 803	046-693	000948
Antriebsriemen Standard gezahnt	17,5 x 725	046-691	000948
Antriebsriemen Polini, verstärkt, gezahnt	17 x 835	046-686	003240
Antriebsriemen Polini, verstärkt, gezahnt	18 x 835	046-687	004050
Antriebsriemen Polini, verstärkt, gezahnt	16 x 650	046-689	002820
Antriebsriemen Polini, Kevlar, verstärkt, gezahnt	16,5 x 750	046-671	003750
Antriebsriemen Polini, Kevlar, verstärkt, gezahnt	17 x 795	046-672	003870
Antriebsriemen Polini, Kevlar, verstärkt, gezahnt	16,5 x 797	046-673	003870
Antriebsriemen Polini, Kevlar, verstärkt, gezahnt	18 x 780	046-674	005160
Antriebsriemen Polini, Kevlar, verstärkt, gezahnt	18,5 x 832	046-675	003390
Antriebsriemen Polini, Kevlar, verstärkt, gezahnt	18 x 767	046-676	003900
Antriebsriemen Polini, Kevlar, verstärkt, gezahnt	19 x 790	046-677	003510
Antriebsriemen Polini, Kevlar, verstärkt, gezahnt	17 x 720	046-678	003960
Antriebsriemen Polini, Kevlar, verstärkt, gezahnt	20 x 837	046-679	004350
Antriebsriemen Polini, Kevlar, verstärkt, gezahnt	18 x 738	046-681	003090
Antriebsriemen Polini, Kevlar, verstärkt, gezahnt	19 x 803	046-682	003240
Antriebsriemen Polini, Kevlar, verstärkt, gezahnt	16,5 x 673	046-683	003420
Antriebsriemen Polini, Kevlar, verstärkt, gezahnt	17 x 700	046-684	003870
Antriebsriemen Polini, Kevlar, verstärkt, gezahnt	17,5 x 685	046-685	003720
Antriebsriemen Polini, Kevlar, verstärkt, gezahnt	18 x 743	046-688	003960

## ANTRIEBSRIEMEN Zuordnung



Fahrzeug	Standard	Polini
<b>APRILIA</b>		
Amico / Area 51 / Gulliver / Gulliver LC / Rally / Rally LC / Scarabeo / SR 50 SR 50 (wassergek.) / SR 50 LC Netscaper / SR 50 LC Stealth / SR 50 www	046-692	046-671
Habana / Mojito		046-674
Sonic / Sonic LC		046-673
SR (Vergaser) '04- / SR GP1 DiTech (Piaggio Motor)		046-682
SR Sport (Aprilia Motor) / SR Sport DiTech (wassergek.)		046-677
<b>BENELLI</b>		
491 GT (luftgek.) / 491 RR / 491 Sport Racing (wassergek.) / K2 (luftgek.) K2 (wassergek.) / Naked 50	046-692	046-671
<b>BETA</b>		
Ark / Chrono / Eikon / Quadra	046-692	046-671
<b>CAGIVA</b>		
City		046-678
<b>CHINA-IMPORT div.</b>		
EXPLORER Cracker / EXPLORER Twister / KEEWAY Focus		046-673
<b>CPI</b>		
Hussar / Popcorn		046-673

Fortsetzung auf der nächsten Seite!



## ANTRIEBSRIEMEN Zuordnung

(Fortsetzung)

Fahrzeug	Standard	Polini
<b>DERBI</b>		
GP1 LC		046-672
Vamos		046-683
Hunter / Predator / Atlantis / Paddock		046-686
<b>GILERA</b>		
DNA		046-679
Storm / Typhoon	046-693	046-672
Ice / Runner 50 (wassergek.) / Runner Pure Jet / Runner SP / Stalker 50 / Typhoon X	046-693	046-682
<b>HONDA</b>		
X8R		046-675
<b>ITALJET</b>		
Dragster		046-671
Formula / Formula LC		046-687
<b>KYMCO</b>		
Spacer / Cobra / Dink		046-688
DJ W/X/Y / CX Curio		046-689
Heroism 50 / Filly		046-685
<b>MALAGUTI</b>		
CR1 Crosser		046-687
Centro SL / Ciak	046-692	046-671
F10 / Yesterday		046-673
F12 / F12 Phantom (Mod. 2000) / F12 Phantom LC / Firefox F15 (wassergek.)	046-692	046-671
<b>MBK</b>		
Booster / Booster Next Gen. / Booster R-Rocket / Booster Track 50	046-692	046-671
Nitro (wassergek.) / Ovetto 50 / Stunt		
<b>PEUGEOT</b>		
Elyseo / Ludix / Jet Force / Vivacity 50 / X-Fight / Speedfight / Speedake		046-676
Looxor 50 (wassergek.) / Trekker / Zenith 50		046-684
<b>PGO</b>		
Big Max / PMX 50 / T-Rex 50	046-692	046-671
<b>PIAGGIO</b>		
Diesis / Vespa ET2 50 / Zip SP Mod. 2000 (wassergek.)		046-681
eXtreme / eXtreme LC / NRG mc2 -'98 / NRG mc3 / NRG mc3 Pure Jet		046-682
Free / NTT / NRG / NRG mc2	046-693	046-672
Liberty 50	046-693	046-679
Sfera -'94 / Zip -'94 / ET2	046-690	046-678
Quartz / Sfera RST / Zip / Zip Fast Rider / Zip SP (wassergek.)	046-691	046-678
<b>PUCH</b>		
Storm / Typhoon	046-693	046-672
<b>RIEJU</b>		
SM Foxy / Windy	046-692	046-671
<b>SUZUKI</b>		
Katana / Katana LC / Zilion		046-674
<b>YAMAHA</b>		
Aerox (wassergek.) / BW's Next Gen. / Neo's 50 / Slider / Spy / Why	046-692	046-671
Breeze / CRZ Target / Jog-R 50		046-673

## SPEED KIT

Polini Speed Kits sind speziell für das jeweilige Fahrzeug zusammengestellt und abgestimmt. Enthalten ist die komplette Variomatic, Kevlar Antriebsriemen, 2 Kontrastfedern in unterschiedlicher Stärke und 2 Garnituren unterschiedliche Fliehgewichte.



Fahrzeug	BestNr.	ViCode
<b>APRILIA</b>		
Amico / Area 51 / Gulliver / Gulliver LC / Rally / Rally LC / Scarabeo / SR 50	046-131	013110
SR 50 (wassergek.) / SR 50 LC Netscaper / SR 50 LC Stealth / SR 50 www / SR 50 '94-'97		
Sonic / Sonic LC	046-130	013110
<b>BENELLI</b>		
491 GT (luftgek.) / 491 RR / 491 Sport Racing (wassergek.) / K2 (luftgek.)	046-131	013110
K2 (wassergek.) / Naked 50 / Pepe		
<b>BETA</b>		
Ark / Ark LC / Chrono / Eikon / Quadra / Tempo	046-131	013110
<b>ITALJET</b>		
Dragster	046-131	013110
<b>MALAGUTI</b>		
F10 / Yesterday	046-130	013110
Centro SL / Ciak / F12 Phantom LC / Firefox F15	046-131	013110
<b>MBK</b>		
Booster / Booster Next Gen. / R-Rocket / Spirit / Track / Nitro (wassergek.) / Ovetto 50 / Stunt	046-131	013110
Fizz	046-130	013110
<b>PEUGEOT</b>		
Buxy 50 / Elyseo / Looxor / Metal-X 50 / RS Buxy / Speedake / Speedfight (wassergek.)	046-132	013110
Squab / TKR 50 / TKR Off Road / Vivacity 50		
<b>YAMAHA</b>		
Breeze / CRZ Target / Jog-R 50 / Jog-R Z / YE 50 Zest	046-130	013110
Aerox (wassergek.) / Aerox 2004 (wassergek.) / BW's Next Gen. / BW's Zuma / Neo's 50	046-131	013110
Slider / Spy / Why		



### FLIEHGEWICHTE FÜR POLINI SPEED KIT

Die Fliehgewichte bestimmen das Ansprechverhalten der Variomatic und damit die Motordrehzahl.

**Schwere Gewichte:** Diese werden durch die Fliehkraft mehr nach außen gedrückt. Die Variomatic spricht früher an und hält die Motordrehzahl niedrig. Bei getunten Motoren und verstärkter Kontrastfeder sind meist schwerere Gewichte erforderlich.

**Leichte Gewichte:** Die Motordrehzahl ist höher und damit - bis zu einer gewissen Drehzahl - auch die Leistung. Bei zu leichten Gewichten jedoch wird trotz hoher Drehzahl die Maximalgeschwindigkeit nicht erreicht. Eine optimal abgestimmte Variomatic hält die Motordrehzahl immer in jenem Drehzahlbereich in dem der Motor die beste Leistung bringt.

BestNr.	ViCode	Größe	Gewicht	Farbe
046-91-32	001260	16x13	3,2g	rot
046-91-36	001260	16x13	3,6g	grün
046-91-44	001260	16x13	4,4g	blau
046-91-49	001260	16x13	4,9g	weiß
046-91-56	001260	16x13	5,6g	gelb
046-91-63	001260	16x13	6,3g	rot
046-91-69	001260	16x13	6,9g	grau
046-91-77	001260	16x13	7,7g	grün
046-91-84	001260	16x13	8,4g	blaugrau
046-91-100	001260	16x13	10,0g	blau
046-91-116	001260	16x13	11,6g	schwarz



## VARIOMATIC / LÜFTERRAD

Die optimierte Konstruktion des Polini SPEED CONTROL Variator verbessert die Beschleunigung beim Anfahren und auf Steigungen und ermöglicht gleichzeitig eine höhere Endgeschwindigkeit. Es werden zwei unterschiedlich schwere Fliehk Gewichtsets zum Abstimmen der Variomatic mitgeliefert.

Die Polini AIR SPEED Lüfterscheibe ermöglicht durch die spezielle Form der Flügel eine verbesserte Kühlung der Variomatic. Die Form der Riemenscheibe ist auf optimale Leistungsentfaltung konzipiert.

Bezeichnung	Abmessungen Büchse	BestNr.	ViCode
Variomatic Honda X8-R	12x20x37	041-110	008310
Variomatic Minarelli / Yamaha	13x20x38	042-110	008310
Variomatic SR Sport / DiTech	16x20x41,5	042-111	008310
Variomatic Habana / Suzuki	16x20x38	043-110	008310
Variomatic Vamos / Formula	16x20x37	046-110	008310
Variomatic Kymco	14x20x36,5	046-111	008310
Variomatic Peugeot	12x20x38	046-112	008310
Variomatic Piaggio	14,8x20x50	046-113	008310
Variomatic Piaggio	14,8x20x48,8	046-114	008310
Variomatic Hunter / Predator	16x20x38	046-115	008310
Variomatic CPI / Explorer	16x20x37	046-116	008310
Variomatic Piaggio / Puch	14,8x20x37	049-110	008310
Lüfterrad Aprilia / Yamaha / Minarelli		046-121	002970
Lüfterrad Piaggio		046-122	002970
Gleiter für Polini Variomatic Set 3 Stk.		046-762	000120
Fliehkewichte für Polini Variomatic 16x13 Liste der lieferbaren Gewichte auf Seite 105		046-91-..	001260
Mitnehmer Lüfterrad Minarelli/Yamaha Motor		046-129	000216



046-121



046-122



046-762

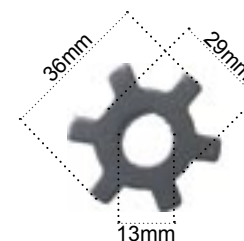

046-129

## VARIOMATIC / LÜFTERRAD Zuordnung

Fahrzeug	VARIOMATIC BestNr.	LÜFTERRAD BestNr.
<b>APRILIA</b>		
Amico / Area 51 / Gulliver / Gulliver LC / Rally / Rally LC / Scarabeo / Sonic / Sonic LC	042-110	046-121
SR 50 / SR 50 (wassergek.) / SR 50 LC Netscaper / SR 50 LC Stealth / SR 50 www		
Habana / Mojito	043-110	
SR (Vergaser) '04- / SR GP1 DiTech (Piaggio Motor)	046-114	046-122
SR Sport (Aprilia Motor) / SR Sport DiTech (wassergek.)	042-111	
<b>BENELLI</b>		
491 GT (luftgek.) / 491 RR / 491 Sport Racing (wassergek.) / K2 (luftgek.)	042-110	046-121
K2 (wassergek.) / Naked 50 / Pepe		

Fortsetzung auf der nächsten Seite!

## VARIOMATIC / LÜFTERRAD Zuordnung



(Fortsetzung)

Fahrzeug	VARIOMATIC BestNr.	LÜFTERRAD BestNr.
<b>BETA</b>		
Ark / Chrono / Eikon / Quadra / Tempo	042-110	046-121
<b>CAGIVA</b>		
City		046-123
<b>CHINA-IMPORT div.</b>		
EXPLORER Cracker / EXPLORER Twister / KEEWAY Focus	046-116	046-123
<b>CPI</b>		
Hussar / Popcorn / Bingo		046-123
<b>DERBI</b>		
GP1 LC	046-113	046-122
Atlantis / Hunter / Paddock / Predator	046-115	
Vamos	046-110	
<b>GILERA</b>		
DNA / Ice / Runner 50 (wassergek.) / Runner SP / Stalker 50 / Typhoon X	046-113	046-122
Runner Pure Jet	046-114	046-122
Storm / Typhoon	049-110	046-122
<b>HONDA</b>		
X8R	041-110	
<b>ITALJET</b>		
Dragster	042-110	046-121
Formula / Formula LC	046-110	
<b>KYMCO</b>		
Cobra / Dink / DJ W/X/Y / EMR 50 / Heroism / K12 / Scout / Spacer/ ZX Super Fever	046-111	
<b>MALAGUTI</b>		
CR1 Crosser	046-110	
Centro SL / Ciak / F10 / Yesterday / F12 / F12 Phantom LC / Firefox F15 (wassergek.)	042-110	046-121
<b>MBK</b>		
Booster / Booster Next Gen. / Booster R-Rocket / Booster Track 50	042-110	046-121
Nitro (wassergek.) / Ovetto 50 / Stunt		
<b>PEUGEOT</b>		
Elyseo / Looxor / Speedake / Speedfight (wassergek.) / Trekker / Vivacity / Zenith	046-112	
<b>PIAGGIO</b>		
Diesis / eXtreme / eXtreme LC / NRG mc2 -'98 / NRG mc3	046-113	046-122
NRG mc3 Pure Jet / Vespa ET2 50 / Zip SP Mod. 2000 (wassergek.)	046-114	046-122
Free / NTT / NRG / NRG mc2	049-110	046-122
Liberty 50	046-114	
Quartz / Sfera / Sfera RST / Zip / Zip Fast Rider / Zip SP (wassergek.)	049-110	046-122
<b>PUCH</b>		
Storm / Typhoon	049-110	046-122
<b>RIEJU</b>		
SM Foxy / Windy		
<b>SUZUKI</b>		
Katana / Katana LC / Zilion	043-110	
<b>YAMAHA</b>		
Aerox (wassergek.) / Breeze / BW's Next Gen. / CRZ Target / Jog-R / Jog-Z	042-110	046-121
Neo's 50 / Slider / Spy / Why		



## FLIEHGEWICHTE

Die Fliehgewichte bestimmen das Ansprechverhalten der Variomatic und damit die Motordrehzahl.

**Schwere Gewichte:** Diese werden durch die Fliehkraft mehr nach außen gedrückt. Die Variomatic spricht früher an und hält die Motordrehzahl niedrig. Bei getunten Motoren und verstärkter Kontrastfeder sind meist schwerere Gewichte erforderlich.

**Leichte Gewichte:** Die Motordrehzahl ist höher und damit - bis zu einer gewissen Drehzahl - auch die Leistung. Bei zu leichten Gewichten jedoch wird trotz hoher Drehzahl die Maximalgeschwindigkeit nicht erreicht. Eine optimal abgestimmte Variomatic hält die Motordrehzahl immer in jenem Drehzahlbereich in dem der Motor die beste Leistung bringt.

BestNr.	ViCode	Marke	Größe	Gewicht	Farbe	BestNr.	ViCode	Marke	Größe	Gewicht	Farbe
046-90-25	001260	Polini	15x12	2,5g	rot	046-94-53	001260	LeoVince	15x12	5,3g	blau
046-90-30	001260	Polini	15x12	3,0g	grün	046-94-58	001260	LeoVince	15x12	5,8g	blau
046-90-37	001260	Polini	15x12	3,7g	blau	046-94-63	001260	LeoVince	15x12	6,3g	blau
046-90-41	001260	Polini	15x12	4,1g	weiß	046-94-66	001260	LeoVince	15x12	6,6g	blau
046-90-47	001260	Polini	15x12	4,7g	gelb	046-94-72	001260	LeoVince	15x12	7,2g	blau
046-90-55	001260	Polini	15x12	5,49g	rot						
046-90-65	001260	Polini	15x12	6,5g	grau	046-95-36	001260	LeoVince	16x13	3,6g	grün
046-90-67	001260	Polini	15x12	6,7g	grün	046-95-40	001260	LeoVince	16x13	4,0g	grün
046-90-74	001260	Polini	15x12	7,4g	blaugrau	046-95-47	001260	LeoVince	16x13	4,7g	grün
046-90-88	001260	Polini	15x12	8,8g	blau	046-95-51	001260	LeoVince	16x13	5,1g	grün
						046-95-55	001260	LeoVince	16x13	5,5g	grün
046-91-32	001260	Polini	16x13	3,2g	rot	046-95-57	001260	LeoVince	16x13	5,7g	grün
046-91-36	001260	Polini	16x13	3,6g	grün	046-95-62	001260	LeoVince	16x13	6,2g	grün
046-91-44	001260	Polini	16x13	4,4g	blau	046-95-67	001260	LeoVince	16x13	6,7g	grün
046-91-49	001260	Polini	16x13	4,9g	weiß	046-95-70	001260	LeoVince	16x13	7,0g	grün
046-91-56	001260	Polini	16x13	5,6g	gelb	046-95-75	001260	LeoVince	16x13	7,5g	grün
046-91-63	001260	Polini	16x13	6,3g	rot	046-95-80	001260	LeoVince	16x13	8,0g	grün
046-91-69	001260	Polini	16x13	6,9g	grau	046-95-85	001260	LeoVince	16x13	8,5g	grün
046-91-77	001260	Polini	16x13	7,7g	grün						
046-91-84	001260	Polini	16x13	8,4g	blaugrau	046-96-40	001260	LeoVince	17x12	4,0g	gelb
046-91-100	001260	Polini	16x13	10,0g	blau	046-96-46	001260	LeoVince	17x12	4,6g	gelb
046-91-116	001260	Polini	16x13	11,6g	schwarz	046-96-52	001260	LeoVince	17x12	5,2g	gelb
						046-96-56	001260	LeoVince	17x12	5,6g	gelb
046-92-30	001260	Polini	19x15,5	3,0g	orange	046-96-60	001260	LeoVince	17x12	6,0g	gelb
046-92-32	001260	Polini	19x15,5	3,2g	violett	046-96-63	001260	LeoVince	17x12	6,3g	gelb
046-92-36	001260	Polini	19x15,5	3,6g	weiß	046-96-68	001260	LeoVince	17x12	6,8g	gelb
046-92-40	001260	Polini	19x15,5	4,0g	gelb	046-96-72	001260	LeoVince	17x12	7,2g	gelb
046-92-43	001260	Polini	19x15,5	4,3g	rot	046-96-83	001260	LeoVince	17x12	8,3g	gelb
046-92-50	001260	Polini	19x15,5	5,0g	grün						
046-92-53	001260	Polini	19x15,5	5,3g	blaugrau	046-97-30	001260	LeoVince	17x13,5	3,0g	schwarz
046-92-63	001260	Polini	19x15,5	6,3g	blau	046-97-40	001260	LeoVince	17x13,5	4,0g	schwarz
046-92-66	001260	Polini	19x15,5	6,6g	schwarz	046-97-43	001260	LeoVince	17x13,5	4,3g	schwarz
046-92-70	001260	Polini	19x15,5	7,0g	weiß	046-97-51	001260	LeoVince	17x13,5	5,1g	schwarz
046-92-81	001260	Polini	19x15,5	8,1g	gelb	046-97-58	001260	LeoVince	17x13,5	5,8g	schwarz
046-92-91	001260	Polini	19x15,5	9,1g	rot	046-97-66	001260	LeoVince	17x13,5	6,6g	schwarz
						046-97-74	001260	LeoVince	17x13,5	7,4g	schwarz
046-93-72	001260	Polini	19x17	7,2g	weiß	046-97-79	001260	LeoVince	17x13,5	7,9g	schwarz
046-93-84	001260	Polini	19x17	8,4g	gelb	046-97-84	001260	LeoVince	17x13,5	8,4g	schwarz
046-93-102	001260	Polini	19x17	10,2g	rot						
046-93-125	001260	Polini	19x17	12,5g	grün	046-98-113	001260	LeoVince	20x12	11,3g	grau
046-94-33	001260	LeoVince	15x12	3,3g	blau	046-99-40	001260	LeoVince	19x15,5	4,0g	orange
046-94-35	001260	LeoVince	15x12	3,5g	blau	046-99-43	001260	LeoVince	19x15,5	4,3g	orange
046-94-43	001260	LeoVince	15x12	4,3g	blau	046-99-48	001260	LeoVince	19x15,5	4,8g	orange
046-94-47	001260	LeoVince	15x12	4,7g	blau	046-99-53	001260	LeoVince	19x15,5	5,3g	orange
046-94-50	001260	LeoVince	15x12	5,0g	blau	046-99-57	001260	LeoVince	19x15,5	5,7g	orange
						046-99-60	001260	LeoVince	19x15,5	6,0g	orange

Das Programm wird bei Bedarf ständig erweitert!

## FLIEHGEWICHTE Zuordnung



Fahrzeug	Abmessung	Original	Polini	LeoVince
<b>POLINI</b>				
Ersatzgewichte für Polini Variatorset (046-110 bis 046-113)	16 x 13		046-91-..	-
<b>APRILIA</b>				
Amico / Area 51 / Gulliver / Gulliver LC	15 x 12	6,5 g	046-90-..	046-94-..
GP1 DiTech Piaggio Motor	19 x 15,5	5,3 g	046-92-..	046-99-..
Habana	17 x 12	6,9 g		046-96-..
Netscaper / Stealth	15 x 12	5,5 g	046-90-..	046-94-..
Sonic / Rally / SR Replica	15 x 12	6,5 g	046-90-..	046-94-..
Scarabeo	15 x 12	6,7 g	046-90-..	046-94-..
SR 2004	19 x 15,5	6,3 g	046-92-..	046-99-..
SR 50 / SR 50 www	15 x 12	5,5 g	046-90-..	046-94-..
SR 50 '00- wassergekühlt	17 x 12			046-96-..
<b>BENELLI</b>				
491	15 x 12	6,5 g	046-90-..	046-94-..
K2 / Naked / Pepe	15 x 12	6,7 g	046-90-..	046-94-..
<b>BETA</b>				
Ark / Quadra	15 x 12	5,5 g	046-90-..	046-94-..
Chrono	15 x 12	6,5 g	046-90-..	046-94-..
Eikon / Tempo	15 x 12	6,7 g	046-90-..	046-94-..
<b>CAGIVA</b>				
City	15 x 12	7,4 g	046-90-..	046-94-..
<b>CHINA-IMPORT div.</b>				
EXPLORER Cracker / EXPLORER Twister / KEEWAY Focus	15 x 12	6,0 g	046-94-..	046-94-..
<b>CPI</b>				
Hussar / Popcorn	15 x 12	6,0 g	046-94-..	046-94-..
<b>DERBI</b>				
Atlantis luftgekühlt / Hunter	17 x 12	6,2 g		046-96-..
Atlantis wassergekühlt	17 x 12	6,9 g		046-96-..
GP1 wassergekühlt	19 x 15,5	7,0 g	046-92-..	046-99-..
Paddock / Manhattan	17 x 12	6,0 g		046-96-..
Predator	17 x 12	6,9 g		046-96-..
Vamos	17 x 12	7,5 g		046-96-..
<b>GILERA</b>				
DNA / ICE	19 x 15,5	5,3 g	046-92-..	046-99-..
Runner / Runner Pure Jet / Runner SP	19 x 15,5	5,3 g	046-92-..	046-99-..
Stalker	19 x 15,5	6,3 g	046-92-..	046-99-..
Storm	16 x 13	8,5 g	046-91-..	046-95-..
<b>HONDA</b>				
Bali / Lead / Shadow / X8R	16 x 13	8,4 g	046-91-..	046-95-..
NPS 50 Zoomer (AF66 4-Takt)	16 x 13	5,6 g	046-91-..	046-95-..
<b>ITALJET</b>				
Dragster	15 x 12	6,5 g	046-90-..	046-94-..
Formula / Formula Air / Formula LC	17 x 12	5,5 g		046-96-..
<b>KYMCO</b>				
Cobra Cross / Racing / Exclusive	16 x 13	8,5 g	046-91-..	046-95-..
CX Curio 50	16 x 13	8,4 g	046-91-..	046-95-..
DJ X/Y / Heroism / K12	16 x 13	8,4 g	046-91-..	046-95-..
Filly	16 x 13	7,7 g	046-91-..	046-95-..
K12 / Scout / ZX Super Fever / People	16 x 13	8,5 g	046-91-..	046-95-..
Spacer 50 / Super 9	16 x 13	8,5 g	046-91-..	046-95-..

Fortsetzung auf der nächsten Seite!



## FLIEHGEWICHTE Zuordnung

(Fortsetzung)

Fahrzeug	Abmessung	Original	Polini	LeoVince
<b>MALAGUTI</b>				
Centro	15 x 12	6,7 g	046-90-..	046-94-..
CR1 Crosser	17 x 12	5,5 g		046-96-..
Ciak / F10 / F12 / F15 Firefox / Yesterday	15 x 12	6,5 g	046-90-..	046-94-..
<b>MBK</b>				
Booster -'96	15 x 12	6,8 g	046-90-..	046-94-..
Active / Booster '96-	15 x 12	6,5 g	046-90-..	046-94-..
Nitro	15 x 12	5,5 g	046-90-..	046-94-..
Ovetto / Target	15 x 12	6,5 g	046-90-..	046-94-..
<b>PEUGEOT</b>				
Elyseo / Ludix / Jet Force (Vergaser)	16 x 13	8,4 g	046-91-..	046-95-..
Jet Force	16 x 13	7,7 g	046-91-..	046-95-..
Speedake / Speedfight / Trekker / Vivacity / Zenith	16 x 13	8,4 g	046-91-..	046-95-..
<b>PGO</b>				
Big Max / Comet	16 x 13	8,4 g	046-91-..	046-95-..
PMX 50 / Galaxy / T-Rex 50	16 x 13	8,5 g	046-91-..	046-95-..
<b>PIAGGIO</b>				
Diesis / Liberty	19 x 15,5	6,6 g	046-92-..	046-99-..
Free / Quartz / NRG / NRG mc2 / NTT -'97 luftgek.	16 x 13	8,4 g	046-91-..	046-95-..
eXtreme DT luftgekühlt	19 x 15,5	6,5 g	046-92-..	046-99-..
NRG mc2 '98- luftgekühlt	19 x 15,5	6,5 g	046-92-..	046-99-..
NRG mc3 luftgekühlt	19 x 15,5	7,5 g	046-92-..	046-99-..
eXtreme DD wassergekühlt	19 x 15,5	6,5 g	046-92-..	046-99-..
NRG mc2 wassergekühlt	19 x 15,5	6,5 g	046-92-..	046-99-..
NRG mc3 DD wassergekühlt	19 x 15,5	7,5 g	046-92-..	046-99-..
Typhoon X	19 x 15,5	7,5 g	046-92-..	046-99-..
Vespa ET2 / Vespa ET4	19 x 15,5	5,3 g	046-92-..	046-99-..
Zip / Zip Fast Rider	16 x 13	8,4 g	046-91-..	046-95-..
<b>PUCH</b>				
Storm / Typhoon	16 x 13	8,5 g	046-91-..	046-95-..
<b>RIEJU</b>				
SM Foxy	15 x 12		046-90-..	046-94-..
<b>SUZUKI</b>				
Estilete	17 x 12	6,5 g		046-96-..
Katana / Zilion	17 x 12	6,2 g		046-96-..
<b>YAMAHA</b>				
Aerox wassergekühlt	15 x 12	5,5 g	046-90-..	046-94-..
Breeze / Spy / BW's Next Gen.	15 x 12	6,7 g	046-90-..	046-94-..
Jog-R / Jog-Z / Neo's	15 x 12	6,5 g	046-90-..	046-94-..
Target / CRZ / Vino / Why	15 x 12	6,5 g	046-90-..	046-94-..
Spy	15 x 12	6,8 g	046-90-..	046-94-..

## SPEED DRIVE Hintere Riemenscheibe

Die Polini SPEED DRIVE ist die hintere Riemenscheibe und ergänzt die Abstimmung des Antriebs. Sie ist auf schnelle Beschleunigung ausgerichtet und ideal bei getunten Motoren mit entsprechender Leistung.



Fahrzeug	BestNr.	ViCode
<b>APRILIA</b>		
Amico '95 / Gulliver '95 / Gulliver LC '95 / Rally '95 / Rally LC '95 / Scarabeo '95 SR 50 '95 / SR 50 (wassergek.) '95	046-731	012660
Amico '96- / Area 51 / Gulliver '96- / Gulliver LC '96- / Rally '96- / Rally LC '96- / Scarabeo '96- Sonic Sonic LC / SR 50 '96- / SR 50 (wassergek.) '96- / SR 50 LC Netscaper SR 50 LC Stealth / SR 50 www	046-732	013500
Habana / Mojito	046-735	012810
SR 50 (Vergaser) '04-	046-734	014130
<b>BENELLI</b>		
491 GT (luftgek.) '95 / 491 RR / 491 Sport Racing '95 / K2 (luft-/wassergek.)	046-731	012660
491 GT (luftgek.) '96- / K2 luft-/wassergek. '96- / Naked 50 / Pepe	046-732	013500
<b>BETA</b>		
Ark '95 / Chrono '95 / Quadra '95 / Tempo	046-731	012660
Ark '96- / Chrono '96- / Eikon / Quadra '96-	046-732	013500
<b>CHINA-IMPORT div.</b>		
EXPLORER Cracker / EXPLORER Twister / KEEWAY Focus	046-731	012660
<b>CPI</b>		
Hussar / Popcorn	046-731	012660
<b>DERBI</b>		
Vamos	046-735	012810
GP1 / GP1 LC	046-734	014130
<b>GILERA</b>		
DNA / ICE / Runner 50 (wassergek.) / Runner SP / Stalker 50 / Typhoon X	046-734	014130
Storm / Typhoon	046-733	014010
<b>ITALJET</b>		
Dragster '95	046-731	012660
Dragster '96-	046-732	013500
Formula / Formula LC	046-735	012810
<b>MALAGUTI</b>		
Centro SL '95 / Ciak '95 / F10 '95 / F12 '95 / Yesterday '95	046-731	012660
Centro SL '96- / Ciak '96- / F10 '96- / F12 '96- / F15 Firefox / Yesterday '96-	046-732	013500
<b>MBK</b>		
Booster '95 / Booster Next Gen. '95 / Booster R-Rocket '95 / Booster Track 50 '95 Nitro (wassergek.) '95 / Stunt '95	046-731	012660
Booster '96- / Booster Next Gen. '96- / Booster R-Rocket '96- / Booster Track 50 '96- Nitro (wassergek.) '96- / Ovetto 50 / Stunt '96-	046-732	013500

Fortsetzung auf der nächsten Seite!



## SPEED DRIVE Hintere Riemenscheibe

Die Polini SPEED DRIVE ist die hintere Riemenscheibe und ergänzt die Abstimmung des Antriebs. Sie ist auf schnelle Beschleunigung ausgerichtet und ideal bei getunten Motoren mit entsprechender Leistung.



(Fortsetzung)

Fahrzeug	BestNr.	ViCode
<b>PGO</b>		
Big Max	046-731	012660
<b>PIAGGIO</b>		
Free / NTT / Quartz / NRG / NRG mc2 / Zip Fast Rider / Zip SP (wassergek.)	046-733	014010
Diesis / Vespa ET2 50 / Zip SP Mod. 2000 (wassergek.) / eXtreme / eXtreme LC NRG mc2 -'98 / NRG mc3	046-734	014130
<b>PUCH</b>		
Storm / Typhoon	046-733	014010
<b>SUZUKI</b>		
Katana / Katana LC	046-735	012810
<b>YAMAHA</b>		
Aerox (wassergek.) -'95 / Breeze -'95 / BW's Next Gen. -'95 / CRZ Target -'95 / Jog-Z -'95 Slider -'95 / Spy -'95 / Jog-R	046-731	012660
Aerox (wassergek.) '96- / Breeze '96- / BW's Next Gen. '96- / CRZ Target '96- / Jog-Z '96-Neo's 50 Slider '96- / Spy '96- / Why	046-732	013500



Bezeichnung	BestNr.	ViCode
<b>Spezialfett für Riemenscheibe 15g</b> Für Polini SPEED DRIVE als auch Original Riemenscheibe geeignet. Hohe Haftung und Hitzebeständigkeit.	046-100	000450



## PRIMÄR-/SEKUNDÄRTRIEB SCOOTER



Fahrzeug	PRIMÄR				SEKUNDÄR				
	BestNr.	ViCode	Übers.	Marke	BestNr.	ViCode	Übers.	Marke	
<b>APRILIA</b>									
Amico ohne Kat	046-32	008550	40:16	Malossi					
Amico mit Kat					046-28	011250	42:15	Polini	
Area 51	046-36	008550	44:13	Malossi	046-28	011250	42:15	Polini	
Gulliver / Rally / Scarabeo	046-36	008550	44:13	Malossi	046-401	011250	41:14	Polini	
Habana / Mojito					043-012	012210	61:20	Polini	
Sonic	042-03	008550	41:15	Malossi	042-02	011250	40:17	Polini	
SR 50 Zyl. liegend / SR 50 www	046-36	008550	44:13	Malossi	046-28	011250	42:15	Polini	
SR 50 Zyl. stehend					046-401	011250	41:14	Polini	
SR Replica / Netscaper / Stealth	046-36	008550	44:13	Malossi	046-28	011250	42:15	Polini	
SR 50 '00- (Suzuki Motor)	043-00	008550	42:15	Malossi					
SR 50 DiTech '02 (Einspritzung)					043-012	012210	61:20	Polini	
SR 50 DiTech '03- (Piaggio Motor, Vergaser)					046-404	011250	16:47	Polini	
<b>BENELLI</b>									
K2 / 491 / Naked	046-36	008550	44:13	Malossi	046-28	011250	42:15	Polini	
<b>BETA</b>									
Ark / Quadra / Eikon	046-36	008550	44:13	Malossi	046-401	011250	41:14	Polini	
<b>CPI</b>									
Hussar / Oliver / Popcorn	046-36	008550	44:13	Malossi	046-28	011250	42:15	Polini	
<b>DERBI</b>									
Atlantis / Hunter / Paddock / Predator					046-403	011640	48:15	Polini	
Vamos	046-33	008550	34:13	Malossi	046-31	011250	40:14	Polini	
<b>GILERA</b>									
ICE / Runner / Stalker / TyphoonX					046-404	011250	47:16	Polini	
Storm / Typhoon	1.Serie	046-35	008550	16:37	Malossi	049-42	011250	15:39	Polini
Storm / Typhoon	1.Serie					046-30	011250	14:48	Polini
Storm / Typhoon	2.Serie	049-39	008550	15:38	Malossi				
<b>HONDA</b>									
Lead / Scoopy	041-01	009702	32:16	Polini					
X-8R					041-02	012210	49:15	Polini	
<b>ITALJET</b>									
Dragster	046-36	008550	44:13	Malossi	046-28	011250	42:15	Polini	
Formula	046-33	008550	34:13	Malossi	046-31	011250	40:14	Polini	
<b>KYMCO</b>									
Cobra / Spacer / Dink / MXer	046-39	008982	44:15	Malossi					
CX Curio 50 / DJ / EMR 50	046-38	008550	32:16	Malossi					
<b>MALAGUTI</b>									
CR1 Crosser	046-33	008550	34:13	Malossi	046-31	011250	40:14	Polini	
F10/Yesterday	042-03	008550	41:15	Malossi	042-02	011250	40:17	Polini	
Centro	046-36	008550	44:13	Malossi	046-401	011250	41:14	Polini	
F12 / F15	046-36	008550	44:13	Malossi	046-28	011250	42:15	Polini	
<b>MBK</b>									
Booster / Stunt	046-32	008550	16:40	Malossi	046-401	011250	41:14	Polini	
Nitro / Ovetto	046-36	008550	13:44	Malossi	046-28	011250	15:42	Polini	
<b>PEUGEOT</b>									
Elyseo / Speedfight / Trekker / Vivacity / Zenith	046-402	008550	13:35	Malossi					
<b>PGO</b>									
Big Max 50 / PMX 50 / T-Rex 50					046-28	011250	42:15	Polini	

Fortsetzung auf der nächsten Seite!

# PRIMÄR-/SEKUNDÄRTRIEB SCOOTER

(Fortsetzung)



Fahrzeug	PRIMÄR				SEKUNDÄR			
	BestNr.	ViCode	Übers.	Marke	BestNr.	ViCode	Übers.	Marke
<b>PIAGGIO</b>								
Diesis / eXtreme DD/DT					046-404	011250	47:16	Polini
Free	1.Serie				046-30	011250	14:48	Polini
Free	1.Serie				049-42	011250	15:39	Polini
Free	2.Serie				049-43	009000	14:47	Malossi
Free	3.Serie				049-482	009270	14:47	Malossi
NRG / NRG Mc2 / NTT	1.Serie				049-42	011250	15:39	Polini
NRG / NRG Mc2 / NTT	1.Serie				046-30	011250	14:48	Polini
NRG Mc2 '98- / NRG Mc3	3.Serie				046-404	011250	47:16	Polini
Quartz	1.Serie				049-42	011250	15:39	Polini
Quartz	2.Serie	046-37	008550	16:37	Malossi			
Sfera -'94	1.Serie				049-42	011250	15:39	Polini
Sfera RST	1.Serie	046-35	008550	16:37	Malossi			
Sfera RST / Vespa ET2	2.Serie	049-39	008550	15:38	Malossi			
Sfera RST / Vespa ET2	3.Serie				046-404	011250	47:16	Polini
Typhoon X					046-404	011250	47:16	Polini
Zip/Zip Fast Rider	1.Serie				049-42	011250	15:39	Polini
Zip/Zip Fast Rider	2.Serie	046-37	008550	16:37	Malossi			
Zip/Zip Fast Rider	3.Serie				049-482	009270	14:47	Malossi
Zip SP wassergek	2.Serie	046-37	008550	16:37	Malossi			
Zip SP 2000/2001 wassergek.					049-482	009270	14:47	Malossi
<b>PUCH</b>								
Storm / Typhoon	1.Serie	046-35	008550	16:37	Malossi	049-42	011250	15:39
Storm / Typhoon	1.Serie					046-30	011250	14:48
Storm / Typhoon	2.Serie	049-39	008550	15:38	Malossi			
<b>RIEJU</b>								
SM Foxy					046-28	011250	42:15	Polini
<b>SUZUKI</b>								
Estilete / Katana -'98		043-00	008550	42:15	Malossi	043-012	012210	61:20
<b>YAMAHA</b>								
Aerox wassergek.		046-36	008550	13:44	Malossi	046-28	011250	15:42
Aerox luftgek		046-36	008550	13:44	Malossi			
Neo's		046-36	008550	13:44	Malossi	046-28	011250	15:42
Breeze / JOG-R		042-03	008550	15:41	Malossi	042-02	011250	17:40
BW's / Slider		046-32	008550	16:40	Malossi	046-401	011250	41:14
Spy		046-32	008550	16:40	Malossi	046-28	011250	15:42
Target / CRZ					042-01	010602	17:40	Polini

## Übersetzungen Piaggio / Puch Scooter:

1. Serie: - '96 Sekundärwelle Ø 18,1mm und Verbindung der Radachse verzahnt
2. Serie: '95-'98 Sekundärwelle Ø 17,7mm und Verbindung der Radachse verzahnt
3. Serie: '98- Sekundärwelle Ø 17,7mm und Verbindung der Radachse aufgepresst

**Vor Bestellung und Montage die Abmessungen und Ausführung durch Ausbau prüfen da die Modellreihen nicht exakt definierbar sind!**

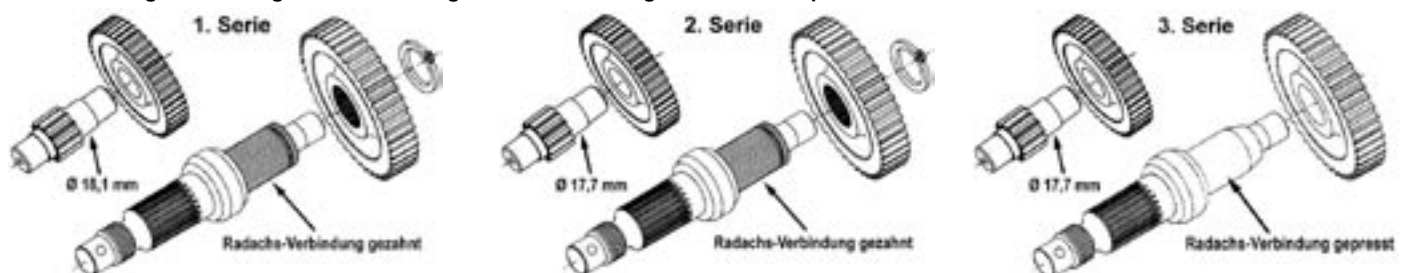

## TANKDECKEL

Fahrzeug					BestNr.	ViCode
<b>APRILIA</b>						
Red Rose / Classic	rund	chrom	sperrbar		050-06	002364
<b>HONDA</b>						
MB50	rund	schwarz	sperrbar		051-15	002940
MT50	rund	schwarz	sperrbar		051-16	003060
<b>PUCH</b>						
KKR Ø 60mm	rund	chrom	sperrbar		056-04	002820
<b>YAMAHA</b>						
XT 500N / XT 600	rund	schwarz	sperrbar		052-15	001722
<b>UNIVERSAL</b>						
Ø 30mm	rund	chrom	nicht sperrbar		050-00	000516
Ø 40mm	rund	chrom	nicht sperrbar		050-02	000516
Ø 60mm	rund	chrom	nicht sperrbar		050-04	000780
Ø 30mm	rund	chrom	sperrbar		050-05	002340
Ø 40mm	rund	chrom	sperrbar		050-06	002364
Ø 40mm	sternförmig	schwarz	sperrbar		050-10	002184

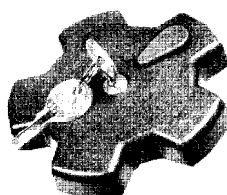
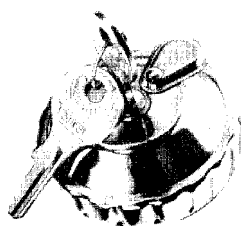

## TANKDECKELDICHTUNGEN

Bezeichnung	Ø innen	Ø außen	BestNr.	ViCode
Tankdeckeldichtung	58	78	056-97	000180
Tankdeckeldichtung	38	58	056-96	000144
Tankdeckeldichtung	30	45	056-99	000108



# BENZINHÄHNE

Fahrzeug	Gewinde	BestNr.	ViCode
APRILIA Gulliver luft-/wassergekühlt '95-'00		319-33	001620
BENELLI 491 GT / Sport / Racing '97-'99		319-33	001620
BULTACO Lobito		319-33	001620
CAGIVA Mito 50		319-33	001620
DERBI Hunter / Paddock / Vamos		319-33	001620
DERBI Fenix / Senda R / Senda SM		319-33	001620
GILERA Storm, Stalker, TyphoonX		319-33	001620
GILERA Runner		056-661	001908
KTM Comet KKR	M16x1	056-62	000611
KYMCO CX / CX Supra / DJX / DJY / DJW		319-33	001620
KYMCO Filly / K12 / KB		319-33	001620
MALAGUTI alte Moped	M10x1 Rechtsgewinde ohne Mutter	056-662	000611
PIAGGIO Sfera / Sfera RST / Quartz / Zip / NRG / NRG mc2 / NTT		319-33	001620
PUCH Maxi	M12x1	056-60	000654
PUCH M50 KKR	M16x1	056-61	000611
PUCH Typhoon / Storm		319-33	001620
SACHS Ultra / Sprint	M12x1	056-63	000676
SACHS Optima	M12	056-64	000697
ZÜNDAPP	M12	056-65	000851
UNIVERSAL gerade und 90° verwendbar	M12	056-670	001860
UNIVERSAL Moped gerade	M10x1 Rechtsgewinde ohne Mutter	056-663	000611
UNIVERSAL Benzinahn in Leitung Ø 7mm		056-671	

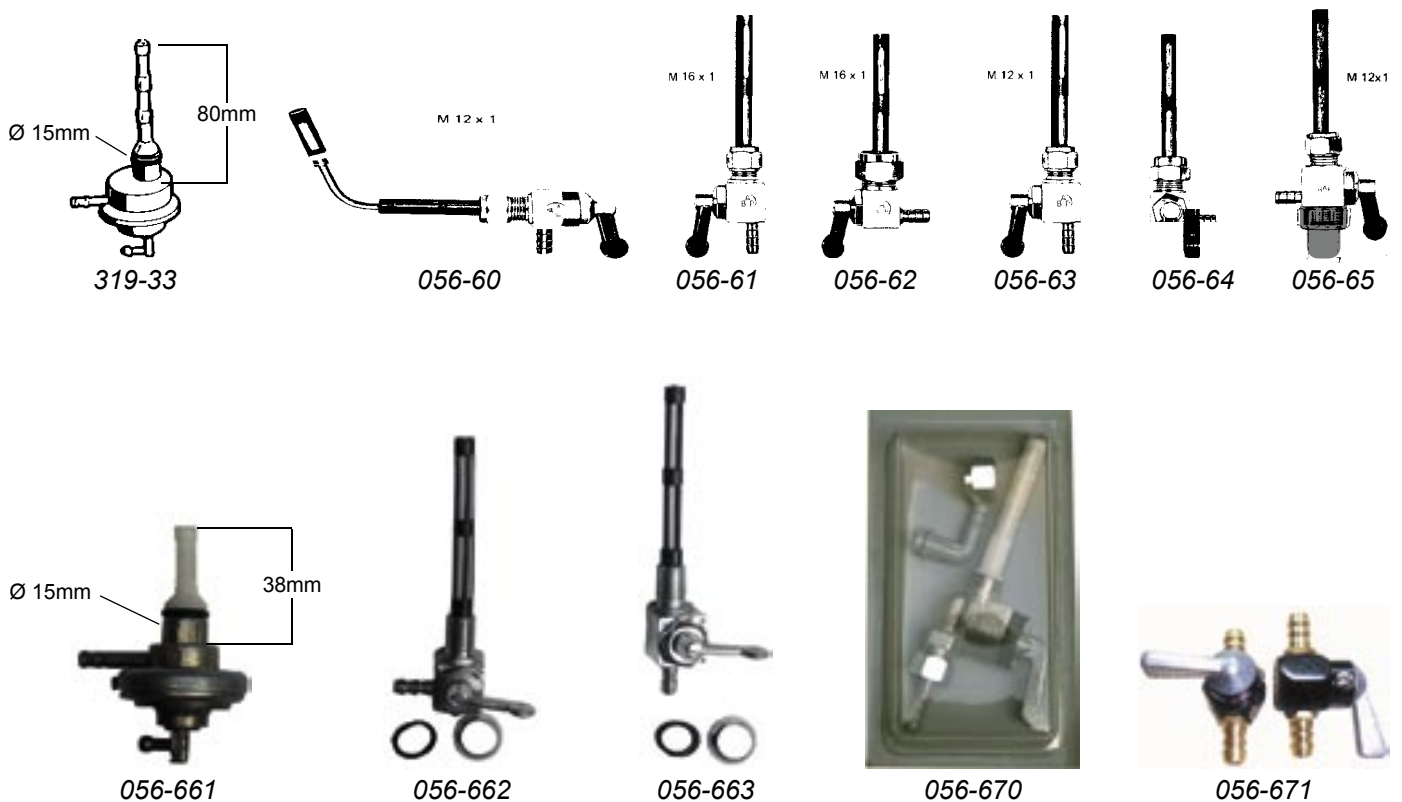

## VERGASER Zuordnung



Fahrzeug	BestNr.	Vergasertyp	Ansaugstutzen	passendes Zubehör
<b>APRILIA</b>				
Amico	056-706	PHBN 17,5 LS	316-53	Membranblätter 326-07
Habana / Mojito	056-805	PHBG 19	enthalten	Membranblätter 326-121
SR 50 mit stehendem Zylinder	056-706	PHBN 17,5 LS	316-53	Membranblätter 326-120
Area 51 / Gulliver / Rally luft-/wassergek.	056-706	PHBN 17,5 LS	316-51	Membrankit 326-03, Membranblätter 326-121
Scarabeo / Sonic / SR 50 mit lieg. Zyl.	056-714	PHBG 19 DS	316-51	Membrankit 326-03, Membranblätter 326-121
SR 50 wassergek. / SR 50 Netscaper	056-710	PHBG 21 BS	316-51	Membrankit 326-03, Membranblätter 326-121
SR 50 Stealth / SR 50 www				
Scarabeo / Sonic				
SR 50 '00- wassergek. (Motor Suzuki)	053-801	PHBG 19 AS	enthalten	Membrankit 326-03, Membranblätter 326-121
SR 50 mit Piaggio Motor / SR 50 DiTech	056-812	PGBG 21 BS	316-551	Membrankit 326-151, Membranblätter 326-05
AF1 / Tuareg / Red Rose RV4-Motor	056-711	PHBG 19 AS	316-09	Luffilteradapter 056-45 (Ø 60mm)
mit Polini Zylinder 006-56	056-02	PHBL 25 BS	-	
RS 50 '06- / RX 50 '06- / SX 50 '06-	056-709	PHVA 17,5	original	Ansauggummi geknickt 056-42
(Piaggio Moped Motor)	056-713	PHBG 19 CS	316-564	Membrankit 326-153
RX 50 / MX 50	056-701	PHBG 19 CS	316-17	wichtig: Gaszug- Verlängerung BestNr. 406-462 Membrankit 326-09, Membranblätter 326-110
	056-703	PHBG 21 CS	316-17	wichtig: Gaszug- Verlängerung BestNr. 406-462 Membrankit 326-09, Membranblätter 326-110
Classic 50 / RS 50 / Extrema	056-808	PHBG 19 CS	enthalten	Membrankit 326-09, Membranblätter 326-110
Chesterfield	056-810	PHBG 21 CS	enthalten	Membrankit 326-09, Membranblätter 326-110
<b>BENELLI</b>				
491 luft-/wassergek. / K2 / Naked	056-707*	PHVA 17,5 TS	316-51	Membrankit 326-03, Membranblätter 326-121
	056-814	PHBG 19 DS	316-51	Membrankit 326-03, Membranblätter 326-121
	056-710	PHBG 21 BS	316-51	Membrankit 326-03, Membranblätter 326-121
<b>BETA</b>				
Ark / Chrono / Eikon / Quadra	056-707*	PHVA 17,5 TS	316-51	Membrankit 326-03, Membranblätter 326-121
	056-814	PHBG 19 DS	316-51	Membrankit 326-03, Membranblätter 326-121
	056-710	PHBG 21 BS	316-51	Membrankit 326-03, Membranblätter 326-121
<b>BULTACO</b>				
Lobito	056-709*	PHVA 17,5 ED	316-562	Membranblätter 326-111
	056-32	PHBG 21 DS	316-562	Membranblätter 326-111
<b>CAGIVA</b>				
Mito 50	056-709*	PHVA 17,5	316-562	Membranblätter 326-111
	056-32	PHBG 21 DS	316-562	Membranblätter 326-111
<b>CHINA-IMPORT div.</b>				
EXPLORER Cracker/Twister	056-706	PHBN 17,5 LS	316-51	Membrankit 326-03, Membranblätter 326-121
KEEWAY Focus	056-811	PHBG 21 BS	316-51	Membrankit 326-03, Membranblätter 326-121
<b>CPI</b>				
Hussar / Popcorn	056-706	PHBN 17,5 LS	316-51	Membrankit 326-03, Membranblätter 326-121
	056-811	PHBG 21 BS	316-51	Membrankit 326-03, Membranblätter 326-121

\* = Dieser Vergaser ist mit dem Choke aus dem Originalvergasers zu verwenden. Sollte dieser nicht vorhanden sein verwenden Sie den Choke 059-440 (direkt mit Klapphebel) oder 059-441 (Seilzug-Choke) + 056-47 (Seil mit ext. Hebel).

Fortsetzung auf der nächsten Seite!





## VERGASER Zuordnung

(Fortsetzung)

Fahrzeug	BestNr.	Vergasertyp	Ansaugstutzen	passendes Zubehör
<b>DERBI</b>				
Atlantis / Predator luft-/wassergek. Hunter / Manhattan / Paddock	056-817	PHBG 19 DS	original	Membranblätter 326-122
DRD 50 Pro R / DRD 50 Pro SM	056-709	PHVA 17,5	original	Ansauggummi geknickt 056-42
DRD 50 Racing SM (Piaggio Moped Motor)	056-713	PHBG 19 CS	316-564	Membrankit 326-153
GP1				Membrankit 326-151, Membranblätter 326-05
Vamos	056-817	PHBG 19 DS	original	Membranblätter 326-122
	056-801	PHBG 21 BS	enthalten	Membranblätter 326-122
Senda R / Senda SM	056-709*	PHVA 17,5	316-562	Membranblätter 326-111
	056-708	PHBG 19 BS	316-562	Membranblätter 326-111
	056-704	PHBG 21 BS	316-562	Membranblätter 326-111
Fenix / Senda H / Senda L	056-709*	PVA 17,5 ED	316-562	Membranblätter 326-111
	056-708	PHBG 19 BS	316-562	Membranblätter 326-111
GPR	056-709*	PHVA 17,5 ED	316-562	Membranblätter 326-111
	056-32	PHBG 21 DS	316-562	Membranblätter 326-111
GPR 50 Racing/Nude '06- (Piaggio Moped Motor)	056-709	PHVA 17,5	original	Ansauggummi geknickt 056-42
	056-713	PHBG 19 CS	316-564	Membrankit 326-153
Savannah / FDS	056-711	PHBG 19 AS	056-49	Adapter
X-Race 50 R/SM / X-treme R/SM (Piaggio Moped Motor)	056-709	PHVA 17,5	original	Ansauggummi geknickt 056-42
	056-713	PHBG 19 CS	316-564	Membrankit 326-153
<b>GILERA</b>				
DNA / ICE / Runner luft-/wassergek. Stalker / TyphoonX / Storm	056-709*	PHVA 17,5 ED	316-551	Membrankit 326-151, Membranblätter 326-05
	056-815	PHBG 19 DS	316-551	Membrankit 326-151, Membranblätter 326-05
	056-812	PHBG 21 BS	316-551	Membrankit 326-151, Membranblätter 326-05
RCR 50 '06- / SMT 50 '06- (Piaggio Moped Motor)	056-709	PHVA 17,5	original	Ansauggummi geknickt 056-42
	056-713	PHBG 19 CS	316-564	Membrankit 326-153
Zulu / RCR / GSM mit Derbi Motor	056-709*	PHVA 17,5 ED	316-562	Membranblätter 326-111
	056-704	PHBG 21 DS	316-562	Membranblätter 326-111
<b>HONDA</b>				
Lead / Scoopy	051-05	PHBG 19 AS	enthalten	Membranblätter 326-122 (321-52 für Racing Zyl)
X8R / H8R-S / X8R-X	051-801	PHBG 21 CS	enthalten	Membranblätter 326-08
MB 50 / MT 50	056-703	PHBG 21 AS	311-01	
<b>ITALJET</b>				
Dragster	056-706	PHBN 17,5 LS	316-51	Membrankit 326-03, Membranblätter 326-121
	056-710	PHBG 21 BS	316-51	Membrankit 326-03, Membranblätter 326-121
Formula / Formula LC	056-814	PHBG 19 DS	316-23	Membranblätter 326-122
<b>KYMCO</b>				
Cobra / Curio CX / Dink / DJ W/X/Y K12 / KB / Scout / Spacer / Super 9 luft-/wassergek.	056-809	PHBG 19 CS	enthalten	

\* = Dieser Vergaser ist mit dem Choke aus dem Originalvergaser zu verwenden. Sollte dieser nicht vorhanden sein verwenden Sie den Choke 059-440 (direkt mit Klapphebel) oder 059-441 (Seilzug-Choke) + 056-47 (Seil mit ext. Hebel).

Fortsetzung auf der nächsten Seite!

## VERGASER Zuordnung

(Fortsetzung)



Fahrzeug	BestNr.	Vergasertyp	Ansaugstutzen	passendes Zubehör
<b>MALAGUTI</b>				
CR1 Crosser	056-802	PHBG 21 BS		
Centro / Ciak / F10 / F12 / F15	056-707*	PHVA 17,5 TS	316-51	Membrankit 326-03, Membranblätter 326-121
	056-814	PHBG 19 DS	316-51	Membrankit 326-03, Membranblätter 326-121
	056-811	PHBG 21 BS	316-51	Membrankit 326-03, Membranblätter 326-121
Yesterday	056-814	PHBG 19 DS	316-51	Membrankit 326-03, Membranblätter 326-121
	056-811	PHBG 21 BS	316-51	Membrankit 326-03, Membranblätter 326-121
MGX	056-711	PHBG 19 AS	316-06	Luffilteradapter 056-45 (Ø60mm)
RST / MDX	056-10	SHA 15/15	original	
<b>MBK</b>				
Booster / Stunt	056-706	PHBN 17,5 LS	316-53	Membranblätter 326-120
	056-714	PHBG 19 DS	316-53	Membranblätter 326-120
Nitro	056-706	PHBN 17,5 LS	316-51	Membrankit 326-03, Membranblätter 326-121
Ovetto	056-706	PHBN 17,5 LS	316-51	Membrankit 326-03, Membranblätter 326-121
	056-811	PHBG 21 BS	316-51	Membrankit 326-03, Membranblätter 326-121
X-Limit	056-808	PHBG 19 CS	enthalten	Membrankit 326-09, Membranblätter 326-110
	056-810	PHBG 21 CS	enthalten	Membrankit 326-09, Membranblätter 326-110
<b>MOTORHISPANIA</b>				
Furia 6V / RX	056-808	PHBG 19 CS	enthalten	Membrankit 326-09, Membranblätter 326-110
	056-810	PHBG 21 CS	enthalten	Membrankit 326-09, Membranblätter 326-110
<b>PEUGEOT</b>				
Elyseo / Luxor / Speedfight Speedfight LC / Trekker / Vivacity / Zenith	056-806	PHBG 19	enthalten	Membranblätter 326-122
	051-801	PHBG 21 CS	enthalten	Membranblätter 326-122
XP6 / XP6-S			316-561	
<b>PGO</b>				
Big Max 50 / PMX 50 / T-Rex 50	056-710	PHBG 21 BS		Membranblätter 326-121
<b>PIAGGIO</b>				
Diesis / eXtreme / Quartz / Sfera RST NRG / NRG Mc2/Mc3 / NTT / TyphoonX	056-709*	PHVA 17,5 ED	316-551	Membrankit 326-151, Membranblätter 326-05
	056-815	PHBG 19 DS	316-551	Membrankit 326-151, Membranblätter 326-05
	056-812	PHBG 21 BD	316-551	Membrankit 326-151, Membranblätter 326-05
Sfera / Zip luft-/wassergek.	056-709*	PHVA 17,5 ED	316-551	Membrankit 326-151, Membranblätter 326-05
	056-815	PHBG 19 DS	316-551	Membrankit 326-151, Membranblätter 326-05
Free / Liberty	056-707	PHVA 17,5 TS	316-551	Membrankit 326-151, Membranblätter 326-05
	056-815	PHBG 19 DS	316-551	Membrankit 326-151, Membranblätter 326-05

Fortsetzung auf der nächsten Seite!



## VERGASER Zuordnung

(Fortsetzung)

Fahrzeug	BestNr.	Vergasertyp	Ansaugstutzen	passendes Zubehör
<b>PUCH</b>				
Typhoon / Storm	056-709*	PHVA 17,5 ED	316-551	Membrankit 326-151, Membranblätter 326-05
	056-815	PHBG 19 DS	316-551	Membrankit 326-151, Membranblätter 326-05
	056-812	PHBG 21 BD	316-551	Membrankit 326-151, Membranblätter 326-05
Maxi	056-27	SHA 16/16	enthalten	
	056-29	SHA 16/16	original	
4-Gang Moped fahrtwindgekühlt	056-711	PHBG 19 AS	original	
<b>RIEJU</b>				
SM Foxy / Windy	056-706	PHBN 17,5 LS	316-51	Membrankit 326-03, Membranblätter 326-121
	056-814	PHBG 19 DS	316-51	Membrankit 326-03, Membranblätter 326-121
	056-811	PHBG 21 BS	316-51	Membrankit 326-03, Membranblätter 326-121
RR / Drac / RS1 / Evolution SMX / SRX	056-808	PHBG 19 CS	enthalten	Membrankit 326-09, Membranblätter 326-110
	056-810	PHBG 21 CS	enthalten	Membrankit 326-09, Membranblätter 326-110
<b>SUZUKI</b>				
Estilete / Katana luft-/wassergek.	056-816	PHBG 19 AS	enthalten	Membranblätter 326-121
<b>YAMAHA</b>				
Aerox luft-/wassergek.	056-706	PHBN 17,5 LS	316-51	Membrankit 326-03
	056-714	PHBG 19 DS	316-51	Membrankit 326-03
Breeze / Neo's	056-707*	PHVA 17,5 TS	316-51	Membranblätter 326-121
	056-814	PHBG 19 DS	316-51	Membranblätter 326-121
	056-811	PHBG 21 BS	316-51	Membranblätter 326-121
Jog-R	056-707*	PHVA 17,5 TS	316-51	Membrankit 326-03, Membranblätter 326-121
	056-814	PHBG 19 DS	316-51	Membrankit 326-03, Membranblätter 326-121
	056-811	PHBG 21 BS	316-51	Membrankit 326-03, Membranblätter 326-121
BW's / Slider / Spy	056-706	PHBN 17,5 LS	316-53	Membranblätter 326-120
	056-714	PHBG 19 DS	316-53	Membranblätter 326-120
Target / CRZ	056-814	PHBG 19 DS	316-53	Membranblätter 326-120
DT 50 '98- / TZR	056-808	PHBG 19 CS	enthalten	Membrankit 326-09, Membranblätter 326-110
	056-810	PHBG 21 CS	enthalten	Membrankit 326-09, Membranblätter 326-110

## VERGASER

**Legende:**

Ø L = Anschluss Ø Luftfilterseite  
 Ø Z = Anschluss Ø Zylinderseite  
 Flansch = Ausführung des Anschlussflansches

Choke = Chokebetätigung / Choketyp  
 Öl = Anschluss für Frischölschmierung  
 Bh = Anschluss für Unterdruck-Benzinhahn  
 Zubehör = im Vergaserkit beige packtes Zubehör

BestNr.	ViCode	Bezeichnung	Ø L	Ø Z	Flansch	Choke	Öl	Bh	Zubehör / Anmerkung
051-05	013950	PHBG 21 AS	32 / 35	24	innen	Seil			Ansaugstutzen 311-04, Chokeseil + Hebel, Gasseil
051-801	013500	PHBG 21 CS	32 / 38	24	innen	Seil	✓		Ansaugstutzen, Hebel+Seil für Choke, Choke, Gaszug
056-02	011686	PHBL 24 BS	39	31	außen	direkt			
056-09	011969	PHBL 20 BS	36	31	außen	direkt	✓		
056-10	006278	SHA 15/15	60	19	innen	Seil			Luftfilter
056-27	008100	SHA 16/16	60	19	innen	direkt			Ansaugstutzen 056-21, Seil, Hülse
056-29	005080	SHA 16/16	60	19	innen	direkt			Hülse
056-32	008448	PHBG 21 DS	32 / 38	25	außen	Seil	✓		Adapter
056-701	009900	PHBG 19 CS	32 / 60	24	innen	direkt	✓		Adapter
056-703	008460	PHBG 21 AS	32 / 38	24/23	innen	direkt	✓		Hülse Ø23mm
056-704	009528	PHBG 21 DS	32/38/60	25	außen	direkt	✓	✓	Adapter, Düse
056-706	014130	BHBN 17,5 LS	38	24	außen	Seil	✓	✓	mit Vorwärmung
056-707	012900	PHVA 17,5 TS	38	24	außen	original*	✓	✓	mit Vorwärmung, Schwimmerkammer mit Ablauf
056-708	009480	PHBG 19 DS	32/38/60	25	außen	direkt	✓	✓	Adapter
056-709	009900	PHVA 17,5 ED	38	25	außen	original*	✓	✓	
056-710	018000	PHBG 21 BS	32 / 38	25	außen	Seil	✓	✓	Adapter
056-711	008700	PHBG 19 AS	32	24/23	innen	direkt			Hülse Ø23mm
056-712	008700	PHVA 14 QD	38	24	außen	original*	✓	✓	Schwimmerkammer mit Ablauf
056-713	009000	PHBG 19 CS	32 / 60	24/23	innen	direkt	✓	✓	Hülse Ø23mm / Adapter
056-714	009480	PHBG 19 DS	32 / 38	25	außen	Seil	✓	✓	
056-802	013050	PHBG 21 BS	32 / 38	25	außen	Seil	✓		externer Chokehebel mit Seil
056-805	016470	PHBG 19 AS	32	24	innen	direkt			Ansaugstutzen, Choke + -hebel + -seil
056-806	020790	PHBG 19 AS	32 / 38	24	innen	Seil			Ansaugstutzen mit Anschluss für Öl, Chokeset, Chokeseil
056-808	013500	PHBG 19 CS	32 / 60	24	innen	direkt	✓		Ansaugstutzen, langer Chokehebel, Seil, Düse 95
056-809	012960	PHBG 19 CS	32 / 38	24	innen	Seil	✓		Ansaugstutzen, externer Chokehebel mit Seil, Düse 95
056-810	013500	PHBG 21 CS	32 / 60	24	innen	direkt	✓		Ansaugstutzen, langer Chokehebel, Seil, Düse 105
056-811	018000	PHBG 21 BS	32 / 38	25	außen	Seil	✓	✓	externer Chokehebel mit Seil
056-812	018000	PHBG 21 BS	32 / 38	25	außen	Seil	✓	✓	externer Chokehebel mit Seil, Ölzug-Seil
056-813	018720	PHBG 19,5 AS	32 / 59	24	innen	Seil	✓		Ansaugstutzen mit Anschl. Frischölschmierung, Seil
056-814	012420	PHBG 19 DS	32 / 38	25	außen	Seil	✓	✓	externer Chokehebel mit Seil, Ölzug-Seil, Gummimuffe
056-815	012420	PHBG 19 DS	32 / 38	25	außen	Seil	✓	✓	externer Chokehebel mit Seil, Ölzug-Seil, Düse 95
056-816	012600	PHBG 19 CS	32 / 38	24	innen	Seil	✓	✓	externer Chokehebel mit Seil, Ölzug-Seil, Ansaugstutzen
056-817	012330	PHBG 19 DS	32 / 38	25	außen	Seil	✓	✓	externer Chokehebel mit Seil, Ölzug-Seil, Gummimuffe

\* = Dieser Vergaser (direkt mit Klapphebel) oder 059-441 (Seilzug-Choke) + 056-47 (Seil mit ext. Hebel).

## VERGASER Zusatzteile

Bezeichnung	Ø innen	Ø außen	BestNr.	ViCode
Reduzierhülse für PHBG..A	24,0	26,0	056-37	000218
Reduzierhülse für PHBG..A	23,0	26,0	056-38	000262
Reduzierhülse für PHBL..A	26,0	31,5	056-34	000523
Reduzierhülse für PHBL..A	28,5	31,5	056-35	000262

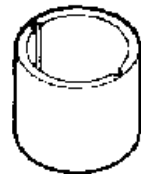

Bezeichnung	Ø	BestNr.	ViCode
Ansauggummi für PHBL..B (1x1 Wulst)	30/30	329-55	001404
Ansauggummi für PHBL..B (2x1 Wulst)	30/30	056-41	001168
Ansauggummi für PHBH..B (2x1 Wulst)	35/35	329-60	001080
Ansauggummi Polini kurz (2x1 Wulst)	35/35	056-20	000780
Ansauggummi geknickt für PHVA (Piaggio Moped Motor)		056-42	

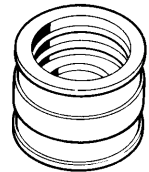

Bezeichnung	BestNr.	ViCode
Luftfilteradapter für PHBG / AMAL 20 Gewinde innen M 32 / Ø außen 60mm	056-45	000600
Luftfilteradapter für PHBG Gewinde innen M 32 / Ø außen 38mm	056-306	000480



056-45



056-306

Bezeichnung	BestNr.	ViCode
Chokehebel extern, kpl. mit Befestigungsschelle	056-46	002490
Chokehebel-Set extern mit Seil (70cm mit Schraubnippel)	056-47	002070
Chokezug für externen Chokehebel (Länge: 26/32cm)	056-901	000680
Chokezug für externen Chokehebel (Länge: 60/66cm)	056-902	000654



056-46



056-47

Bezeichnung	BestNr.	ViCode
Gasgemischzufuhr-Ausgleichskammer Polini	326-90	003180

Diese Ausgleichsvorrichtung mit variablem Kammervolumen ist in der Lage, die bei Abdrosselung entstehenden Zufuhrüberschüsse zu verwerten indem sie einen Großteil des überschüssigen Benzins aufnimmt. Dadurch vermindert sich auch die unzureichende Zuführung beim Beschleunigen, indem das zuvor eingeholte Benzin wieder abgegeben wird.

Die Ausgleichskammer, die von einer spezifisch berechneten Feder gespannt wird, nimmt an den im Einlasskanal auftretenden Druckdifferenzen teil und korrigiert im Gleichklang mit dem Motor die Zufuhrmenge des Gasgemisches an den Motor.



## VERGASERTEILE

### PHVA

Abb.	BestNr.	ViCode	Bezeichnung
01	069-12-...		Hauptdüse 6mm / Größen 044-185
02	089-52	000756	Vergaserdichtsatz PHVA
03	059-423	000720	Gasseilanschluss-Set gewinkelt 70°
04	059-413	000120	Gummitülle
05	059-529	000180	Widerlager Gaszug M5
06	059-424	000300	Vergaserrohrbogen 70°
07	059-449	000168	Schieberfeder
08	059-451	000168	Schieberfederführung
09	059-446	001500	Gasschieber PHVA 14
09	059-447	001560	Gasschieber PHVA 17,5
10	059-450	000096	Schiebernadelsicherung
11	059-448	000780	Schiebernadel
12	059-440	003300	Choke mit Klapphebel
13	059-441	001500	Chokeset für Seilzug
14	059-444	000120	Luftschraubenfeder
15	059-443	000300	Luftschraube
16	059-445	000900	Leerlaufschraubenset Kordelschraube
17	059-453	000570	Leerlaufschraube Wurmschraube Feingew.
18	069-24-...	000252	Standgasdüse
19	059-442	001032	Schwimmerset
20	056-308	000960	Schwimmerkammer mit Ablauf
21	059-454	000720	Schwimmerkammer

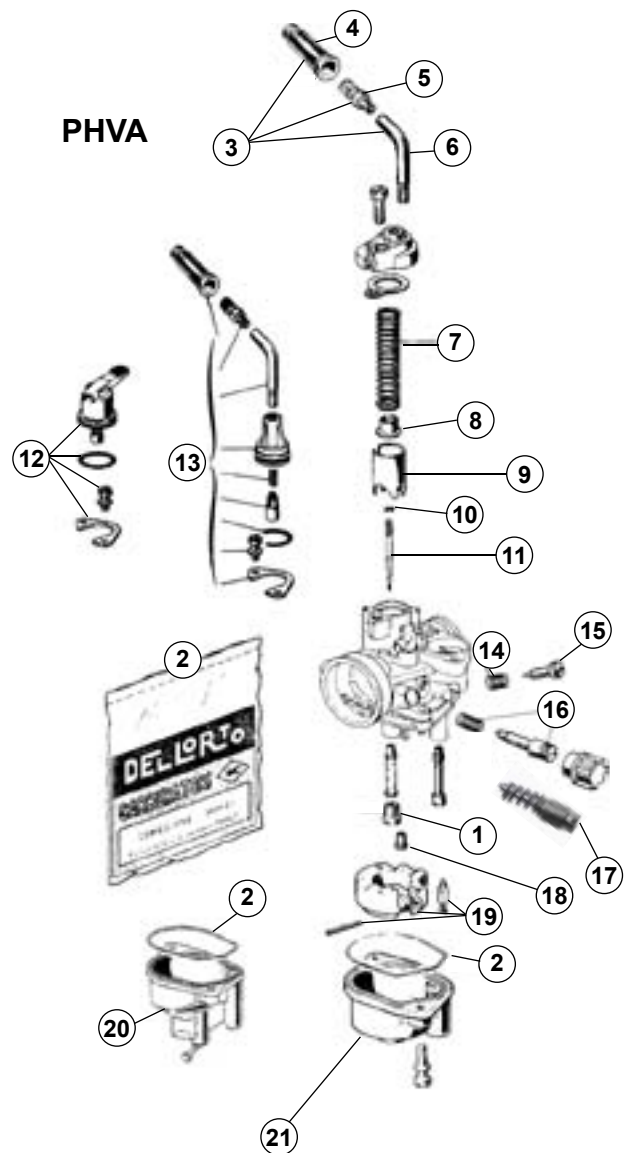



# VERGASERTEILE

## PHBN

Abb.	BestNr.	ViCode	Bezeichnung
01	069-12-...		Hauptdüse 6mm / Größen 044-185
02	086-501	001020	Vergaserdichtsatz PHBN
03	059-449	000168	Schieberfeder
04	059-451	000168	Schieberfederführung
05	059-446	001500	Gasschieber
06	059-450	000096	Schiebernadelsicherung
07	059-448	000780	Schiebernadel
08	059-423	000720	Gasseilanschluss-Set gewinkelt 70°
09	059-413	000120	Gummitülle
10	059-529	000180	Widerlager Gaszug M5
11	059-424	000300	Vergaserrohrbogen 70°
12	059-443	000300	Luftschraube
13	059-444	000120	Luftschraubenfeder
14	059-445	000900	Leerlaufschraubenset Kordelschraube
15	059-453	000570	Leerlaufschraubenset Wurmschraube Feingewinde
16	069-24-...	000252	Standgasdüse
17	059-452	001032	Startventil-Set
18	059-414	000043	Dichtung Leerlaufschraube
19	059-442	001032	Schwimmerset
20	059-454	000720	Schwimmerkammer

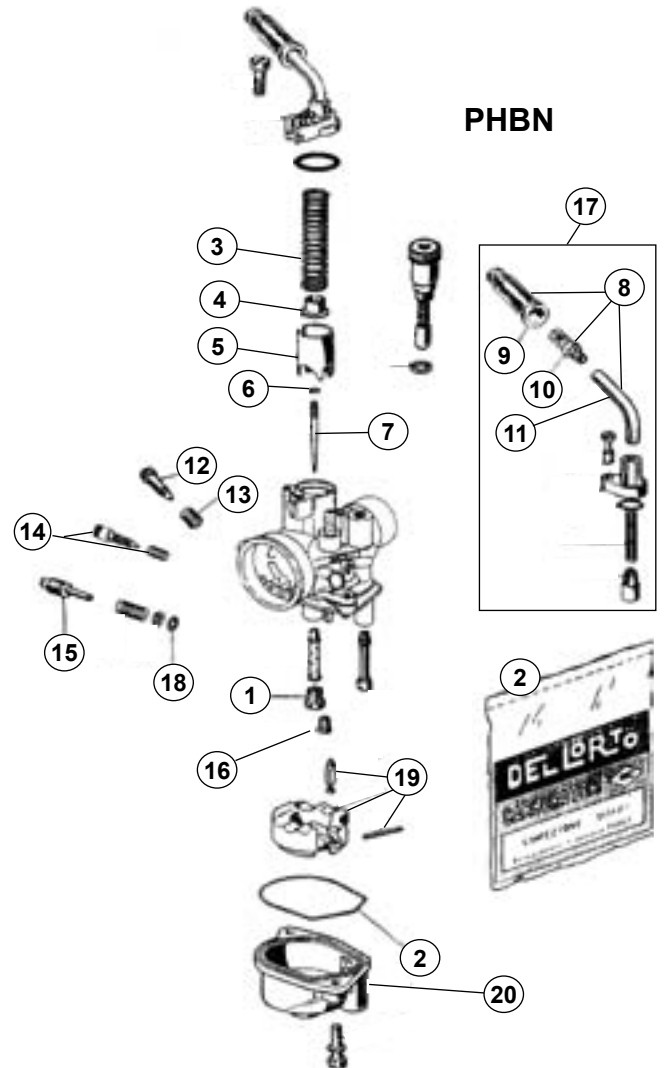

## SHA

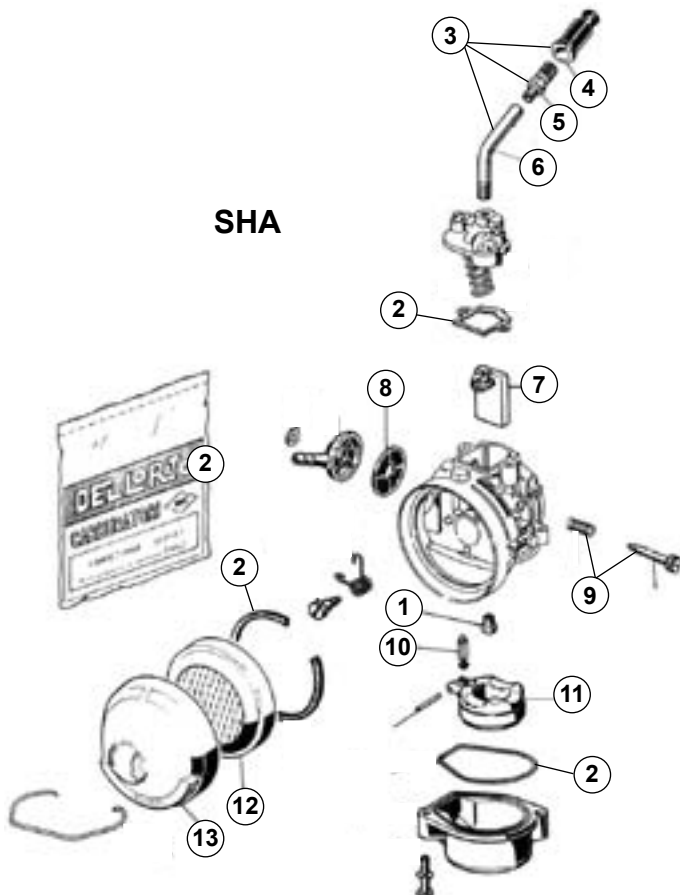

## SHA

Abb.	BestNr.	ViCode	Bezeichnung
01	069-02-...		Vergaserhauptdüse 5mm / Gr. 033-175
02	086-502	000834	Vergaserdichtsatz SHA
03	059-423	000720	Gasanschluss-Set gewinkelt 70°
04	059-413	000120	Gummitülle
05	059-529	000180	Widerlager Gaszug M5
06	059-424	000300	Vergaserrohrbogen 70°
07	059-517	000780	Flachschieber
08	059-500	000109	Benzinfilter
09	059-516	000432	Leerlaufschraubenset
10	059-522	000288	Schwimmernadel
11	059-300	000324	Schwimmer
12	326-21	000468	Luftfiltersieb
13	326-20	000204	Luftfilterabdeckung

## VERGASERTEILE

**PHBG..B**  
**PHBG..A**  
**PHBG..C**

**Abb. BestNr. ViCode Bezeichnung**

01 069-02-... Vergaserhauptdüse 5mm / Größen 033-175  
 02 089-42 000468 Vergaserdichtsatz PHBG

03 059-423 000720 Gasseilanschluss-Set gewinkelt 70°  
 04 059-413 000120 Gummitülle  
 05 059-529 000180 Widerlager Gaszug M5  
 06 059-424 000300 Vergaserrohrbogen 70°  
 07 059-419 000384 Vergaserdeckel  
 08 059-435 000120 Gasschieberfeder  
 09 059-521 000144 Federteller  
 10 059-406 000120 Schiebernadelsicherung  
 11 059-432 001512 Gasschieber  
 12 059-437 000912 Schiebernadel W2  
 12 059-433 000679 Schiebernadel W3  
 12 059-436 000900 Schiebernadel W7  
 12 059-434 000679 Schiebernadel W12  
 13 059-428 000732 Chokeset für Seilzug  
 14 059-427 001200 Chokeset mit Drehknopf  
 15 056-305 001776 Chokeset mit langem Hebel  
 16 059-421 000372 Luftschaubenset  
 17 059-412 000046 Scheibe Luftschaube  
 18 059-414 000043 Dichtung Luftschaube  
 19 059-422 000384 Standgasschraubenset  
 20 069-23-... 000228 Standgasdüse / Größen 38/42/46  
 21 059-438 000936 Düsenstock PHBG AU262  
 22 059-522 000288 Schwimbernadel  
 23 056-313 000240 Schwimmerbolzen  
 24 059-209 001380 Schwimmer  
 25 056-301 000436 Schwimmerkammer Kunststoff  
 25 056-302 001548 Schwimmerkammer Alu  
 26 056-303 000436 Ablaufschraube für Alu-Schwimmerkammer

27 056-45 000600 Adapter für Luftfilter M32/60mm  
 28 056-307 000864 Vergaserschelle Ø 30,0 mm PHBG..A./C.  
 29 056-38 000262 Reduzierhülse Ø 26/23 mm für PHBG..A./C.  
 29 056-37 000218 Reduzierhülse Ø 26/24 mm für PHBG..A./C.

**PHBG..B**  
**PHBG..A**  
**PHBG..C**

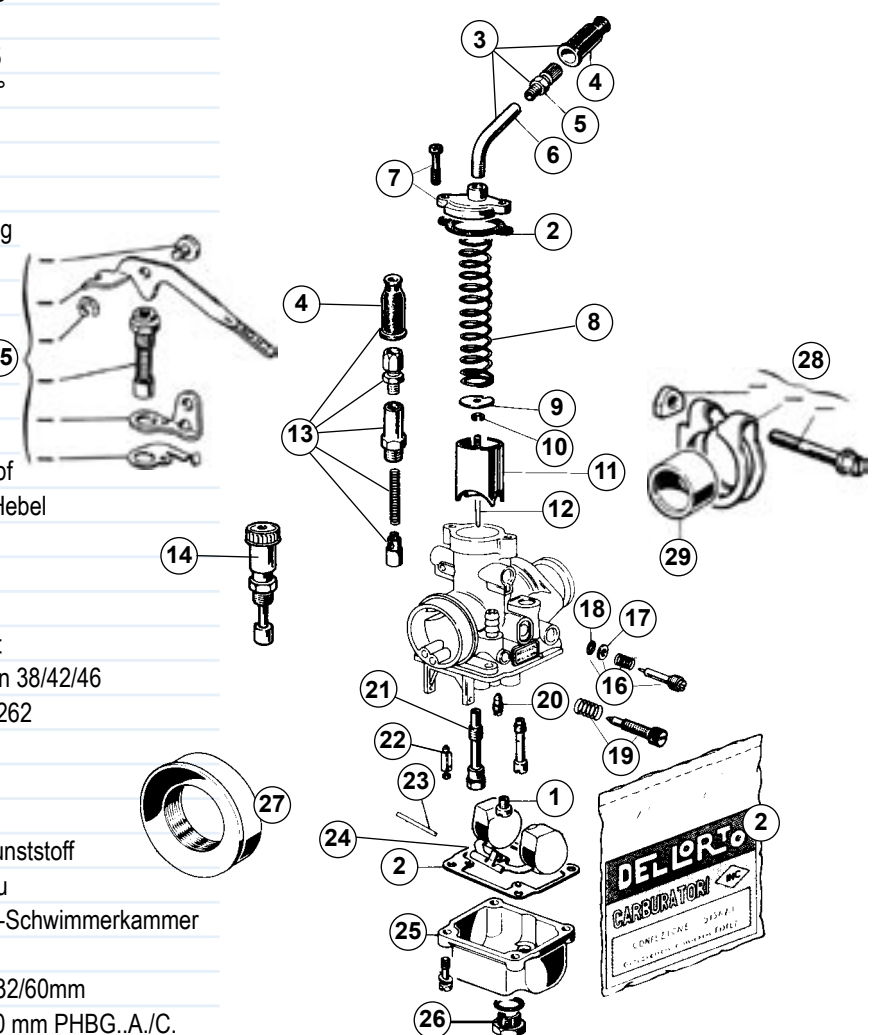

**VERGASERTEILE**

**PHBL..**

Abb.	BestNr.	ViCode	Bezeichnung
01	069-12-...		Hauptdüse 6mm / Größen 044-185
02	069-02-...		Vergaserdüse 5mm / Größen 033-175
03	089-41	000744	Vergaserdichtsatz
04	059-413	000120	Gummitülle
05	059-529	000180	Widerlager Gaszug M5
06	059-424	000300	Vergaserrohrbogen 70°
07	059-423	000720	Gasseilanschluss-Set mit Bogen 70°
08	059-405	000108	Vergaserdeckelschraube
09	059-403	000218	Vergaserdeckel
10	059-402	000174	Gasschieberfeder
11	059-404	000072	Federteller
12	059-406	000120	Düsenadelsicherung
13	059-407	000780	Schiebernadel
14	059-429	000708	Chokeventilset
15	059-430	001608	Chokeset mit Klapphebel
16	059-426	000480	Luftschraubenset
17	059-414	000043	Dichtung Luftschraube
18	059-439	000708	Standgasschraubenset
19	059-416	000348	Benzinanschluss
20	059-500	000109	Benzinfilter
21	059-425	000300	Kaltstartdüse Gr. 60
22	059-401	001404	Schwimmerventilset
23	059-411	001740	Schwimmer
24	059-417	000936	Schwimmerkammer
25	059-409	000228	Schwimmerbefestigungsnadel
26	059-420	000600	Vergaserhohlschraube
27	059-418	000043	Dichtung Vergaserhohlschraube
28	056-34	000523	Reduzierhülse 26,0mm PHBL..A
28	056-35	000262	Reduzierhülse 28,6mm PHBL..A
29	059-307	001674	Vergaserschelle kpl. PHBL..A

**PHBL..B**

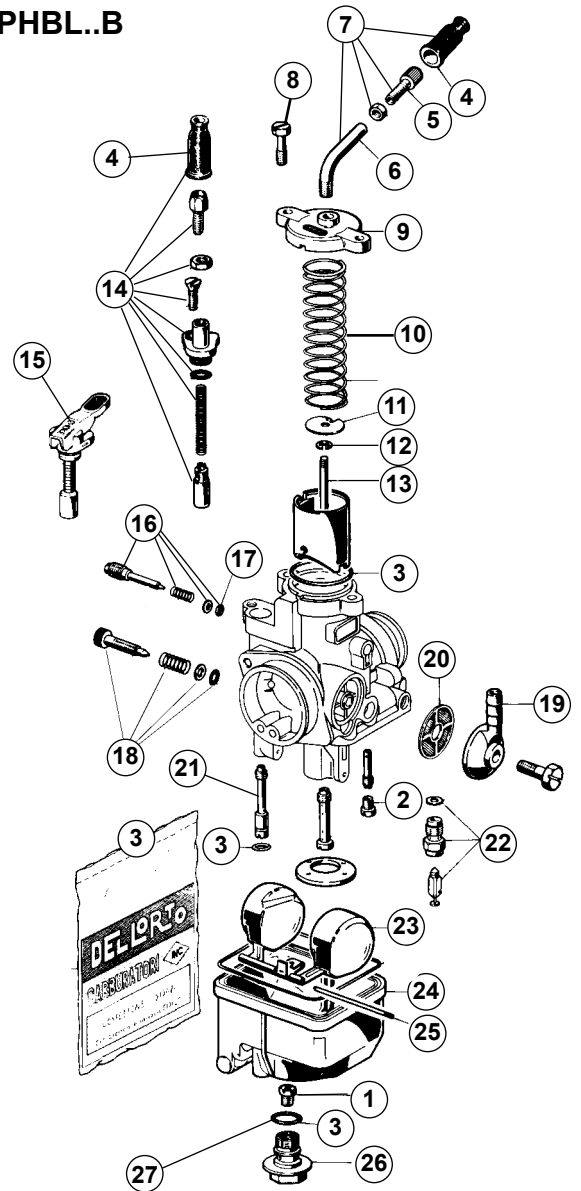

**PHBL..A**

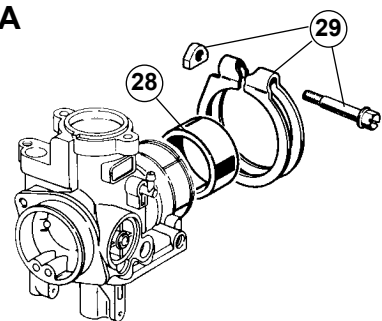

## VERGASERTEILE

### PHBH

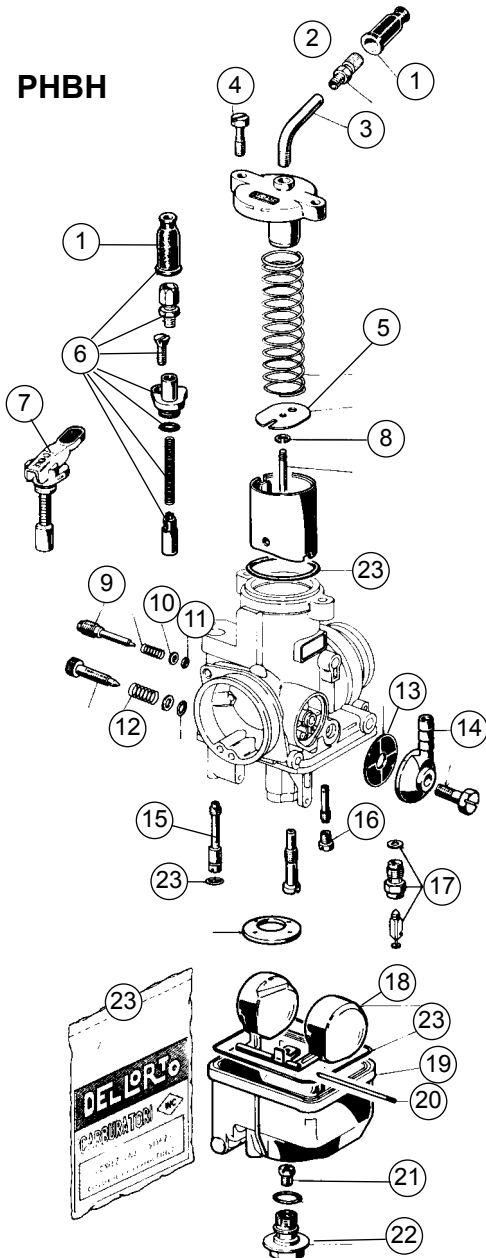

### PHBH

Abb.	BestNr.	ViCode	Bezeichnung
01	059-413	000120	Gummitülle
02	059-529	000180	Widerlager Gaszug
03	059-424	000300	Vergaserrohrbogen
04	059-405	000108	Vergaserdeckelschraube
05	059-431	000072	Federteller
06	059-429	000708	Chokeventilset
07	059-430	001608	Chokeset mit Klapphebel
08	059-406	000120	Düsennadelsicherung
09	059-426	000480	Luftschraube
10	059-412	000046	Scheibe-Luftschraube
11	059-414	000043	Dichtung-Luftschraube
12	059-206	000043	Feder Standgasschraube
13	059-500	000109	Benzinfilter
14	059-416	000348	Benzinanschluss
15	059-425	000300	Kaltstartdüse Gr. 60
16	069-02-.		Vergaserdüse 5mm / Größen 033 - 175
17	059-401	001404	Schwimmerventilset
18	059-411	001740	Schwimmer
19	059-417	000936	Schwimmerkammer
20	059-409	000228	Schwimmerbefestigungsnadel
21	069-12-.		Hauptdüse 6mm / Größen 044 - 185
22	059-420	000600	Vergaserhohlschraube
23	089-43	000936	Vergaserdichtsatz

**VERGASERTEILE**

**SHB16/16**

Abb.	BestNr.	ViCode	Bezeichnung
01	059-305	001177	Schelle komplett
02	059-202	000053	Standgasschraube
03	059-204	000043	Feder-Standgasschraube
04	059-529	000180	Widerlager Gaszug
05	059-206	000043	Feder Gaszugwiderlager
06	059-413	000120	Gummitülle
07	059-357	000360	Chokeventilset
08	059-203	000043	Gasschieberfeder
09	059-304	001679	Schieber
10	059-200	000348	Leerlaufdüse Gr. 38
10	059-353	000336	Leerlaufdüse Gr. 42
10	059-201	000348	Leerlaufdüse Gr. 45
11	059-526	000360	Luftschraube
12	059-519	000043	Feder-Luftschraube
13	069-02-		Hauptdüse 5mm / Größen 33 - 175
14	059-522	000288	Schwimmernadel
15	059-518	000094	Nadel zur Schwimmerbefestigung
16	059-300	000324	Schwimmer
17	059-301	000648	Schwimmerkammer transparent
18	089-44	000538	Vergaserdichtsatz kpl.

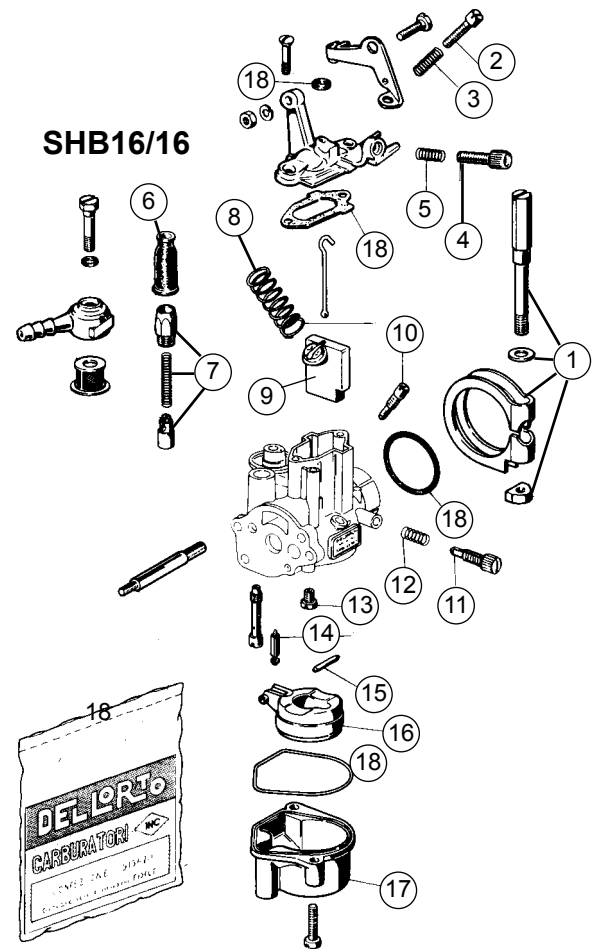

**SHB16/16F**

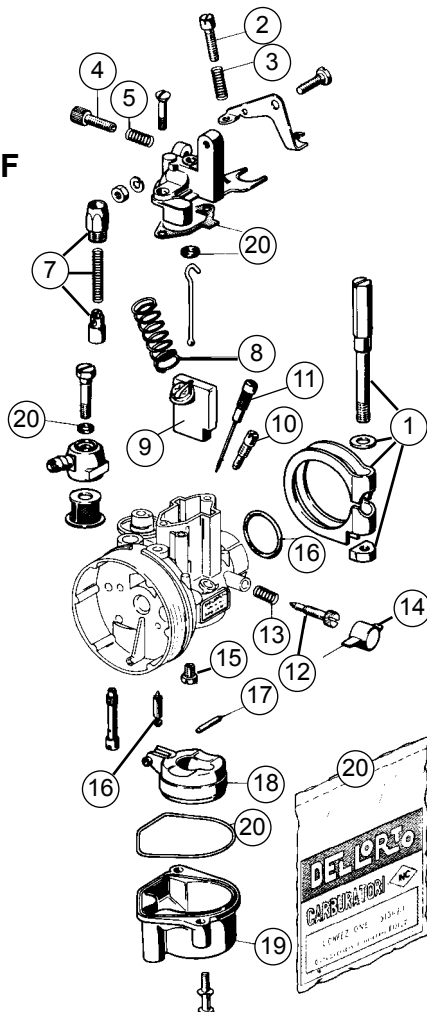

**SHB16/16F**

Abb.	BestNr.	ViCode	Bezeichnung
01	059-305	001177	Schelle komplett
02	059-202	000053	Standgasschraube
03	059-204	000043	Feder-Standgasschraube
04	059-529	000180	Widerlager-Gaszug
05	059-206	000043	Feder-Gaszugwiderlager
07	059-357	000360	Chokeventilset
08	059-203	000043	Gasschieberfeder
09	059-304	001679	Schieber
10	059-200	000348	Leerlaufdüse kurz Gr. 38
10	059-353	000336	Leerlaufdüse kurz Gr. 42
10	059-201	000348	Leerlaufdüse kurz Gr. 45
11	059-352	001308	Leerlaufdüse mit Nadel Gr. 42
11	059-355	001428	Leerlaufdüse mit Nadel Gr. 45
12	059-526	000360	Luftschraube
13	059-519	000043	Feder-Luftschraube
14	059-528	000088	Abdeckkappe-Luftschraube
15	069-02-		Hauptdüse 5mm / Größen 33 - 175
16	059-522	000288	Schwimmernadel
17	059-518	000094	Nadel zur Schwimmerbefestigung
18	059-300	000324	Schwimmer
19	059-301	000648	Schwimmerkammer transparent
20	089-44	000538	Vergaserdichtsatz kpl.



## VERGASERTEILE

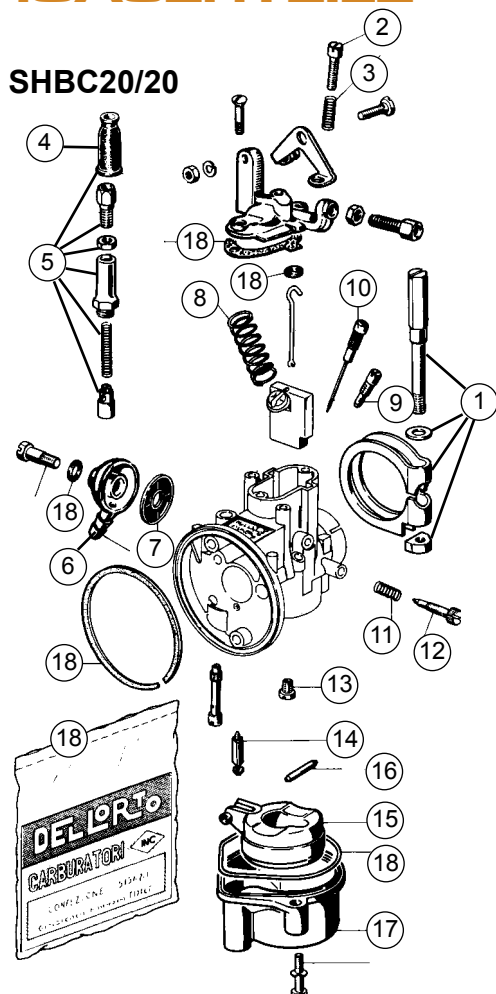

### SHBC20/20

Abb.	BestNr.	ViCode	Bezeichnung
01	059-306	001116	Schelle komplett
02	059-202	000053	Standgasschraube
03	059-204	000043	Feder-Standgasschraube
04	059-413	000120	Gummitülle
05	059-357	000360	Choventilset
06	059-302	000262	Benzinanschluß
07	059-500	000109	Benzinfilter
08	059-520	000053	Gasschieberfeder
09	059-200	000348	Leerlaufdüse kurz Gr. 38
09	059-353	000336	Leerlaufdüse kurz Gr. 42
09	059-201	000348	Leerlaufdüse kurz Gr. 45
10	059-352	001308	Leerlaufdüse mit Nadel Gr. 42
10	059-355	001428	Leerlaufdüse mit Nadel Gr. 45
11	059-519	000043	Feder-Luftschraube
12	059-526	000360	Luftschraube
13	069-02-.		Hauptdüse 5mm / Größen 33 - 175
14	059-522	000288	Schwimmernadel
15	059-300	000324	Schwimmer
16	059-518	000094	Nadel zur Schwimmerbefestigung
17	059-301	000648	Schwimmerkammer transparent
18	089-45	000425	Vergaserdichtsatz kpl.

### SHBC20/20E

Abb.	BestNr.	ViCode	Bezeichnung
01	059-306	001116	Schelle komplett
02	059-202	000053	Standgasschraube
03	059-204	000043	Feder-Standgasschraube
04	059-529	000180	Widerlager-Gaszug
05	059-206	000043	Feder-Gaszugwiderlager
06	059-357	000360	Choventilset
07	059-500	000109	Benzinfilter
08	059-356	000218	Benzinanschluß
09	059-520	000053	Gasschieberfeder
10	059-200	000348	Leerlaufdüse kurz Gr. 38
10	059-353	000336	Leerlaufdüse kurz Gr. 42
10	059-201	000348	Leerlaufdüse kurz Gr. 45
11	059-352	001308	Leerlaufdüse mit Nadel Gr. 42
11	059-355	001428	Leerlaufdüse mit Nadel Gr. 45
12	059-519	000043	Feder-Luftschraube
13	059-526	000360	Luftschraube
14	059-528	000088	Abdeckkappe-Luftschraube
15	069-02-.		Hauptdüse 5mm / Größen 33 - 175
16	059-522	000288	Schwimmernadel
17	059-518	000094	Nadel zur Schwimmerbefestigung
18	059-300	000324	Schwimmer
19	059-301	000648	Schwimmerkammer transparent
20	089-40	000480	Vergaserdichtsatz kpl.

### SHBC20/20E

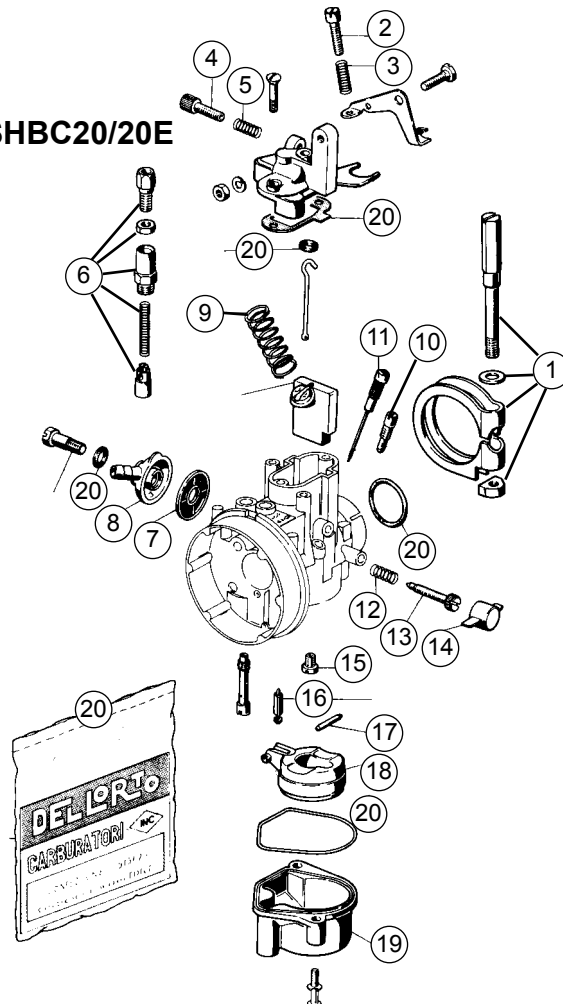





LeoVince "HandMade TT"



LeoVince "SP3"



LeoVince "HandMade ZX"



LeoVince "Touring"



LeoVince "HandMade ZX chrom"



Metrakit "Mk Street"



Metrakit "HandMade"



Giannelli "GO"

## AUSPUFF



### Wichtige Hinweise

Alle in der Liste mit einem „e“ gekennzeichneten Auspuff sind für das jeweilige Fahrzeug nach den EU-Bestimmungen genehmigt und somit EU weit für den öffentlichen Straßenverkehr zugelassen. Es ist nicht erforderlich, diese in den Typenschein eintragen zu lassen, das Prüfzertifikat, in dem auch die Fahrzeugtype und e-Nummer eingetragen sind, ist jedoch mitzuführen. Die Fahrzeugtype bzw. die auf dem Auspuff angebrachte e-Nummer müssen in den Papieren übereinstimmen.

Die Genehmigung erlischt, sobald am Auspuff oder an anderen Teilen des Fahrzeugs Änderungen vorgenommen werden, insbesondere dann, wenn Bauartgeschwindigkeit, Lärmpegel oder Abgaswerte überschritten werden.

Wir haben die Liste nach bestem Wissen erstellt, können aber keine Gewähr für die Richtigkeit und Vollständigkeit übernehmen. Die Daten stammen teilweise von Lieferanten aus Ländern, bei denen möglicherweise andere Typenbezeichnungen verwendet werden. Prüfen Sie daher vor der Montage ob die im Typenschein angegebene Fahrzeugtype auf dem Prüfzertifikat angeführt und auf dem Auspuff eine e-Nummer angebracht ist.

Die gesetzlichen Bestimmungen werden von den Behörden teilweise unterschiedlich interpretiert und, je nach Informationsstand und Auslegung, auch unterschiedlich exekutiert. Darauf haben wir keinen Einfluss und können daher diesbezüglich keinerlei Garantien übernehmen. Sorgen Sie dafür, dass die Papiere vollständig sind und die gesetzlichen Rahmenwerte eingehalten werden, dann sollte es normalerweise keine Probleme geben.

Erneuern oder reparieren Sie den Auspuff oder defekte Teile sobald eine ausreichende Funktion nicht mehr gegeben ist. 2-Takt Motoren sind oft sehr „fett“ eingestellt und die schalldämpfende Wirkung geht wegen der ölhaltigen Abgase rasch verloren. Nicht immer ist die Ursache bei Überschreitung von Abgas- oder Lärmpegel am Auspuff zu suchen.

Auf alle Auspuff haben Sie 6 Monate Gewährleistung. Diese bezieht sich ausschließlich auf Material- und Fabrikationsfehler, als Garantiebeleg gilt der original Zahlungsbeleg (Kassenbonn, Rechnung). Verschleiß, Korrosion, unsachgemäßer Gebrauch und Einwirkung von Gewalt sind von der Gewährleistung ausgenommen. Verwenden Sie bei Bedarf einen speziellen Auspufflack und vermeiden Sie aggressive Reiniger und Lösungsmittel.

**LeoVince**<sup>®</sup>  
EXHAUST SYSTEMS

**Metrakit**

**GIANNELLI**  
SILENCERS

SILENCERS **SITO**<sup>®</sup>

## SCOOTER-AUSPUFF



AEON	Auspuff	Beschreibung	BestNr.	ViCode	
TRX 50	LeoVince Touring		- 076-419	011700	
Crypton 50	LeoVince SP3	leichte Abänderung bei Halterung notwendig!	- 076-402	011700	
ADLY MOTO	Auspuff	Beschreibung	BestNr.	ViCode	
Silver Fox	LeoVince SP3		- 076-412	011700	
APRILIA	Auspuff	Beschreibung	BestNr.	ViCode	
Amico '91	LeoVince SP3		- 076-400	011700	
Amico '91-	Sito Plus		076-401	005400	
	LeoVince SP3		076-402	011700	
	Metrakit Mk Street		- 076-408	011100	
Area 51	Sito		076-440	008802	
	LeoVince HandMade ZX		076-445	016290	
Gulliver	LeoVince SP3		076-432	011700	
	Metrakit Mk Street		- 076-418	011880	
	Metrakit HandMade Alu		- 076-413	018000	
Habana 50 / Mojito 50	Sito		076-414	008802	
	LeoVince Touring		076-442	011700	
Rally (wasser-/luftgek.)	Sito Plus		- 076-441	013050	
	LeoVince SP3		076-412	011700	
	Metrakit Mk Street		- 076-418	011880	
	LeoVince HandMade TT		076-425	011700	
	Metrakit HandMade Alu		- 076-413	018000	
Scarabeo 50 Bj. ' 98-	LeoVince SP3		076-438	011700	
Sonic	Sito Plus		076-431	011250	
	Metrakit Mk Street		- 076-418	011880	
	Metrakit HandMade Alu		- 076-413	018000	
SR 50 (Zyl. stehend luftgek.)	LeoVince SP3		076-402	011700	
	Metrakit Mk Street		- 076-408	011100	
	LeoVince HandMade ZX		076-405	016290	
SR 50 (Zyl. liegend luftgek.) SR 50 www (luftgekühlt)	Sito Plus		076-441	013050	
	LeoVince SP3		076-412	011700	
	LeoVince Touring		076-419	011700	
	Metrakit Mk Street		- 076-418	011880	
	LeoVince HandMade ZX		076-415	016290	
	LeoV. HandM. ZX chrom		076-411	019620	
	LeoVince HandMade TT		076-430	011700	
	Metrakit HandMade Alu		- 076-413	018000	
	SR 50 Netscaper (luftgek.)	Sito Plus		076-441	013050
		Metrakit MK Street		- 076-418	011880
LeoVince HandMade ZX			076-415	016290	
LeoV. HandM. ZX chrom			076-411	019620	
LeoVince HandMade TT			076-430	011700	
Metrakit HandMade Alu			- 076-413	018000	
SR 50 Stealth (wassergek.)	Sito Plus		076-441	013050	
	LeoVince SP3		076-412	011700	
	LeoVince Touring		076-419	011700	
	Metrakit Mk Street		- 076-418	011880	
	LeoVince HandMade ZX		072-715	016728	
	LeoV. HandM. ZX chrom		072-716	019620	
	LeoVince HandMade TT		072-713	011700	
Metrakit HandMade Alu		- 076-413	018000		

Fortsetzung auf der nächsten Seite!

## SCOOTER-AUSPUFF



APRILIA (Fortsetzung)	Auspuff	Beschreibung		BestNr.	ViCode	
SR 50 Racing (wassergek.)	LeoVince SP3		-	076-412	011700	
	LeoVince Touring		-	076-419	011700	
	Metrakit Mk Street		-	076-418	011880	
	LeoVince HandMade ZX		+	072-715	016290	
	LeoV. HandM. ZX chrom		+	072-716	019620	
	LeoVince HandMade TT		+	072-713	011700	
	Metrakit HandMade Alu		-	076-413	018000	
SR 50 '00- (wassergek.) (Suzuki Motor)	Sito Plus		-	076-417	013050	
	Metrakit Mk Street		-	073-707	008400	
	LeoVince HandMade ZX		+	076-427	016290	
SR 50 LC Basic (wassergek.)	Sito Plus		-	076-417	013050	
	LeoVince HandMade ZX		-	076-427	016290	
SR 50 DiTech '01-'02	Sito Plus		+	076-437	013050	
	LeoVince HandMade ZX		+	076-434	016290	
	LeoV. HandM. ZX chrom		+	076-433	019620	
SR 50 Factory '05 DiTech Motor (Flansch mit Konus)	Sito		+	076-410	008802	
	LeoVince HandMade TT		+	076-426	011700	
SR 50 Sport '03- (Piaggio Motor)	Sito		+	076-410	008802	
	LeoVince Touring		+	076-448	011700	
	LeoVince HandMade ZX		+	076-446	016290	
	LeoV. HandM. ZX chrom		+	076-447	019620	
	LeoVince HandMade TT		+	076-449	011700	
(Flansch mit Konus)	Sito		+	076-443	008802	
	LeoVince HandMade TT		+	076-449	011700	
	LeoVince HandMade ZX		+	076-446	016290	
	LeoV. HandM. ZX chrom		+	076-447	019620	
SR 50 Factory '04- (Piaggio Motor)	Sito		+	076-443	008802	
	LeoVince HandMade TT		+	076-449	011700	
	LeoVince HandMade ZX		+	076-446	016290	
	LeoV. HandM. ZX chrom		+	076-447	019620	
<b>BENELLI</b>	<b>Auspuff</b>	<b>Beschreibung</b>		<b>BestNr.</b>	<b>ViCode</b>	
	K2	LeoVince SP3		-	076-412	011700
		Metrakit Mk Street		-	076-418	011880
		LeoVince HandMade ZX		-	076-255	016290
Metrakit HandMade Alu			-	076-413	018000	
491 GT (wasser-/luftgekühlt)	Metrakit Mk Street		-	076-418	011880	
	LeoVince HandMade ZX		+	076-255	016290	
	Metrakit HandMade Alu		-	076-413	018000	
491 ST '03/'04 (luftgekühlt)	Sito		-	076-521	008802	
	LeoVince Touring		-	076-509	011700	
	LeoVince HandMade ZX		-	076-555	016290	
491 Sport / Suberbike / Army 491 Racing / SBK	Metrakit Mk Street		-	076-418	011880	
	LeoVince HandMade ZX		-	076-255	016290	
	Metrakit HandMade Alu		-	076-413	018000	
Naked 50 (luftgek.)	LeoVince SP3		-	076-502	011700	
	LeoVince Touring		-	076-509	011700	
	Metrakit Mk Street		-	076-418	011880	
	LeoVince HandMade ZX		-	076-505	016290	
	LeoV. HandM. ZX chrom		-	076-506	019620	
	Metrakit HandMade Alu		-	076-413	018000	
491 RR / RR Replica (wassergek.)	Sito		+	076-521	008802	
	LeoVince Touring		+	076-509	011700	
	LeoVince HandMade ZX		+	076-555	016290	



## SCOOTER-AUSPUFF



BETA	Marke	Beschreibung	BestNr.	ViCode
Quadra 50 / Ark 50	Metrakit Mk Street		- 076-418	011880
	LeoVince HandMade ZX		076-525	016290
	LeoV. HandM. ZX chrom		076-526	019620
	Metrakit HandMade Alu		- 076-413	018000
CHINA-IMPORT div.	Marke	Beschreibung	BestNr.	ViCode
EXPLORER Cracker	Sito		- 076-290	008802
EXPLORER Twister	LeoVince HandMade ZX		- 076-293	016290
KEEWAY Focus	LeoVince HandMade TT		- 076-291	011700
	Metrakit HandMade Alu		- 076-292	018000
CPI	Marke	Beschreibung	BestNr.	ViCode
Hussar / Oliver / Popcorn	Sito		076-290	008802
	LeoVince HandMade ZX		076-293	016290
	LeoVince HandMade TT		076-291	011700
	Metrakit HandMade Alu		- 076-292	018000
DAELIM	Marke	Beschreibung	BestNr.	ViCode
Message / Tapo	Sito Plus		- 076-581	010710
DERBI	Marke	Beschreibung	BestNr.	ViCode
Atlantis '03	Sito Plus		076-661	008802
Predator (luft-/wassergek.)	LeoVince HandMade ZX		076-663	016290
	Metrakit HandM. Carbon		- 076-669	014850
	Metrakit HandMade Alu		- 076-668	014850
Atlantis '03- (Piaggio Motor luftgek.)	Sito		079-770	008802
	LeoVince HandMade ZX		079-755	016290
GP1 50 (Modell '01 wassergekühlt)	Sito		- 076-706	008802
	Metrakit Mk Street		- 079-672	010620
	LeoV. HandM. ZX chrom		- 079-685	019620
GP1 50 '05- Hunter / Manhattan Paddock	LeoVince HandMade Alu		076-655	023400
	LeoVince HandMade RS		- 076-654	012264
	Metrakit HandM. Carbon		- 076-669	014850
Vamos '97	Metrakit HandMade Alu		- 076-668	014850
	Sito Plus		- 076-631	011070
GILERA	Marke	Beschreibung	BestNr.	ViCode
DNA 50	Sito Plus		076-720	008802
	LeoVince HandMade TT		076-721	011700
ICE 50	LeoVince Touring		- 076-704	011700
	LeoVince HandMade ZX		- 076-705	016290
Runner 50	Sito Plus		076-701	011700
	LeoVince Touring		079-769	011700
	Metrakit Mk Street		- 079-672	010620
	LeoVince HandMade ZX		079-67	016290
	LeoV. HandM. ZX chrom		079-671	019620
	LeoVince HandMade TT		076-702	011700
	Runner 50 i.e. Purejet '05	LeoVince SP3		076-731
Runner 50 Purejet '05- Runner 50 SP	LeoVince Touring		076-732	010788
	LeoVince HandMade ZX		076-114	016290
	LeoV. HandM. ZX chrom		076-113	019620
	LeoVince HandMade TT		076-733	011700
	Sito		- 076-706	008802
	LeoV. HandM. ZX chrom		079-685	019620



Fortsetzung auf der nächsten Seite!

## SCOOTER-AUSPUFF



GILERA (Fortsetzung)	Marke	Beschreibung		BestNr.	ViCode
Stalker 50	Sito Plus		-	076-701	011700
	Metrakit Mk Street		-	079-672	010620
	LeoVince HandMade ZX		+	079-67	016290
	LeoV. HandM. ZX chrom		+	079-671	019620
	LeoVince HandMade TT		+	076-702	011700
Storm / Typhoon	Sito Plus		+	076-101	008640
	LeoVince SP3		+	076-102	011700
	LeoVince Touring		+	076-109	011700
	Metrakit Mk Street		+	079-672	010620
	LeoVince HandMade TT		+	076-141	011700
	LeoVince HandMade ZX		+	076-105	016290
	LeoV. HandM. ZX chrom		+	076-106	019620
<b>HONDA</b>	<b>Marke</b>	<b>Beschreibung</b>		<b>BestNr.</b>	<b>ViCode</b>
Camino / PX	Sito Plus			071-80	005760
Lead	Sito Plus		+	071-712	007290
Scoopy / SH	Sito Plus		+	071-81	008100
Vision	Sito Plus		+	071-82	007290
Zoomer (4-Takt)	LeoVince Scoot Alu		+	071-707	029700
X8R / X8R-S / X8R-X	LeoVince SP3		-	071-704	011700
	LeoVince HandMade ZX		+	071-705	016200
	LeoV. HandM. ZX chrom		+	071-706	019620
	LeoVince HandMade TT		+	071-703	011700
<b>ITALJET</b>	<b>Marke</b>	<b>Beschreibung</b>		<b>BestNr.</b>	<b>ViCode</b>
Dragster	Metrakit Mk Street		-	076-418	011880
	Metrakit HandMade		-	076-413	018000
Formula 50 (luftgekühlt)	LeoVince SP3		-	076-552	011700
Formula LC 50 (wassergek.)	Giannelli "Metal"		-	076-557	014760
	LeoVince HandMade ZX		+	076-555	016290
<b>KYMCO</b>	<b>Marke</b>	<b>Beschreibung</b>		<b>BestNr.</b>	<b>ViCode</b>
B&W 50	Sito		-	076-597	008802
	LeoVince SP3		+	076-594	011700
	LeoVince Touring		+	076-595	011700
	LeoVince HandMade TT		-	076-593	011700
	LeoVince HandMade ZX		+	076-587	016290
	LeoV. HandM. ZX chrom		+	076-596	019620
Cobra Cross / Racer / Exclusive Top Boy on/off	Sito		-	076-597	008802
	LeoVince Touring		-	076-595	011700
	LeoVince HandMade TT		+	076-593	011700
	LeoVince HandMade ZX		+	076-587	016290
	LeoV. HandM. ZX chrom		+	076-596	019620
	Giannelli GO		+	076-590	008400
DJ W/X/Y / EMR 50 CX Curio 50	Sito Plus		-	076-581	010710
	Giannelli GO		+	076-585	007560
Dink / Grand Dink	Sito Plus		-	076-597	008802
	LeoVince SP3		-	076-594	011700
	LeoVince Touring		+	076-595	011700
	LeoVince HandMade TT		-	076-593	011700
	LeoVince HandMade ZX		+	076-587	016290
	LeoV. HandM. ZX chrom		+	076-596	019620



Fortsetzung auf der nächsten Seite!



## SCOOTER-AUSPUFF



KYMCO (Fortsetzung)	Marke	Beschreibung	BestNr.	ViCode
K12	Sito		- 076-581	010710
	Giannelli GO		- 076-586	007200
People 50	Sito		- 076-597	008802
	LeoVince SP3		- 076-594	011700
	LeoVince Touring		- 076-595	011700
People 50 Eco '03-	Sito		076-597	008802
	LeoVince SP3		076-594	011700
	LeoVince Touring		076-595	011700
	LeoVince HandMade TT		- 076-593	011700
	LeoVince HandMade ZX		076-587	016290
	LeoV. HandM. ZX chrom		076-596	019620
Spacer	LeoVince HandMade ZX		- 076-587	016290
	LeoV. HandM. ZX chrom		- 076-596	019620
Super 9 '04- (wasser-/luftgek.)	Sito		- 076-597	008802
	LeoVince SP3		- 076-594	011700
	LeoVince Touring		076-595	011700
	LeoVince HandMade TT		076-598	011700
	LeoVince HandMade ZX		- 076-587	016290
	LeoV. HandM. ZX chrom		- 076-596	019620
	Giannelli GO		- 076-590	008400
Vitality	Sito		- 076-597	008802
	LeoVince SP3		- 076-594	011700
	LeoVince Touring		076-595	011700
	LeoVince HandMade TT		- 076-593	011700
	LeoVince HandMade ZX		076-587	016290
Yup	LeoV. HandM. ZX chrom		076-596	019620
	Sito		076-597	008802
	LeoVince SP3		- 076-594	011700
ZX50 Fever / SuperFever	LeoVince Touring		076-595	011700
	LeoVince HandMade TT		- 076-593	011700
	LeoVince HandMade ZX		076-587	016290
	LeoV. HandM. ZX chrom		076-596	019620
	Sito		076-583	008802
	Giannelli GO		- 076-586	007200
<b>MALAGUTI</b>	<b>Marke</b>	<b>Beschreibung</b>	<b>BestNr.</b>	<b>ViCode</b>
Centro	Sito Plus		- 072-84	008640
	Metrakit Mk Street		- 076-418	011880
	Metrakit HandMade Alu		- 076-413	018000
CR1 Crosser	LeoVince SP3		- 076-532	011700
	LeoVince HandMade ZX		076-535	016290
	Metrakit HandMade Alu		- 076-413	018000
F10	Sito Plus		072-84	008640
	LeoVince SP3		072-85	011700
	LeoVince Touring		076-543	011700
	Metrakit Mk Street		- 076-418	011880
	Metrakit HandMade Alu		- 076-413	018000

Fortsetzung auf der nächsten Seite!

## SCOOTER-AUSPUFF



MALAGUTI (Fortsetzung)	Marke	Beschreibung		BestNr.	ViCode
F12 (luftgekühlt)	LeoVince SP3			076-502	011700
	LeoVince Touring			076-509	011700
	Metrakit Mk Street		-	076-418	011880
	LeoVince HandMade ZX			076-505	016290
	LeoV. HandM. ZX chrom			076-506	019620
	Metrakit HandMade Alu		-	076-413	018000
F12 (wassergekühlt) F12 Phantom	LeoVince Touring			076-509	011700
	Metrakit Mk Street		-	076-418	011880
	LeoVince HandMade ZX			076-505	016290
	LeoV. HandM. ZX chrom			076-506	019620
	Metrakit HandMade Alu		-	076-413	018000
F15 F15 Firefox	Sito			076-521	008802
	LeoVince SP3		-	076-522	011700
	LeoVince Touring			076-529	011700
	Metrakit Mk Street		-	076-418	011880
	LeoVince HandMade ZX			076-525	016290
	LeoV. HandM. ZX chrom			076-526	019620
Yesterday	Metrakit HandMade Alu		-	076-413	018000
	Metrakit Mk Street		-	076-418	011880
Metrakit HandMade Alu			-	076-413	018000
MBK	Marke	Beschreibung		BestNr.	ViCode
Booster	LeoVince SP3			076-400	011700
	LeoVince Touring			072-709	011700
	Metrakit Mk Street		-	076-408	011100
	LeoVince HandMade ZX			072-705	016290
	LeoVince HandMade TT			072-706	011700
Booster Next Gen.	Sito Plus			072-728	010710
	LeoVince SP3			076-400	011700
	LeoVince Touring			072-709	011700
	Metrakit Mk Street		-	076-408	011100
	LeoVince HandMade ZX			072-705	016290
	LeoVince HandMade TT			072-706	011700
Nitro -'99	Sito			076-521	008802
	LeoVince Touring		-	076-529	011700
	LeoVince HandMade ZX			072-711	019620
Nitro '00-	LeoVince Touring			072-719	011700
	Metrakit Mk Street		-	076-418	011880
	LeoVince HandMade ZX		-	072-715	016290
	LeoV. HandM. ZX chrom		-	072-716	019620
	LeoVince HandMade TT		-	072-713	011700
	Metrakit HandMade Alu		-	076-413	018000
Ovetto	LeoVince Touring			072-729	011700
	Metrakit Mk Street		-	076-418	011880
	Metrakit HandMade Alu		-	076-413	018000
Stunt	LeoVince Touring		-	072-709	011700
	Metrakit Mk Street		-	076-408	011100
	LeoVince HandMade TT			072-706	011700
	LeoVince HandMade ZX		-	072-705	016290

## SCOOTER-AUSPUFF



PEUGEOT	Marke	Beschreibung	BestNr.	ViCode
Elyseo 50	Sito		- 076-310	008802
	Metrakit Mk Street		- 076-303	011880
	LeoVince HandMade ZX		- 076-305	016290
	LeoV. HandM. ZX chrom		- 076-306	019620
Jet Force 50	LeoVince HandMade S		- 076-332	015612
	LeoV. HandM. ZX chrom		076-333	019620
	LeoVince HandMade TT		076-334	011700
Looxor 50	LeoVince Touring		- 076-309	011700
	Metrakit Mk Street		076-303	011880
	LeoVince HandMade ZX		- 076-305	016290
	LeoV. HandM. ZX chrom		- 076-306	019620
Ludix 50 (luftgek.)	Metrakit Mk Street		076-315	011880
	LeoVince HandMade TT		076-314	011700
Speedfight 50 (luft-/wassergekühlt)	Sito		076-310	008802
	LeoVince Touring		076-309	011700
	Metrakit Mk Street		- 076-303	011880
	LeoVince HandMade ZX		076-305	016290
	LeoV. HandM. ZX chrom		076-306	019620
	LeoVince HandMade TT		076-307	011700
Trekker 50 / Vivacity 50	Metrakit Mk Street		- 076-303	011880
	LeoVince HandMade TT		076-308	011700
Zenith / Speedake	Sito Plus		076-323	010710
PGO	Marke	Beschreibung	BestNr.	ViCode
Comet 50 / Galaxy	Sito Plus		- 076-376	011070
Big Max 50 / PMX 50	Metrakit Mk Street		- 076-413	018000
T-Rex 50	Giannelli GO		- 076-377	007200
PIAGGIO	Marke	Beschreibung	BestNr.	ViCode
Fly (2-Takt)	LeoVince HandMade ZX		076-705	016290
Free	Sito Plus		076-142	008100
	LeoVince SP3		079-27	011700
Liberty 50	Sito Plus		079-738	008802
	LeoVince SP3		079-43	011700
	Metrakit Mk Street		- 079-672	010620
NRG -'97	Sito Plus		076-101	008640
	LeoVince SP3		- 076-102	011700
	LeoVince Touring		076-109	011700
	Metrakit Mk Street		079-672	010620
	LeoVince HandMade TT		076-702	011700
	LeoVince HandMade ZX		079-67	016290
	LeoV. HandM. ZX chrom		079-671	019620
NRG mc2 -'97	Sito Plus		076-701	011700
	LeoVince SP3		- 076-102	011700
	LeoVince Touring		076-109	011700
	Metrakit Mk Street		- 079-672	010620
	LeoVince HandMade ZX		079-68	016290
NRG mc2 '98- (luft-/wassergekühlt)	Sito Plus		076-701	011700
	LeoVince SP3		- 079-772	011700
	LeoVince Touring		076-109	011700
	LeoVince HandMade ZX		079-755	016290

Fortsetzung auf der nächsten Seite!

## SCOOTER-AUSPUFF



PIAGGIO (Fortsetzung)	Marke	Beschreibung		BestNr.	ViCode
NRG mc3 (luftgekühlt)	Sito Plus		-	076-701	011700
	LeoVince SP3		-	079-772	011700
	LeoVince Touring			076-109	011700
	LeoVince HandMade ZX			079-755	016290
NRG mc3 (wassergekühlt)	Sito Plus			076-701	011700
	LeoVince SP3		-	079-772	011700
	LeoVince Touring			076-109	011700
	LeoVince HandMade ZX			079-755	016290
NRG eXtreme (luftgekühlt)	Sito			079-770	008802
	LeoVince SP3		-	079-772	011700
	LeoVince Touring			076-109	011700
	LeoVince HandMade ZX			079-755	016290
NRG eXtreme (wassergek.)	Sito			079-770	008802
	LeoVince SP3			079-752	011700
	LeoVince Touring			076-109	011700
	LeoVince HandMade ZX			079-68	016290
NRG Power DD/DT (Vergaser)	Sito			076-410	008802
	LeoVince HandMade TT			076-449	011700
	LeoVince HandMade ZX			076-446	016290
	LeoV. HandM. ZX chrom			076-447	019620
NRG Pure Jet	LeoVince HandMade TT		-	076-733	011700
	LeoVince HandMade ZX		-	076-114	016290
	LeoV. HandM. ZX chrom		-	076-113	019620
NTT	Sito Plus			076-101	008640
	LeoVince SP3		-	076-102	011700
	LeoVince Touring			076-109	011700
	Metrakit Mk Street		-	079-672	010620
	LeoVince HandMade TT			076-702	011700
	LeoVince HandMade ZX			079-67	016290
	LeoV. HandM. ZX chrom			079-671	019620
Quartz	Sito Plus		-	079-59	008640
	Malossi Sport		-	079-29	014848
Sfera '95 (1.Serie)	Sito Plus			079-53	007650
	LeoVince SP3			079-35	011700
	Malossi Sport		-	079-29	014848
Sfera RST '95- (2.Serie)	Sito Plus			079-738	008802
	LeoVince SP3			079-43	011700
SI / Boss	Sito Plus			076-120	007902
Typhoon / Storm	Sito Plus			076-101	008640
	LeoVince SP3			076-102	011700
	LeoVince Touring			076-109	011700
	Metrakit Mk Street		-	079-672	010620
	LeoVince HandMade TT			076-141	011700
	LeoVince HandMade ZX			076-105	016290
	LeoV. HandM. ZX chrom			076-106	019620
Vespa ET2	LeoVince SP3			079-203	011700
	Giannelli Smile			079-201	009780
Vespa LX 50 '07-	Sito Plus			079-738	008802
Vespa S50 '08-					

Fortsetzung auf der nächsten Seite!

## SCOOTER-AUSPUFF



PIAGGIO (Fortsetzung)	Marke	Beschreibung	BestNr.	ViCode
ZIP	Sito Plus		079-59	008640
	LeoVince SP3		079-41	011700
	LeoVince Sprinter		079-710	012072
ZIP Fast Rider	Sito Plus		076-101	008640
	LeoVince SP3		079-41	011700
	LeoVince Touring		079-769	011700
	LeoVince HandMade TT		076-141	011700
	LeoVince HandMade ZX		076-105	016290
	LeoV. HandM. ZX chrom		076-106	019620
	Metrakit Mk Street		- 079-672	010620
ZIP SP	Sito Plus		076-701	011700
	LeoVince Touring		076-109	011700
	Metrakit Mk Street		- 079-672	010620
Zip '00-	LeoVince Touring		076-704	011700
	LeoVince HandMade ZX		076-705	016290
PUCH	Marke	Beschreibung	BestNr.	ViCode
Boss	Sito Plus		076-120	007902
Typhoon / Storm	Sito Plus		076-101	008640
	LeoVince SP3		076-102	011700
	LeoVince Touring		076-109	011700
	Metrakit Mk Street		- 079-672	010620
	LeoVince HandMade ZX		076-105	016290
	LeoV. HandM. ZX chrom		076-106	019620
	LeoVince HandMade TT		076-141	011700
RIEJU	Marke	Beschreibung	BestNr.	ViCode
SM Foxy	LeoVince SP3		- 076-412	011700
Windy	LeoVince SP3		- 072-85	011700
	Metrakit Mk Street		- 076-418	011880
	Metrakit HandMade Alu		- 076-413	018000
SUZUKI	Marke	Beschreibung	BestNr.	ViCode
Estilete	LeoVince Touring		- 073-709	011700
	LeoVince HandMade ZX		073-705	016290
	LeoV. HandM. ZX chrom		073-706	019620
	LeoVince HandMade TT		073-702	011700
Katana (luft-/wassergekühlt) Zillion	LeoVince Touring		073-709	011700
	Metrakit Mk Street		073-707	008400
	LeoVince HandMade ZX		073-705	016290
	LeoV. HandM. ZX chrom		073-706	019620
	LeoVince HandMade TT		073-702	011700
SYM (San Yang Motors)	Marke	Beschreibung	BestNr.	ViCode
Jet / Jungle	LeoVince HandMade ZX		- 076-587	016290
	LeoV. HandM. ZX chrom		- 076-596	019620
Shark / Red Devil	Giannelli GO		- 076-590	008400
	LeoVince HandMade ZX		- 076-587	016290
	LeoV. HandM. ZX chrom		- 076-596	019620
TGB (Taiwan Golden Bee)	Marke	Beschreibung	BestNr.	ViCode
Laser	LeoVince Touring	Aufhängung muss abgeändert werden	- 073-709	011700
	LeoVince HandMade ZX		- 073-705	016290

## SCOOTER-AUSPUFF



YAMAHA	Marke	Beschreibung		BestNr.	ViCode
Aerox -'99	Sito			076-521	008802
	LeoVince Touring		-	076-529	011700
	Metrakit Mk Street			076-418	011880
	LeoV. HandM. ZX chrom			072-711	019620
Aerox '00- Aerox R	LeoVince Touring		-	072-719	011700
	Metrakit Mk Street			076-418	011880
	LeoVince HandMade ZX			072-715	016290
	LeoV. HandM. ZX chrom			072-716	019620
	LeoVince HandMade TT			072-713	011700
Breeze	Sito Plus		-	072-84	008640
	LeoVince SP3		-	072-85	011700
	Metrakit Mk Street		-	076-418	011880
	Metrakit HandMade Alu		-	076-413	018000
Bump	LeoVince SP3		-	076-400	011700
	LeoVince Touring		-	072-709	011700
	Metrakit Mk Street		-	076-408	011100
	LeoVince HandMade ZX		-	072-705	016290
	LeoVince HandMade TT		-	072-706	011700
BW'S	LeoVince SP3			076-400	011700
	LeoVince Touring			072-709	011700
	LeoVince HandMade RS			072-704	011880
	Metrakit Mk Street			076-408	011100
	LeoVince Sprinter			072-700	011700
	LeoVince HandMade ZX			072-705	016290
	LeoVince HandMade TT			072-706	011700
BW'S Next Gen.	Sito Plus			072-728	010710
	LeoVince SP3			076-400	011700
	LeoVince Touring			072-709	011700
	LeoVince HandMade RS			072-704	011880
	Metrakit Mk Street			076-408	011100
	LeoVince Sprinter			072-700	011700
	LeoVince HandMade ZX			072-705	016290
	LeoVince HandMade TT			072-706	011700
Jog R (CS 50)	Sito Plus		-	072-84	008640
	LeoVince SP3		-	072-85	011700
	LeoVince Touring		-	072-729	011700
	Metrakit Mk Street		-	076-418	011880
	Metrakit HandMade Alu		-	076-413	018000
Neo's	LeoVince Touring			072-729	011700
	Metrakit Mk Street		-	076-418	011880
	Metrakit HandMade Alu			076-413	018000

Fortsetzung auf der nächsten Seite!



**SCOOTER-AUSPUFF**



YAMAHA (Fortsetzung)	Marke	Beschreibung	BestNr.	ViCode
Slider	Sito		072-703	008802
	LeoVince Touring		072-709	011700
	LeoVince HandMade RS		072-704	011880
	LeoVince HandMade ZX		072-705	016290
	LeoVince HandMade TT		072-706	011700
Spy	Sito		- 072-703	008802
	LeoVince Touring		- 072-709	011700
	Metrakit Mk Street		- 076-408	011100
	LeoVince HandMade ZX		- 072-705	016290
	LeoVince HandMade TT		072-706	011700
Target / CRZ	Giannelli GO		- 072-831	006660



## MOPED-AUSPUFF

APRILIA	Marke	Beschreibung	BestNr.	ViCode
AF1 '90	Giannelli	Auspuffbirne	- 076-480	013080
	LeoVince	Endschalldämpfer Alu universal	- 076-489	007542
	Polini	Auspuff kpl.	- 076-488	026622
Red Rose '91- / Classic	Giannelli	Schalldämpfer chrom	- 076-471	021600
RS / Extrema / Chesterfield '93-'94	Giannelli	Auspuffbirne	- 076-450	012900
	Giannelli	Endschalldämpfer Alu	- 076-451	006660
	Giannelli	Endschalldämpfer Carbon	- 076-452	007740
RS 50 '99-'00	Giannelli	Auspuffbirne	076-453	014760
	Giannelli	Endschalldämpfer Carbon	076-454	010560
RS 50 '99-'05 / Tuono 50 '03-	Giannelli	Auspuffbirne	076-458	015300
	Giannelli	Endschalldämpfer Alu (nur für Giannelli Auspuff)	076-459	007200
	Giannelli	Endschalldämpfer Carbon (nur für Giannelli Auspuff)	076-467	008280
	LeoVince V6	Auspuff kpl. mit Titan Endschalldämpfer	076-457	018900
RS 50CC (Piaggio Motor) '06-	Giannelli	Auspuffbirne	076-628	015930
	Giannelli	Endschalldämpfer Alu	076-629	006960
	Giannelli	Endschalldämpfer Carbon	076-630	008100
	LeoVince V6	Auspuff kpl. mit Endschalldämpfer	076-468	018900
	Metrakit Replica	Auspuff kpl. mit Carbon Enddämpfer	076-614	026580
RX 50 '95-'98	Giannelli	Auspuffbirne (nur für Giannelli Enddämpfer)	076-460	012000
	Giannelli	Endschalldämpfer Alu (nur für Giannelli Auspuff)	076-461	007200
	Metrakit Throwing	Auspuff kpl. mit Carbon Enddämpfer	- 076-463	020748
MX 50 '02-'04	Giannelli	Auspuffbirne	076-465	014940
RX 50 '99-'04	Giannelli	Endschalldämpfer Alu	076-466	007800
	LeoVince V6	Auspuff kpl. mit Titan Endschalldämpfer	076-464	018900
	Giannelli	Auspuffbirne	076-472	016200
RX 50CC (Piaggio Motor) '06- SX 50 '06-	Giannelli	Endschalldämpfer Alu	076-473	007830
	Giannelli	Endschalldämpfer Carbon	076-474	009180
	LeoVince V6	Auspuff kpl. hochgezogen (Enddämpfer Titan)	076-469	018900
	Giannelli	Auspuffbirne	076-472	016200

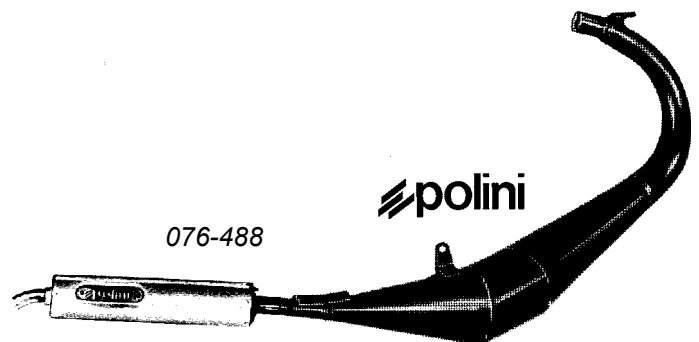
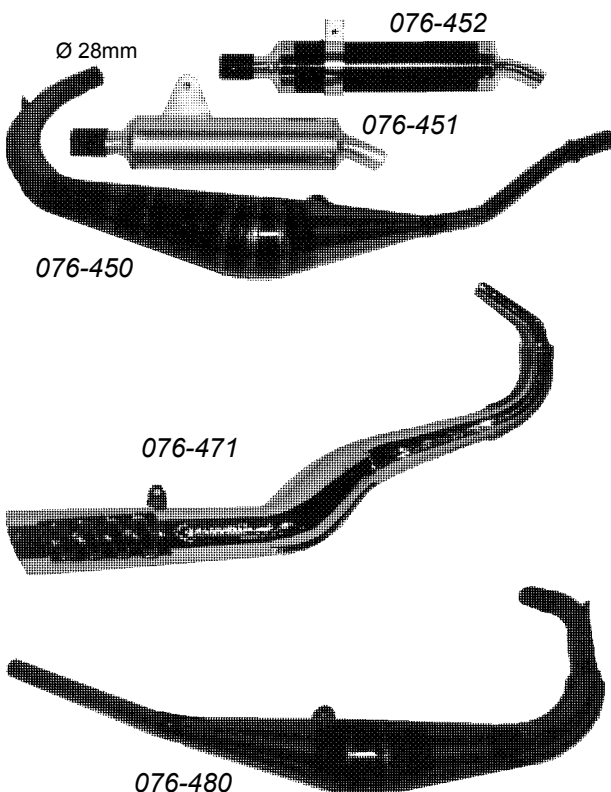

## MOPED-AUSPUFF

BETA	Marke	Beschreibung	BestNr.	ViCode
RR 50 Enduro	Metrakit SP	Auspuff kpl. mit Carbon Enddämpfer (Verlauf unten)	- 076-757	034968
RR 50 Supermotard	Metrakit SP	Auspuff kpl. mit Carbon Enddämpfer (Verlauf unten)	- 076-757	034968
BULTACO	Marke	Beschreibung	BestNr.	ViCode
Lobito	Metrakit Thrower	Auspuff kpl. hochgezogen (Enddämpfer Alu oval)	076-627	018888
DERBI	Marke	Beschreibung	BestNr.	ViCode
Fenix	Metrakit	Auspuff kpl. (Enddämpfer silber)	076-620	008916
GPR -'03 (Auspuff seitlich)	Metrakit Thrower	Auspuff kpl. (Enddämpfer Alu oval)	076-612	019668
	Metrakit Thrower	Auspuff kpl. (Enddämpfer Carbon oval)	076-609	020700
GPR 50 Racing / Nude '04- (Piaggio Motor)	Giannelli	Auspuffbirne	076-628	015930
	Giannelli	Endschalldämpfer Alu	076-629	006960
	Giannelli	Endschalldämpfer Carbon	076-630	008100
	LeoVince V6	Auspuff kpl. (Enddämpfer Titan)	076-613	018900
	Metrakit Replica	Auspuff kpl. (Enddämpfer Carbon)	- 076-614	026580
Furax	Metrakit RK	Auspuff kpl. (Enddämpfer Alu blau)	- 076-611	008700
Senda -' 99 (Stahlrohrrahmen) (Auspuff links)	Metrakit Thrower	Auspuff kpl. hochgezogen (Endd. Alu oval)	076-627	018888
Senda 2000 R/SM / Senda R Racer	Metrakit Thrower	Auspuff kpl. hochgezogen (Endd. Alu oval)	076-619	018888
Senda R X-Race/X-Treme	Metrakit Thrower	Auspuff kpl. hochgezog. (Endd. Carbon oval)	076-626	020376
Senda SM X-Race/X-Treme	LeoVince V6	Auspuff kpl. hochgezogen (Endd. Titan oval)	076-624	018900
Senda R DRD / Senda R DRD Racing	LeoVince V6	Titan-Endschalldämpfer mit Verbindungsrohr	- 076-644	009450
Senda SM DRD / Senda SM DRD Racing (Auspuff links, Perimetralrahmen)				
Senda Black Edition (Auspuff rechts, tief)	LeoVince V6	Auspuff kpl. (Enddämpfer Edelstahl)	- 076-616	
Senda R DRD Pro	Metrakit Thrower	Auspuff kpl. hochgezogen (Endd. Alu oval)	076-617	019668
Senda SM DRD Pro (Auspuff rechts, hoch)		Auspuff kpl. hochgezogen (Endd. Carbon oval)	076-618	021150



076-613



076-624

GILERA	Marke	Beschreibung	BestNr.	ViCode
GSM / H@k (Piaggio Motor)	Metrakit	Spezialauspuff kpl. (Enddämpfer blau)	076-710	015912
RCR 50 / SMT 50	Metrakit Thrower	Auspuff kpl. hochgezogen, Endd. Alu oval	- 076-619	018888
	Metrakit Thrower	Auspuff kpl. hochgez., Endd. Carbon oval	- 076-626	020376
	LeoVince V6	Schalldämpfer kpl. mit Titan Endschalldämpfer	076-624	018900
	LeoVince V6	Titan Enddämpfer mit Verbindungsrohr	- 076-644	009450
Zulu (Derbi Motor)	Metrakit Thrower	Schalldämpfer kpl. mit Enddämpfer	076-715	016728



076-624

## MOPED-AUSPUFF

KYMCO	Marke	Beschreibung	BestNr.	ViCode
Agility 50 4-Takt '07-	Sito		076-588	008802

MALAGUTI	Marke	Beschreibung	BestNr.	ViCode
Drakon NKD	LeoVince V6	Schalldämpfer kpl. mit Enddämpfer in Titan	076-547	018900
RST	LeoVince	Sportauspuff kpl.	- 076-549	013080
XTM '04- / XSM links	Metrakit Thrower	Sportauspuff kpl. mit Enddämpfer Alu oval	- 072-755	018888
	LeoVince V6	Schalldämpfer kpl. mit Enddämpfer	072-756	018900



072-756



076-547

MBK	Marke	Beschreibung	BestNr.	ViCode
X-Limit (Auspuff rechts)	Metrakit Thrower	Sportauspuff kpl. mit Enddämpfer Alu oval	- 072-754	018888
	LeoVince V6	Schalldämpfer kpl. mit Enddämpfer	072-753	018900



072-753

MOTORHISPANIA	Marke	Beschreibung	BestNr.	ViCode
Furia 6V (Minarelli Motor)	Metrakit	Auspuff kpl. (Enddämpfer Alu rund)	- 076-771	015420
	Metrakit Thrower	Auspuff kpl. (Enddämpfer Alu oval)	076-772	018888
	Metrakit Thrower	Auspuff kpl. (Enddämpfer Carbon oval)	076-777	
RX	Metrakit	Auspuff kpl. (Enddämpfer Alu)	076-775	021396
RYZ	Metrakit Thrower	Auspuff kpl. (Enddämpfer Alu oval)	076-774	018888
	Metrakit Thrower	Auspuff kpl. (Enddämpfer Carbon oval)	076-776	021396
	LeoVince V6	Auspuff kpl. (Enddämpfer Titan oval)	- 076-339	018900

PEUGEOT	Marke	Beschreibung	BestNr.	ViCode
XP6	Metrakit	Auspuff kpl. (Enddämpfer Alu rund)	- 076-771	015420
	Metrakit Thrower	Auspuff kpl. (Enddämpfer Alu oval)	- 076-772	018888
	Metrakit Thrower	Auspuff kpl. (Enddämpfer Carbon oval)	- 076-777	
XPS	LeoVince V6	Auspuff kpl. (Enddämpfer Titan oval)	076-339	018900
	Metrakit Thrower	Auspuff kpl. (Enddämpfer Alu oval)	- 076-774	018888
	Metrakit Thrower	Auspuff kpl. (Enddämpfer Carbon oval)	- 076-776	021396

PIAGGIO	Marke	Beschreibung	BestNr.	ViCode
SI / Boss	SitoPlus	Auspuff kpl.	076-120	007902

## MOPED-AUSPUFF

PUCH	Marke	Beschreibung	BestNr.	ViCode
Maxi		Auspuff 2-teilig kpl. Krümmer Ø 22mm	076-110	004055
		Auspuff 2-teilig kpl. Krümmer Ø 28mm	076-111	004338
		Krümmerrohr Ø 28mm	076-118	001374
		Auspuffeinsatz	076-119	000959
		Dichtring Asbest	086-60	000096
		Auspuff-Flanschdichtung Ø22mm	086-62	000066
		Auspuff-Flanschdichtung Ø28mm	086-63	000066
DS 50	Rekord	Auspufftopf 2-tlg. ohne Krümmer schwarz Ø 30	076-138	015600
	Rekord	Krümmerrohr	076-136	003588
MS 50		Auspuff Originalform ohne Krümmer	076-130	006300
		Krümmerrohr	076-131	001908
		Ausströmrrohr	076-132	000480
Boss	SitoPlus	Auspuff kpl.	076-120	007902

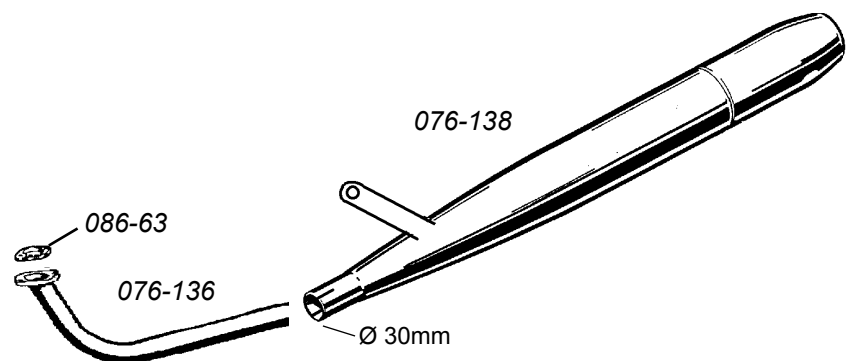
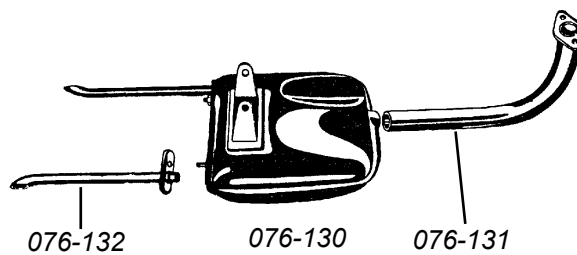
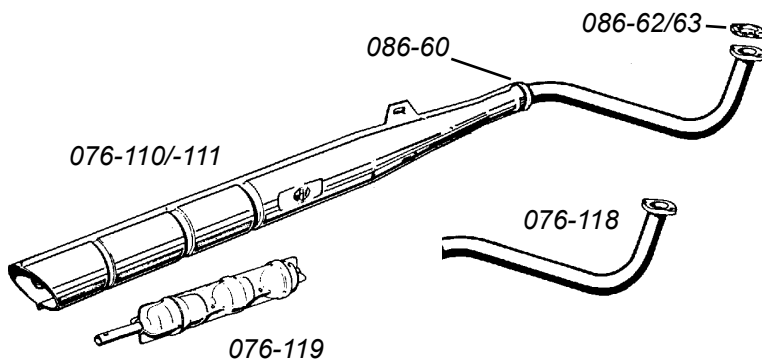



## MOPED-AUSPUFF

RIEJU	Marke	Beschreibung	BestNr.	ViCode
RS1 Evolution	Metrakit SP	Auspuff kpl. mit Kevlar Enddämpfer	- 076-757	034968
MRX / SRX / SMX Spike X / RRX	LeoVince V6	Auspuff kpl. (Enddämpfer Titan)	076-754	018900
	Metrakit Thrower	Auspuff kpl. (Enddämpfer Alu)	076-756	018888
	Metrakit Thrower	Auspuff kpl. (Enddämpfer Carbon)	076-758	021180
RR 5-Gang / Drac 5-Gang '97 RR 6-Gang / Drac 6-Gang '98-	Metrakit Thrower	Auspuff kpl. (Enddämpfer Alu)	- 076-759	018000
RS2 Matrix / RS2 NKD	Metrakit Thrower	Auspuff kpl. (Enddämpfer Alu)	076-761	021396
	LeoVince V6	Auspuff kpl. (Enddämpfer Alu)	076-762	018900
Spyke	LeoVince V6	Auspuff kpl. mit Enddämpfer	076-755	018900



076-762



076-755

SACHS	Marke	Beschreibung	BestNr.	ViCode
Optima 3DK	Malossi	Auspuffkrümmer zu Malossi Zylinder	- 076-212	001330

YAMAHA	Marke	Beschreibung	BestNr.
DT 50 '98-'03 (Auspuff rechts)	Metrakit Thrower	Sportauspuff kpl. mit Enddämpfer Alu oval	- 072-754 018888
	LeoVince V6	Schalldämpfer kpl. mit Enddämpfer	072-753 018900
DT 50 R/SM/X (Auspuff links)	Metrakit Thrower	Sportauspuff kpl. mit Enddämpfer Alu oval	072-755 018888
	LeoVince V6	Schalldämpfer kpl. mit Enddämpfer	072-756 018900
TZR 50 '03-	LeoVince V6	Schalldämpfer kpl. mit Enddämpfer	072-730 018900
FS 50 Auspuffeinsatz	orig.	nur AUSPUFFEINSATZ !!	072-70 000720



072-756



072-730



072-753

## AUSPUFF UNIVERSAL

Bezeichnung		Krümmer Ø	Topf Ø	Gesamtlänge	BestNr.	ViCode
Auspufftopf 2-teilig	schwarz	28mm	60mm	615mm	076-906	015600
Auspufftopf 2-teilig mit Lasche	schwarz	28mm	60mm	615mm	076-138	015600
POLINI CUP-AUSPUFF	rechts	Krümmer Ø 32mm			076-905	009090



076-906

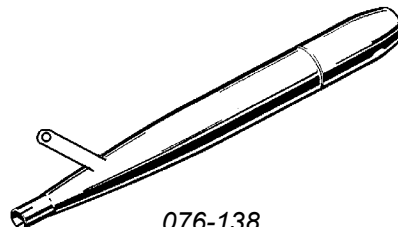

076-138



076-905



## ENDSCHALLDÄMPFER

Marke	Bezeichnung		BestNr.	ViCode
LeoVince	Enddämpfer universal 20/22mm	inkl. Gummimuffe	076-950	005130
LeoVince	Enddämpfer universal Alu incl. Schelle und 3-Loch Flansch mit Ø 22/24mm (auch zum Schweißen)		076-948	007542
LeoVince	Enddämpfer universal Alu incl. Schelle und 3-Loch Flansch mit Ø 24/26mm (auch zum Schweißen)		076-489	007542
Metrakit	Endschalldämpfer Thrower Alu oval	Anschlussrohr Ø 23mm	076-963	007140
Metrakit	Endschalldämpfer Thrower Carbon oval	Anschlussrohr Ø 23mm	076-964	008676
Giannelli	Endschalldämpfer Carbon rund mit Schelle	Anschlussrohr Ø 29mm	076-452	007740
LeoVince	Enddämpfer Alu silber inkl. Schelle HandMade "TT"	3 Bolzen zur Befestigung	076-958	008802
LeoVince	Enddämpfer Carbon inkl. Schelle HandMade "ZX"	3 Bolzen zur Befestigung	076-955	010710
LeoVince	Enddämpfer Titan HandMade (kurz)	3 Bolzen zur Befestigung	076-956	011070
Metrakit	Endschalldämpfer "Scooter" Alu silber (rund)	3 Bolzen zur Befestigung	076-962	007044
Metrakit	Endschalldämpfer Alu blau (rund)	2 Bolzen zur Befestigung	076-640	003816
Metrakit	Endschalldämpfer Alu schwarz "MK3" (rund)	2 Bolzen zur Befestigung	076-641	003816
Metrakit	Endschalldämpfer Alu silber (oval)	2 Bolzen zur Befestigung	076-643	006120
Metrakit	Endschalldämpfer "RK" Alu silber (rund)	3 Bolzen zur Befestigung	076-961	005484
LeoVince	Endschalldämpfer Titan für V6 Enduro (oval)	4 Bolzen zur Befestigung	076-941	012000
LeoVince	Auspuff-Befestigungsschelle Aluminium	Ø 60mm	076-982	001068
Metrakit	Auspuff-Befestigungsschelle für HandMade	Ø 60mm / Lasche 35mm	076-984	000624
Metrakit	Auspuff-Befestigungsschelle für Thrower rund	Ø 60mm / Lasche 25mm	076-983	000624
Metrakit	Auspuff-Befestigungsschelle für ovale Enddämpfer	Umfang ca. 23cm	076-988	000780
LeoVince	Auspuff-Befestigungsschelle für V6 Enddämpfer	Umfang ca. 23cm	076-981	001800
LeoVince	Reparaturset für HandMade Enddämpfer (Stopfmaterial, Typenschild "ZX" und Nieten)		076-991	003180
Giannelli	Stopfmaterial für Schalldämpfer		076-990	000960
LeoVince	Alu-Hülle Handmade TT	rot	076-931	003180



## AUSPUFFDICHTUNGEN

Bezeichnung		BestNr.	ViCode
Auspuffdichtung für Metrakit Endschalldämpfer mit 3 Bolzen	22mm Ø innen	086-913	000180
Auspuffdichtung für Metrakit Endschalldämpfer mit 2 Bolzen	22mm Ø innen	086-921	000180
Auspuffdichtung für LeoVince Endschalldämpfer HandMade	30mm Ø innen	086-931	000540



## AUSPUFFTEILE

Bezeichnung			BestNr.	ViCode
LeoVince Auspuff-Befestigungsschelle für "HandMade"	Aluminium	Ø 60mm	076-982	001068
LeoVince Auspuff-Befestigungsschelle für V6	Stahlband mit Gummieinlage	Umfang ca. 23cm	076-981	001800
Metrakit Auspuffschelle für HandMade	Stahlband mit Gummieinlage	Ø 60mm Lasche 35mm	076-984	000624
Metrakit Auspuffschelle für Thrower rund	Stahlband mit Gummieinlage	Ø 60mm Lasche 25mm	076-983	000624
Metrakit Auspuffschelle für ovale Enddämpfer	Stahlband mit Gummieinlage	Umfang ca. 23cm	076-988	000780
LeoVince Reparaturset für HandMade "ZX" Enddämpfer (Stopfmaterial + Nieten)			076-991	003180
Giannelli Stopfmaterial für Scooter-/Moped Schalldämpfer			076-990	000960

Flansch-Reduzierung von 28mm (Zylinder) auf 25mm (Auspuff)  
 Auspuffflansch-Schelle Ø 36-38mm  
 Auspuffflansch LIDO für POLINI Zylinder 006-46  
 Auspuffverbindungsstück für POLINI-Zylinder Serie 2000/6000



076-974

076-974 000468  
 076-987 000305  
 316-22 002040  
 076-972 000611

LeoVince Auspufffeder Länge = 55mm  
 Polini Auspufffeder Länge = 68mm



076-979 000840  
 079-95 000150

Auspuff-Gummimuffe LeoVince schwarz Ø 18/20mm  
 Auspuff-Gummimuffe Metrakit blau Ø 20/22mm  
 Auspuff-Gummimuffe LeoVince schwarz Ø 20/22mm  
 Auspuff-Gummimuffe LeoVince schwarz Ø 24/26mm



076-975 000468  
 076-977 000924  
 076-976 000468  
 076-978 000468

Dichtflansch Ø innen 32mm / außen 40mm  
 Dichtflansch Ø innen 35mm / außen 40mm  
 Dichtflansch Ø innen 38mm / außen 46mm  
 Dichtflansch Ø innen 40mm / außen 46mm  
 Dichtflansch Ø innen 42mm / außen 50mm  
 Dichtflansch Ø innen 45mm / außen 50mm



076-972

075-99-32 001260  
 075-99-35 001260  
 075-99-38 001260  
 075-99-40 001260  
 075-99-42 001260  
 075-99-45 001260

Bezeichnung	A	B	BestNr.	ViCode
Auspuffdichtring	32	25	086-903	000468
Auspuffdichtring	34	25	086-901	000360
Auspuffdichtring	33	26	086-902	000510
Auspuffdichtring	40	32	086-60	000096

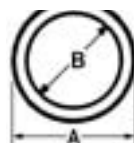

Bezeichnung	A	B	BestNr.	ViCode
Auspuff O-Ring für AM6 Zylinder	32	28	086-922	000090

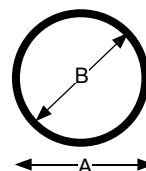

Bezeichnung	B	C	D	BestNr.	ViCode
Auspuff-Flanschdichtung	20	42	6	086-62	000066
Auspuff-Flanschdichtung	25	42	7	086-63	000066
Auspuff-Flanschdichtung	25	45-50	7	086-911	000210
Auspuff-Flanschdichtung	26	52	8	089-00	000109
Auspuff-Flanschdichtung	26	52	9	089-11	000088
Auspuff-Flanschdichtung	28	48	6	086-912	000540

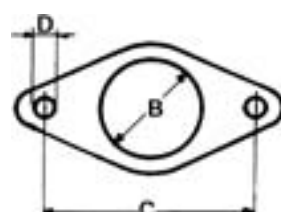

## ZYLINDERKOPFDICHTUNG

Fahrzeug			BestNr.	ViCode
PUCH	50ccm	10er Packung!	086-55	000654
YAMAHA	FS50 / RD50	50ccm	082-00	000131



## ZYLINDERFUSSDICHTUNG

Fahrzeug		BestNr.	ViCode
GILERA	Storm / Typhoon	089-54	000204
PIAGGIO	alle 50ccm Scooter luftgekühlt	089-54	000204
PUCH	Storm / Typhoon	089-54	000204



## DICHTMASSE

Ersetzt alle Dichtungen außer der Zylinderkopfdichtung

Bezeichnung	BestNr.	ViCode
<b>Dichtmasse "Sildar"</b> Tube 150g Japanische Qualität vom Originallieferanten von Honda, Yamaha, Suzuki... Ausgleich von Unebenheiten von 0,08 bis 0,2mm.	080-01	001823
<b>Dichtmasse "OmniVisc 1002"</b> Tube 90g Silikonkautschuk zum Kleben und Dichten. Dauerelastisch Verkleben und Dichten, demontierbares Dichten, hohe Temperaturbeständigkeit, Ausgleich unterschiedlicher Wärmeausdehnung, isolierende Eigenschaften.	080-02	004470



## VERGASERDICHTSATZ

Bezeichnung	Vergaser	BestNr.	ViCode
Vergaserdichtsatz Dell'orto	PHBG...	089-42	000468
Vergaserdichtsatz Dell'orto	PHBH...	089-43	000936
Vergaserdichtsatz Dell'orto	PHBL...	089-41	000744
Vergaserdichtsatz Dell'orto	PHBN	086-501	001020
Vergaserdichtsatz Dell'orto	PHVA	089-52	000756
Vergaserdichtsatz Dell'orto	SHA	086-502	000834
Vergaserdichtsatz Dell'orto	SHB 16	089-44	000538
Vergaserdichtsatz Dell'orto	SHBC..E	089-40	000480
Vergaserdichtsatz Dell'orto	SHBC 19/20	089-45	000425



## MOTOR-/ZYLINDERDICHTSÄTZE Zuordnung



Alle angeführten Motordichtsätze enthalten bereits auch die Dichtungen des Zylinderdichtsatzes. Die hier angegebenen Zylinderdichtsätze passen für den Originalzylinder. Die Zylinderdichtsätze für Metrakit, Polini, Malossi und andere Tuning- bzw. Ersatzzylinder finden Sie direkt in der Zylinderliste ab Seite 0-2.

Fahrzeug		Motordichtsatz		Zylinderdichtsatz	
		BestNr.	ViCode	BestNr.	ViCode
<b>ADLY</b>					
Silver Fox 50 (mit stehendem Zylinder)	luftgekühlt	086-80	001590	086-253	
Silver Fox 50 (mit liegendem Zylinder)	luftgekühlt	086-472	001590	086-272	001110
<b>APRILIA</b>					
AF1 / Tuareg / Red Rose / RV4 Motor	wassergek.	086-70	001590		
Classic 50 / Chesterfield / Extrema / RS 50 '99 / RX 50 '99	wassergek.	086-475	001260	086-275	001050
RS 50 '99- / RX 50 '99- / MX 50 / Tuono 50	wassergek.	086-476	001470	086-276	001260
RS 50 '06- / RX 50 '06- / SX 50 '06-	wassergek.	086-482	000792	086-282	000594
Amico / SR 50 mit stehendem Zylinder	luftgekühlt	086-80	001590	086-253	
Gulliver / Rally / Scarabeo / SR '99 / SR Replica / SR 50 www	luftgekühlt	086-472	001590	086-272	001110
Sonic / Habana / Mojito	luftgekühlt	-		086-272	001110
Area 51 / Gulliver / Rally LC / SR - '99 / SR Replica / SR Stealth / SR 2004	wassergek.	086-473	001830	086-273	001230
Sonic	wassergek.	-		086-273	001230
<b>BENELLI</b>					
491 / K2 / Pepe / Naked	luftgekühlt	086-472	001590	086-272	001110
491 / 491 RR / 491 Sport / Superbike / Army / Racing / K2	wassergek.	086-473	001830	086-273	001230
<b>BETA</b>					
Ark / Chrono / Quadra	luftgekühlt	086-472	001590	086-272	001110
Ark LC / Eikon	wassergek.	086-473	001830	086-273	001230
RR / RK-6T / RR-T	wassergek.	086-476	001470	086-276	001260
<b>BULTACO</b>					
Lobito	wassergek.	086-481	001050	086-281	000420
<b>CAGIVA</b>					
Mito 50	wassergek.	086-481	001050	086-281	000420
<b>CHINA-IMPORT div.</b>					
EXPLORER Cracker/Twister / KEEWAY Focus	luftgekühlt	086-477	002880		
<b>CPI</b>					
Hussar / Popcorn	luftgekühlt	086-477	002880		
<b>DERBI</b>					
Atlantis '05-	luftgekühlt	086-478	000420	089-53	000420
GPR '01 / GPR '02- / Senda R/H/L/SM/ Extreme / DRD Black Edition	wassergek.	086-481	001050	086-281	000420
DRD 50 Pro R / DRD 50 Pro SM / DRD 50 Racing SM	wassergek.	086-482	000792	086-282	000594
GPR 50 Racing/Nude '06- / X-Race 50 R/SM / X-treme R/SM					
Vamos	luftgekühlt			086-272	001110
<b>GILERA</b>					
Zulu / RCR / SMT / GSM (mit Derbi Motor)	wassergek.	086-481	001050	086-281	000420
ICD / Runner / Stalker / Typhoon X / Storm	luftgekühlt	086-478	000420	089-53	000420
RCR 50 '06- / SMT 50 '06-	wassergek.	086-482	000792	086-282	000594
<b>HONDA</b>					
NSR 50	wassergek.			081-211	001980
<b>HUSQVARNA</b>					
CH Racing	wassergek.	086-476	001470	086-276	001260
<b>HYOSUNG</b>					
Rush / Cub / Supercub	luftgekühlt			086-272	001110
<b>ITALJET</b>					
Dragster / Formula 50LC '99-	wassergek.	086-473	001830	086-273	001230
Formula / Formula Air / Torpedo	luftgekühlt			086-272	001110

# MOTOR-/ZYLINDERDICHTSÄTZE Zuordnung



Fahrzeug	Motordichtsatz		Zylinderdichtsatz	
	BestNr.	ViCode	BestNr.	ViCode
<b>KYMCO</b>				
CX 50 / DJ W/X/Y / EMR 50 / Cobra / Scout / ZX Super Fever People Spacer / Super 9 / K12	luftgekühlt	086-474	002280	
<b>MALAGUTI</b>				
CR1 Crosser	luftgekühlt			086-272 001110
Centro / F10 / F12 / Yesterday	luftgekühlt	086-472	001590	086-272 001110
F12 / F15	wassergek.	086-473	001830	086-273 001230
XSM Motard / XTM Enduro	wassergek.	086-476	001470	086-276 001260
<b>MBK</b>				
Booster / Booster Next Gen. / Stunt	luftgekühlt	086-80	001590	086-253
Neo's / Ovetto	luftgekühlt	086-472	001590	086-272 001110
Nitro	wassergek.	086-473	001830	086-273 001230
X-Limit	wassergek.	086-476	001470	086-276 001260
<b>MINARELLI</b>				
AM345/6 Motor '99 bis Motor Nr. 500618	wassergek.	086-475	001260	086-275 001050
AM345/6 Motor '99- ab Motor Nr. 500619	wassergek.	086-476	001470	086-276 001260
<b>MOTORHISPANIA</b>				
Furia 6V '99	wassergek.	086-475	001260	086-275 001050
Furia 6V '99- / RX	wassergek.	086-476	001470	086-276 001260
<b>PEUGEOT</b>				
XR6 / XPS-T / PMX 50 / T-Rex 50	wassergek.	086-476	001470	086-276 001260
<b>PGO</b>				
Big Max 50 / PMX 50 / T-Rex 50 / G-Max	luftgekühlt	086-472	001590	086-272 001110
<b>PIAGGIO</b>				
Diesis / eXtreme DT / Free / Liberty / NRG / NRG mc2 / NRG mc3 / NTT Quartz / Sfera / Sfera RST / Typhoon X / Vespa ET2 / Zip / Zip Fast Rider	luftgekühlt	086-478	000420	089-53 000420
NRG mc2 / NGR eXtreme / NRG mc3 DD / Zip	wassergek.	086-479	002040	
<b>PUCH</b>				
Maxi	luftgekühlt	086-50	000283	
Storm / Typhoon	luftgekühlt	086-478	000420	089-53 000420
<b>RIEJU</b>				
Windy / SM Foxy	luftgekühlt	086-472	001590	086-272 001110
RR / Drac / RS1 / RS1 Evolution	wassergek.	086-475	001260	086-275 001050
MRX / SMX / RS2 / RS2 Matrix / Spyke	wassergek.	086-476	001470	086-276 001260
<b>SHERCO</b>				
HRD Enduro / DRD SM / HRD Sunny	wassergek.	086-476	001470	086-276 001260
<b>SIAM</b>				
Falkon / Scross	luftgekühlt			086-272 001110
<b>SUZUKI</b>				
Katana / Estilete	luftgekühlt			086-272 001110
<b>SYM</b>				
A30	luftgekühlt	086-472	001590	086-272 001110
<b>TGB</b>				
Laser	luftgekühlt			086-272 001110
<b>YAMAHA</b>				
BW's / BW's Next Gen. / Slider / Spy / Target CRZ	luftgekühlt	086-80	001590	086-253
Aerox / Neo's / Jog-R / Breeze	luftgekühlt	086-472	001590	086-272 001110
Aerox / Jog-RR 50LC	wassergek.	086-473	001830	086-273 001230
FS 50		082-401	000690	082-201 000330
RD 50		082-402	000690	082-202 000330
DT 50SM / DT 50R / TZR 50	wassergek.	086-476	001470	086-276 001260



## SIMMERINGSÄTZE

Bezeichnung	Inhalt	BestNr.	ViCode
Simmerringsatz für Minarelli AM345/6 Bj. '92-	7 Stk. Simmeringe	086-601	003000
Simmerringsatz für Aprilia RV4 Motor	5 Stk. Simmeringe	086-602	001590
Simmeringsatz für Senda / Lobito / GPR	8 Stk. Simmeringe	086-603	003420



## SIMMERINGSÄTZE Zuordnung

Fahrzeug	BestNr.	ViCode
<b>APRILIA</b>		
AF 1 / Tuareg / Red Rose (RV4 Motor)	086-602	001590
RS 50 / Extrema / Chesterfield / Classic 50 / RX 50 / MX 50 / Tuono 50 / Minarelli AM 345/6	086-601	003000
RS 50 '06- / RX 50 '06- / SX 50 '06- (Piaggio Moped Motor)		
<b>BETA</b>		
RR / RK-6T /RR-T	086-601	003000
<b>BULTACO</b>		
Lobito	086-603	003420
<b>CAGIVA</b>		
Mito 50	086-603	003420
<b>DERBI</b>		
GPR '01 / GPR '02- / Senda R/H/L/SM -'99 / Senda R/SM '00 / Extreme / Black Edition	086-603	003420
Senda DRD / DRD 50 Pro R / DRD 50 Pro SM / DRD 50 Racing SM		
GPR 50 Racing/Nude '06- / X-Race 50 R/SM / X-treme R/SM (Piaggio Moped Motor)		
<b>GILERA</b>		
Zulu / RCR / SMT / RCR 50 '06- / SMT 50 '06- (Piaggio Moped Motor)	086-603	003420
GSM / H@K mit Derbi-Motor		
<b>MALAGUTI</b>		
XSM Motard / XTM Enduro	086-601	003000
<b>MINARELLI</b>		
Motor RV4 wassergekühlt	086-602	001590
Motor AM 345/6	086-601	003000
<b>MBK</b>		
X-Limit	086-601	003000
<b>MOTORHISPANIA</b>		
Furia 6V / RX / RYZ	086-601	003000
<b>PEUGEOT</b>		
XR6 / XPS-T / PMX 50 / T-Rex 50	086-601	003000
<b>RIEJU</b>		
RR / Drac / RS1 / RS1 Evolution / MRX / SMX / RS2 Matrix / Spyke	086-601	003000
<b>SHERCO</b>		
HRD Enduro / DRD SM / HRD Sunny	086-601	003000
<b>YAMAHA</b>		
DT 50 SM / DT 50 R / TZR 50	086-601	003000



## KICKSTARTER

Fahrzeug	BestNr.	ViCode
<b>UNIVERSAL</b>		
Befestigung mit Keil (Welle Ø16mm)	096-10	002604
mit Verzahnung (schwarz)	096-11	003720
<b>APRILIA</b>		
SR 50 / Gulliver / Rally Scarabeo Sonic	096-24	002520
Habana / Mojito / SR 50 2000	096-20	001800
RS 50 / Extrema / Chesterfield	096-11	003720
RX 50 / MX 50		
<b>BENELLI</b>		
491 / K2 / Naked / Pepe	096-24	002520
<b>BETA</b>		
Ark / Chrono / Eikon	096-24	002520
<b>BULTACO</b>		
Lobito	096-11	003720
<b>CHINA-IMPORT div.</b>		
EXPLORER Cracker / Twister	096-24	002520
KEEWAY Focus		
<b>CPI</b>		
Hussar / Popcorn	096-24	002520
<b>DERBI</b>		
Atlantis Bullet	096-21	003600
Vamos	096-20	001800
Fenix / Senda (alle) / Extreme / DRD	096-11	003720
<b>GILERA</b>		
alle Scooter 50ccm / Storm	096-21	003600
2-Takt Scooter -180ccm		
GSM / H@K / RCR / SMT / Zulu	096-11	003720
<b>ITALJET</b>		
Dragster	096-24	002520
Formula 50	096-20	001800
<b>MALAGUTI</b>		
F10 / F12 / F15 / Yesterday	096-24	002520
Crosser	096-20	001800
XSM Motard / XTM Enduro	096-11	003720

Fahrzeug	BestNr.	ViCode
<b>MBK</b>		
Ovetto / Nitro	096-24	002520
X-Limit	096-11	003720
<b>MINARELLI</b>		
AM345 Motor	096-11	003720
<b>MOTORHISPANIA</b>		
Furia 6V / RX / RYZ	096-11	003720
<b>PEUGEOT</b>		
XR6 / XPS-T	096-11	003720
<b>PIAGGIO</b>		
alle Scooter 50ccm	096-21	003600
2-Takt Scooter -180ccm		
<b>PUCH</b>		
Storm / Typhoon	096-21	003600
<b>RIEJU</b>		
Windy / SM Foxy	096-24	002520
RR / DRAC / RS1 / RS1 Evolution	096-11	003720
MRX / SMX / RS2 Matrix / Spyke		
<b>SHERCO</b>		
HRD Enduro / DRD SM / HRD Sunny	096-11	003720
<b>SUZUKI</b>		
Katana / Estilete	096-20	001800
<b>TGB</b>		
Laser	096-20	001800
<b>YAMAHA</b>		
Aerox / Neos / Jog-R	096-24	002520
DT 50 SM / DT 50 R / TZR 50	096-11	003720
<b>ZÜNDAPP</b>		
luft-/wassergekühlt	096-16	003053

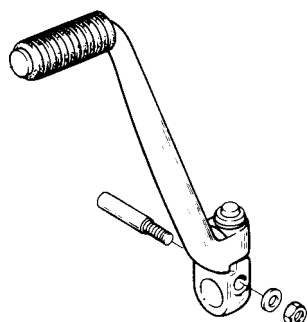

096-10  
140mm / rechts



096-11  
120mm / rechts



096-16

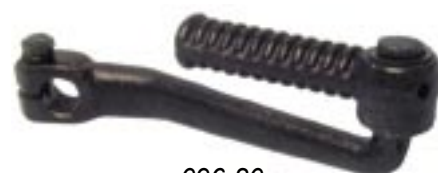

096-20  
Morini Motor



096-21  
Piaggio Scooter-Motor



096-24  
Minarelli Scooter-Motor

## SCHALTHEBEL

Bezeichnung	Länge	BestNr.	ViCode
Schalthebel mit Gelenk und Gummi Innenverzahnung mit 22 Zähnen, passend für Derbi und Minarelli AM345	100mm	096-50	002520
Schalthebel mit Gelenk und Gummi Innenverzahnung mit 22 Zähnen, passend für Derbi und Minarelli AM345	120mm	096-51	002880
Schalthebel mit Gelenk Innenverzahnung mit 22 Zähnen, passend für Derbi und Minarelli AM345	120mm	096-52	002520
Schalthebel mit Gelenk Innenverzahnung mit 22 Zähnen, passend für Derbi und Minarelli AM345	100mm	096-53	002520
Schalthebel mit Gelenk und Gummi Innenverzahnung mit 30 Zähnen, passend für Morini Motor, Malaguti	120mm	096-54	002880



## PEDALGUMMI

Bezeichnung	Dimension	BestNr.	ViCode
Pedalgummi eckig für Schalthebel 096-50/-51		096-91	000180
Pedalgummi rund für original Schalthebel	Länge = 40mm / Ø innen = 7mm	096-92	000180



096-91



096-92

## GUMMIPEDALE

Bezeichnung	BestNr.	ViCode
Gummipedale für Mofa (Paar)	096-35	000414
Gummipedale für Mofa (Paar)	<b>Abverkauf zum Sonderpreis!</b>	096-90



**KETTENRITZEL**

<b>APRILIA</b> ET 50 '84 RC 50 4-Gang	<b>BestNr. ZZ</b> 106-101-13	<b>ViCode</b> 001728	<b>alte BestNr.</b> 106-535	Teilung: 1/2 x 3/16  Kettentyp: 415	
---	---------------------------------	-------------------------	--------------------------------	---	---

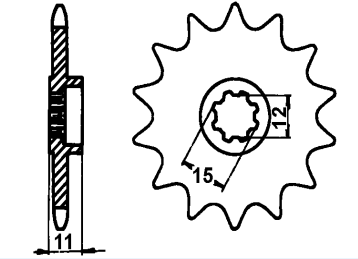
<b>APRILIA</b> ET 50 '85 Tuareg 86/88 (12) AF1-50 '87 (12) AF1 Futura (11) Red Rose -'91 (12)	<b>BestNr. ZZ</b> 106-111-12 106-111-13	<b>ViCode</b> 001500 001500	<b>alte BestNr.</b> 106-552 106-553	Teilung: 1/2 x 3/16  Kettentyp: 415	
--	---	-----------------------------------	---	---	---

<b>APRILIA</b> RS Extrema -'95 (13) RS Chesterfield -'95 (13) Classic (12)	<b>BestNr. ZZ</b> 106-115-11 106-115-12 106-115-13 106-115-14 106-115-15	<b>ViCode</b> 001050 001050 001050 001140 001140	<b>alte BestNr.</b> 106-537 106-541 106-538 106-539 106-540	Teilung: 1/2 x 3/16  Kettentyp: 415	
---	---	---	--	---	--

<b>APRILIA</b> Umbau auf Kette 428  RS Extrema RS Chesterfield Classic	<b>BestNr. ZZ</b> 106-315-14 106-315-15	<b>ViCode</b> 001524 001524	<b>alte BestNr.</b> 106-582 106-583	Teilung: 1/2 x 5/16  Kettentyp: 428	
---	---	-----------------------------------	---	---	---

<b>APRILIA</b> RX 50 '96-'98 (12)  (Minarelli Motor)	<b>BestNr. ZZ</b> 106-151-10 106-151-11 106-151-12 106-151-13 106-151-14 106-151-15	<b>ViCode</b> 001140 001140 001140 001140 001200 001200	<b>alte BestNr.</b> 106-520 106-521 106-522 106-523 106-524 106-525	Teilung: 1/2 x 3/16  Kettentyp: 415	
---	---	---	---	---	---

<b>APRILIA</b> RX '99-'05 (12) RS '99-'05 (12) MX 50 '02- (11) Tuono 50 '04-'05 (11) (Minarelli Motor)	<b>BestNr. ZZ</b> 106-251-10 106-251-11 106-251-12 106-251-13 106-251-14 106-251-15	<b>ViCode</b> 001290 001290 001290 001290 001320 001320	<b>alte BestNr.</b> 106-500 106-501 106-502 106-503 106-504 106-505	Teilung: 1/2 x 1/4  Kettentyp: 420	
---	---	---	---	--	---

## KETTENRITZEL

<b>APRILIA</b>  Umbau auf Kette 428  RX '96-  (Minarelli Motor)	<b>BestNr. ZZ</b> 106-351-12 106-351-13	<b>ViCode</b> 001524 001524	<b>alte BestNr.</b> 106-586 106-587	Teilung: 1/2 x 5/16  Kettentyp: 428	
<b>APRILIA</b>  RS 50 '06- (12) RX 50 '06- (12) SX 50 '06- (12)  (Piaggio Motor)	<b>BestNr. ZZ</b> 106-224-11 106-224-12 106-224-13 106-224-14 106-224-15	<b>ViCode</b> 001320 001320 001320 001320 001320	<b>alte BestNr.</b> 106-500 106-501 106-502 106-503 106-504 106-505	Teilung: 1/2 x 1/4  Kettentyp: 420	
<b>BETA</b>  RK6-T / RR-T RR / RR Supermotard  (Minarelli Motor)	<b>BestNr. ZZ</b> 106-251-10 106-251-11 106-251-12 106-251-13 106-251-14 106-251-15	<b>ViCode</b> 001290 001290 001290 001290 001320 001320	<b>alte BestNr.</b> 106-500 106-501 106-502 106-503 106-504 106-505	Teilung: 1/2 x 1/4  Kettentyp: 420	
<b>BULTACO</b>  Lobito (12) Astro SM (13)	<b>BestNr. ZZ</b> 106-224-11 106-224-12 106-224-13 106-224-14 106-224-15	<b>ViCode</b> 001320 001320 001320 001320 001320	<b>alte BestNr.</b> 106-500 106-501 106-502 106-503 106-504 106-505	Teilung: 1/2 x 1/4  Kettentyp: 420	
<b>CAGIVA</b>  Mito 50 (12)	<b>BestNr. ZZ</b> 106-222-12 106-222-13 106-222-14	<b>ViCode</b> 001320 001320 001320	<b>alte BestNr.</b> 106-601 106-602 106-603	Teilung: 1/2 x 1/4  Kettentyp: 420	
<b>CPI</b>  SM (11) SX (11)	<b>BestNr. ZZ</b> 106-251-10 106-251-11 106-251-12 106-251-13 106-251-14 106-251-15	<b>ViCode</b> 001290 001290 001290 001290 001320 001320	<b>alte BestNr.</b> 106-500 106-501 106-502 106-503 106-504 106-505	Teilung: 1/2 x 1/4  Kettentyp: 420	

**KETTENRITZEL**

DERBI	BestNr. ZZ	ViCode	alte BestNr.	Teilung: 1/2 x 3/16	
Savannah (13)	106-121-12	000950	106-613	Kettentyp: 415	
	106-121-13	000950	106-614		

DERBI	BestNr. ZZ	ViCode	alte BestNr.	Teilung: 1/2 x 1/4	
Fenix (13)	106-222-12	001320	106-601	Kettentyp: 420	
GPR 50 '99 (12)	106-222-13	001320	106-602		
Senda (13)	106-222-14	001320	106-603		
Senda R/H/L '99 (12)					
Senda SM '99					

DERBI	BestNr. ZZ	ViCode	alte BestNr.	Teilung: 1/2 x 1/4	
GP1 (12)				Kettentyp: 420	
GPR R / Nude '00- (12)	106-224-11	001320			
Senda R 2000 (12)	106-224-12	001320			
Senda R DRD '00- (13)	106-224-13	001320			
Senda SM '00- (14)	106-224-14	001320			
X Race 50 R / SM	106-224-15	001320			
Xtreme (13)					
Black Edition					

FANTIC	BestNr. ZZ	ViCode	alte BestNr.	Teilung: 1/2 x 3/16	
Trial 50 4-Gang '83	106-101-13	001728	106-535	Kettentyp: 415	

FANTIC	BestNr. ZZ	ViCode	alte BestNr.	Teilung: 1/2 x 3/16	
Raider 50 '84	106-119-13	001620	106-563	Kettentyp: 415	

## KETTENRITZEL

<b>GAS GAS</b>	<b>BestNr. ZZ</b>	<b>ViCode</b>	<b>alte BestNr.</b>	Teilung: 1/2 x 1/4	
Rookie '01	106-217-11 106-217-12 106-217-13	001320 001320 001320	106-70-11 106-70-12 106-70-13	Kettentyp: 420	

<b>GILERA</b>	<b>BestNr. ZZ</b>	<b>ViCode</b>	<b>alte BestNr.</b>	Teilung: 1/2 x 1/4	
GSM H@K	(12) (12)	106-217-11 106-217-12 106-217-13	001320 001320 001320	106-70-11 106-70-12 106-70-13	

<b>GILERA</b>	<b>BestNr. ZZ</b>	<b>ViCode</b>	<b>alte BestNr.</b>	Teilung: 1/2 x 1/4	
RCR SMT Zulu	(13) (13)	106-224-11 106-224-12 106-224-13 106-224-14 106-224-15	001320 001320 001320 001320 001320		

<b>HONDA</b>	<b>BestNr. ZZ</b>	<b>ViCode</b>		Teilung: 1/2 x 1/4	
SS 50	(12)	101-221-12	000785		

<b>HONDA</b>	<b>BestNr. ZZ</b>	<b>ViCode</b>		Teilung: 1/2 x 1/4	
MB 50 MT 50 NSR 50 FJ / FK NSR 50 SK	(13) (13) (15) (15)	101-222-12 101-222-13 101-222-14 101-222-15 101-222-17	000480 000480 000480 000480 000600		

<b>HRD</b>	<b>BestNr. ZZ</b>	<b>ViCode</b>	<b>alte BestNr.</b>	Teilung: 1/2 x 1/4	
Sonic	(13)	106-251-10 106-251-11 106-251-12 106-251-13 106-251-14 106-251-15	001290 001290 001290 001290 001320 001320	106-500 106-501 106-502 106-503 106-504 106-505	

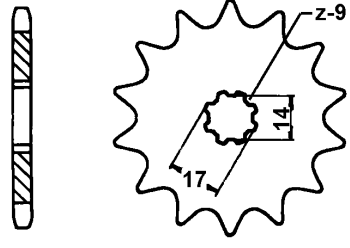
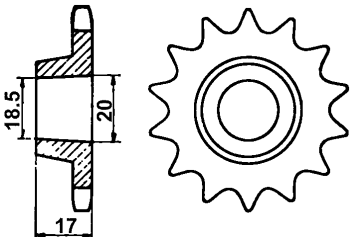
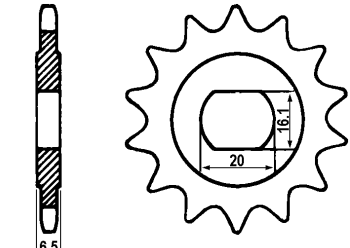
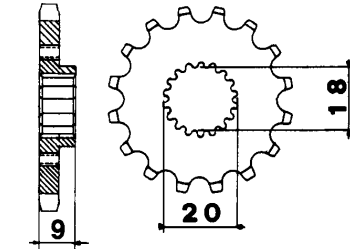
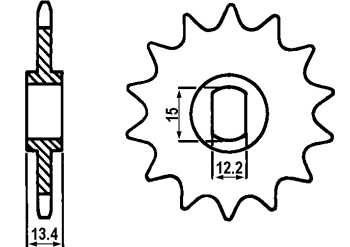
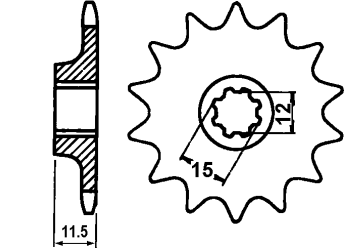

**KETTENRITZEL**

<p><b>KTM</b></p> <p>Moped mit Puchmotor</p>	<p><b>BestNr. ZZ</b></p> <p>106-114-10 106-114-11 106-114-12 106-114-13 106-114-14 106-114-15 106-114-17</p>	<p><b>ViCode</b></p> <p>000414 000414 000414 000414 000432 000468 000546</p>	<p><b>alte BestNr.</b></p> <p>106-101 106-102 106-103 106-104 106-105 106-106 106-108</p>	<p>Teilung: 1/2 x 3/16</p> <p>Kettentyp: 415</p>	
<p><b>KTM</b></p> <p>Bora Moped mit luftgekühltem Sachsmotor</p>	<p><b>BestNr. ZZ</b></p> <p>106-206-14</p>	<p><b>ViCode</b></p> <p>001590</p>	<p><b>alte BestNr.</b></p> <p>106-213</p>	<p>Teilung: 1/2 x 1/4</p> <p>Kettentyp: 420</p>	
<p><b>KTM</b></p> <p>Bora</p>	<p><b>BestNr. ZZ</b></p> <p>106-102-13 106-102-14</p>	<p><b>ViCode</b></p> <p>001020 001020</p>	<p><b>alte BestNr.</b></p> <p>106-312 106-313</p>	<p>Teilung: 1/2 x 3/16</p> <p>Kettentyp: 415</p>	
<p><b>KTM</b></p> <p>GXE GXR</p>	<p><b>BestNr. ZZ</b></p> <p>106-318-14</p>	<p><b>ViCode</b></p> <p>001770</p>	<p><b>alte BestNr.</b></p> <p>106-218</p>	<p>Teilung: 1/2 x 5/16</p> <p>Kettentyp: 428</p>	
<p><b>KTM</b></p> <p>PL 40 alt bis Motor Nr. 3572 TS 40 Okay</p>	<p><b>BestNr. ZZ</b></p> <p>106-103-13</p>	<p><b>ViCode</b></p> <p>001680</p>	<p><b>alte BestNr.</b></p> <p>106-232</p>	<p>Teilung: 1/2 x 3/16</p> <p>Kettentyp: 415</p>	
<p><b>KTM</b></p> <p>PL 40 neu ab Motor Nr. 3573 Hobby II</p>	<p><b>BestNr. ZZ</b></p> <p>106-112-13 106-112-14</p>	<p><b>ViCode</b></p> <p>001620 001620</p>	<p><b>alte BestNr.</b></p> <p>106-543 106-544</p>	<p>Teilung: 1/2 x 3/16</p> <p>Kettentyp: 415</p>	

## KETTENRITZEL

<b>MALAGUTI</b>  MGX 50 '86/'87 Fifty 50 '86/'88 RST 50 '88	<b>BestNr. ZZ</b>	<b>ViCode</b>	<b>alte BestNr.</b>	Teilung: 1/2 x 3/16  Kettentyp: 415	
	106-112-13	001620	106-543		
	106-112-14	001620	106-544		

<b>MALAGUTI</b>  MDX 50 '86	<b>BestNr. ZZ</b>	<b>ViCode</b>	<b>alte BestNr.</b>	Teilung: 1/2 x 3/16  Kettentyp: 415	
	106-119-13	001620	106-563		

<b>MALAGUTI</b>  XSM 50 (11) XTM 50 (11)  (Minarelli Motor)	<b>BestNr. ZZ</b>	<b>ViCode</b>	<b>alte BestNr.</b>	Teilung: 1/2 x 1/4  Kettentyp: 420	
	106-251-10	001290	106-500		
	106-251-11	001290	106-501		
	106-251-12	001290	106-502		
	106-251-13	001290	106-503		
	106-251-14	001320	106-504		
	106-251-15	001320	106-505		

<b>MBK</b>  X-Limit (11) X-Power (11)  (Minarelli Motor)	<b>BestNr. ZZ</b>	<b>ViCode</b>	<b>alte BestNr.</b>	Teilung: 1/2 x 1/4  Kettentyp: 420	
	106-251-10	001290	106-500		
	106-251-11	001290	106-501		
	106-251-12	001290	106-502		
	106-251-13	001290	106-503		
	106-251-14	001320	106-504		
	106-251-15	001320	106-505		

**KETTENRITZEL**

<b>MOTORHISPANIA</b>				Teilung: 1/2 x 1/4	
BestNr. ZZ	ViCode	alte BestNr.			
Furia '02 (13)	106-251-10	001290	106-500	Kettentyp: 420	
Furia '03-	106-251-11	001290	106-501		
RX	106-251-12	001290	106-502		
SM	106-251-13	001290	106-503		
RYZ	106-251-14	001320	106-504		
(Minarelli Motor)	106-251-15	001320	106-505		

<b>PEUGEOT</b>				Teilung: 1/2 x 1/4	
BestNr. ZZ	ViCode	alte BestNr.			
XP 6	106-251-10	001290	106-500	Kettentyp: 420	
XPS-6 Enduro (12)	106-251-11	001290	106-501		
XPS-6 Supermotard	106-251-12	001290	106-502		
XR 6	106-251-13	001290	106-503		
	106-251-14	001320	106-504		
(Minarelli Motor)	106-251-15	001320	106-505		

<b>PUCH</b>				Teilung: 1/2 x 3/16	
BestNr. ZZ	ViCode	alte BestNr.			
Standard	106-114-10	000414	106-101	Kettentyp: 415	
2/3/4-Gang	106-114-11	000414	106-102		
	106-114-12	000414	106-103		
	106-114-13	000414	106-104		
	106-114-14	000432	106-105		
	106-114-15	000468	106-106		
	106-114-17	000546	106-108		

<b>PUCH</b>				Teilung: 1/2 x 1/4	
BestNr. ZZ	ViCode	alte BestNr.			
Jet 6-Gang	106-252-12	001200	106-111	Kettentyp: 420	
Monza 6-Gang	106-252-13	001200	106-112		
	106-252-14	001320	106-113		

## KETTENRITZEL

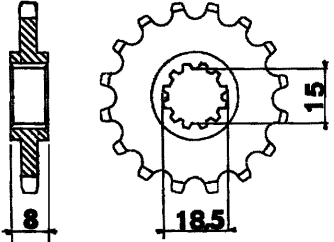
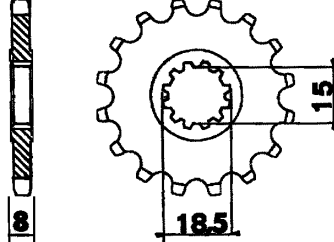
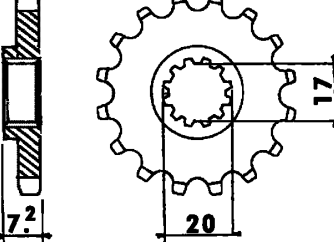
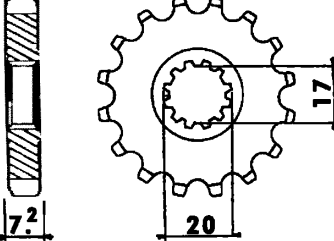
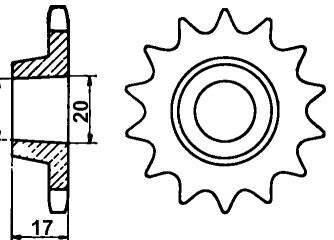
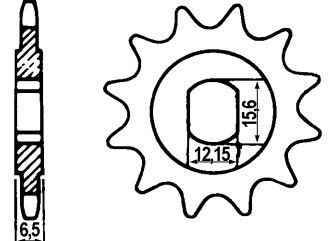
<p><b>RIEJU</b></p> <p>5-Gang Motor RR -'97 RS 1 -'97 Drac -'97</p>	<p><b>BestNr. ZZ</b></p> <p>106-115-11 106-115-12 106-115-13 106-115-14 106-115-15</p>	<p><b>ViCode</b></p> <p>001050 001050 001050 001140 001140</p>	<p><b>alte BestNr.</b></p> <p>106-537 106-541 106-538 106-539 106-540</p>	<p>Teilung: 1/2 x 3/16</p> <p>Kettentyp: 415</p>	
<p><b>RIEJU</b></p> <p>Umbau auf Kette 428 5-Gang Motor RR -'97 RS 1 -'97 Drac -'97</p>	<p><b>BestNr. ZZ</b></p> <p>106-315-14 106-315-15</p>	<p><b>ViCode</b></p> <p>001524 001524</p>	<p><b>alte BestNr.</b></p> <p>106-582 106-583</p>	<p>Teilung: 1/2 x 5/16</p> <p>Kettentyp: 428</p>	
<p><b>RIEJU</b></p> <p>6-Gang Motor RR '98- / RRX RS1 '98- Evolution (11) RS2 Matrix / NKD Drac '98- SMX / MRX Spike / SpikeX (11) (Minarelli Motor)</p>	<p><b>BestNr. ZZ</b></p> <p>106-251-10 106-251-11 106-251-12 106-251-13 106-251-14 106-251-15</p>	<p><b>ViCode</b></p> <p>001290 001290 001290 001290 001320 001320</p>	<p><b>alte BestNr.</b></p> <p>106-500 106-501 106-502 106-503 106-504 106-505</p>	<p>Teilung: 1/2 x 1/4</p> <p>Kettentyp: 420</p>	
<p><b>RIEJU</b></p> <p>Umbau auf Kette 428 6-Gang Motor RR '98- RS2 Matrix Drac '98- SMX / MRX / Spike</p>	<p><b>BestNr. ZZ</b></p> <p>106-351-12 106-351-13</p>	<p><b>ViCode</b></p> <p>001524 001524</p>	<p><b>alte BestNr.</b></p> <p>106-586 106-587</p>	<p>Teilung: 1/2 x 5/16</p> <p>Kettentyp: 428</p>	
<p><b>SACHS</b></p> <p>5-Gang Motor luftgekühlt</p>	<p><b>BestNr. ZZ</b></p> <p>106-206-14</p>	<p><b>ViCode</b></p> <p>001590</p>	<p><b>alte BestNr.</b></p> <p>106-213</p>	<p>Teilung: 1/2 x 1/4</p> <p>Kettentyp: 420</p>	
<p><b>SACHS</b></p> <p>Optima 2DK Optima 3DK Taxi</p>	<p><b>BestNr. ZZ</b></p> <p>106-104-11</p>	<p><b>ViCode</b></p> <p>000900</p>	<p><b>alte BestNr.</b></p> <p>106-322</p>	<p>Teilung: 1/2 x 3/16</p> <p>Kettentyp: 415</p>	

**KETTENRITZEL**

<b>SACHS</b>	<b>BestNr. ZZ</b>	<b>ViCode</b>	<b>alte BestNr.</b>	Teilung: 1/2 x 3/16	
RS 40 TC 50 Supra	106-102-13 106-102-14	001020 001020	106-312 106-313	Kettentyp: 415	

<b>SUZUKI</b>	<b>BestNr. ZZ</b>	<b>ViCode</b>		Teilung: 1/2 x 1/4	
RV 50 ungedrosselt	(13) (14)  105-221-11 105-221-12 105-221-13 105-221-14 105-221-15	000540 000540 000540 000540 000540		Kettentyp: 420	

<b>YAMAHA</b>	<b>BestNr. ZZ</b>	<b>ViCode</b>		Teilung: 1/2 x 1/4	
FS 50 RD 50 '80 RD 50 '81- DT 50 '85	(13) (12) (11)	105-221-11 105-221-12 105-221-13 105-221-14 105-221-15	000540 000540 000540 000540 000540	Kettentyp: 420	

<b>YAMAHA</b>	<b>BestNr. ZZ</b>	<b>ViCode</b>	<b>alte BestNr.</b>	Teilung: 1/2 x 1/4	
DT 50 '99-'02 DT 50 R '03- DT 50 SM '03- TZR 50	(12) (11) (11) (11)	106-251-10 106-251-11 106-251-12 106-251-13 106-251-14 106-251-15	106-500 106-501 106-502 106-503 106-504 106-505	Kettentyp: 420	

<b>ZÜNDAPP</b>	<b>BestNr. ZZ</b>	<b>ViCode</b>	<b>alte BestNr.</b>	Teilung: 1/2 x 3/16	
KS 50	106-116-13	001680	106-413	Kettentyp: 415	

<b>ZÜNDAPP</b>	<b>BestNr. ZZ</b>	<b>ViCode</b>	<b>alte BestNr.</b>	Teilung: 1/2 x 1/4	
KS 50	106-216-16	001680	106-425	Kettentyp: 420	

## KETTENRÄDER

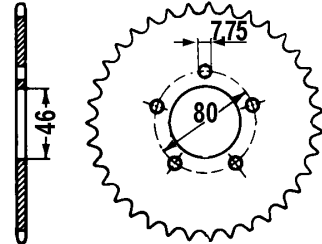
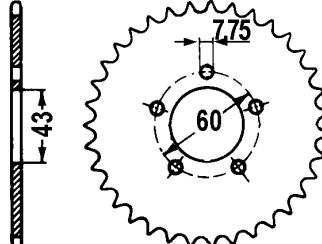
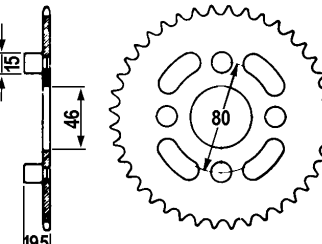
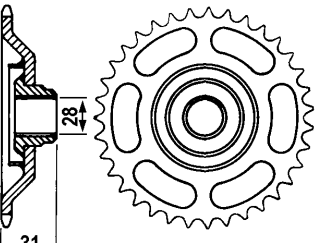
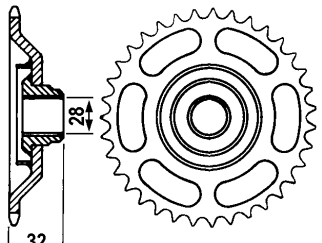
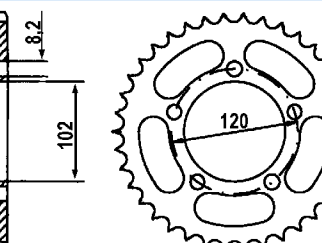
<p><b>APRILIA</b></p> <p>AF1 50 '87 Tuareg 50 '88 Red Rose</p>	<p><b>BestNr. ZZ</b></p> <p>116-155-40 116-155-42 116-155-46</p>	<p><b>ViCode</b></p> <p>001350 001350 001350</p>	<p><b>alte BestNr.</b></p> <p>116-516 116-517 116-519</p>	<p>Teilung: 1/2 x 3/16</p> <p>Kettentyp: 415</p>	
<p><b>APRILIA</b></p> <p>ET 50 '85 Tuareg 50 '85 ET 50 Fire '88</p>	<p><b>BestNr. ZZ</b></p> <p>116-156-46</p>	<p><b>ViCode</b></p> <p>001680</p>	<p><b>alte BestNr.</b></p> <p>116-520</p>	<p>Teilung: 1/2 x 3/16</p> <p>Kettentyp: 415</p>	
<p><b>APRILIA</b></p> <p>ET 50 '84 RC 50</p>	<p><b>BestNr. ZZ</b></p> <p>116-103-44 116-103-46</p>	<p><b>ViCode</b></p> <p>001830 001830</p>	<p><b>alte BestNr.</b></p> <p>116-535 116-536</p>	<p>Teilung: 1/2 x 3/16</p> <p>Kettentyp: 415</p>	
<p><b>APRILIA</b></p> <p>AF1 50 '88- RS 50 '98 Extrema Chesterfield</p> <p>für Einarmschwinge</p>	<p><b>BestNr. ZZ</b></p> <p>116-104-40 116-104-43 116-104-44</p>	<p><b>ViCode</b></p> <p>002880 003060 003450</p>	<p><b>alte BestNr.</b></p> <p>116-541 116-542 116-543</p>	<p>Teilung: 1/2 x 3/16</p> <p>Kettentyp: 415</p>	
<p><b>APRILIA</b></p> <p>Umbau auf Kette 428</p> <p>AF1 50 '88- RS 50 '98 Extrema</p>	<p><b>BestNr. ZZ</b></p> <p>116-304-40</p>	<p><b>ViCode</b></p> <p>003450</p>	<p><b>alte BestNr.</b></p> <p>116-597</p>	<p>Teilung: 1/2 x 5/16</p> <p>Kettentyp: 428</p>	
<p><b>APRILIA</b></p> <p>RS 50 '99-'05 (47) Tuono (47)</p>	<p><b>BestNr. ZZ</b></p> <p>116-258-45 116-258-47</p>	<p><b>ViCode</b></p> <p>001914 001914</p>	<p><b>alte BestNr.</b></p> <p>116-559 116-560</p>	<p>Teilung: 1/2 x 1/4</p> <p>Kettentyp: 420</p>	



# KETTENRÄDER

<b>APRILIA</b>	<b>BestNr. ZZ</b>	<b>ViCode</b>	<b>alte BestNr.</b>	Teilung: 1/2 x 1/4	
RS 50 '06-	(53) 116-269-53			Kettentyp: 420	

<b>APRILIA</b>	<b>BestNr. ZZ</b>	<b>ViCode</b>	<b>alte BestNr.</b>	Teilung: 1/2 x 3/16	
Classic	(46) 116-105-44 116-105-46	002130 002130	116-556 116-557	Kettentyp: 415	

<b>APRILIA</b>	<b>BestNr. ZZ</b>	<b>ViCode</b>	<b>alte BestNr.</b>	Teilung: 1/2 x 5/16	
Umbau auf Kette 428 Classic	116-305-44 116-305-46	002220 002220	116-582 116-583	Kettentyp: 428	

<b>APRILIA</b>	<b>BestNr. ZZ</b>	<b>ViCode</b>	<b>alte BestNr.</b>	Teilung: 1/2 x 3/16	
RX 50 '96-'98	(51) 116-154-45 116-154-46 116-154-51	002100 002100 002220	116-502 116-503 116-504	Kettentyp: 415	

<b>APRILIA</b>	<b>BestNr. ZZ</b>	<b>ViCode</b>	<b>alte BestNr.</b>	Teilung: 1/2 x 1/4	
RX 50 '99-'05 MX 50 '02	(51) 116-254-46 (51) 116-254-51 116-254-53	002220 002220 002460	116-563 116-566 116-567	Kettentyp: 420	

<b>APRILIA</b>	<b>BestNr. ZZ</b>	<b>ViCode</b>	<b>alte BestNr.</b>	Teilung: 1/2 x 5/16	
Umbau auf Kette 428 RX 50 '96-'05	116-354-46 116-354-51	002640 002640	116-576 116-578	Kettentyp: 428	

## KETTENRÄDER

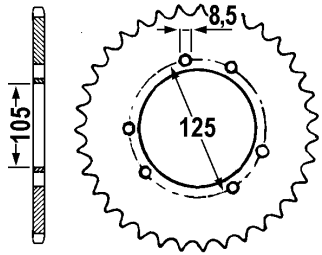
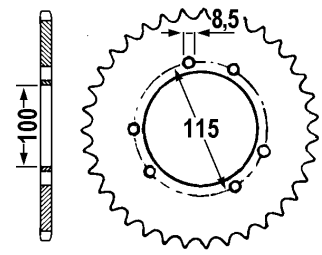
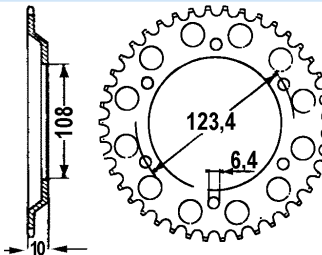
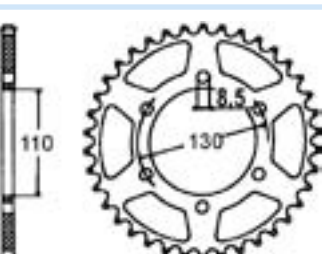
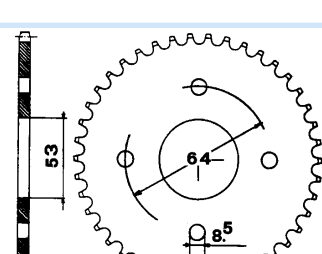
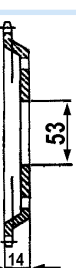
<b>APRILIA</b> RX 50 '06- SX 50 '06- (53)	<b>BestNr. ZZ</b> 116-272-48 116-272-52 116-272-53 116-272-58 116-272-62 116-272-70 116-272-71	<b>ViCode</b> 001914 001914 001914 002310 002250 002730 002730	<b>alte BestNr.</b>       	Teilung: 1/2 x 1/4  Kettentyp: 420																
<b>BETA</b> KR 50 MX 50 RK 6E RK 6T	<b>BestNr. ZZ</b> 116-271-50 116-271-52 116-271-56	<b>ViCode</b> 001914 001914 002010	<b>alte BestNr.</b> 116-71-50 116-71-52 116-71-56	Teilung: 1/2 x 1/4  Kettentyp: 420																
<b>CAGIVA</b> Mito 50 (52)	<b>BestNr. ZZ</b> 116-268-48 116-268-52	<b>ViCode</b> 002460 002460	<b>alte BestNr.</b> 116-601 116-602	Teilung: 1/2 x 1/4  Kettentyp: 420																
<b>CPI</b> SM 50 / SX 50 (62)	<b>BestNr. ZZ</b> 116-261-53 116-261-58 116-261-62	<b>ViCode</b> 003600 003930 004140	<b>alte BestNr.</b>   	Teilung: 1/2 x 1/4  Kettentyp: 420																
<b>DERBI</b> Savannah	<b>BestNr. ZZ</b> 116-145-45 116-145-58 116-145-65	<b>ViCode</b> 001920 001920 001920	<b>alte BestNr.</b> 116-612 116-613 116-615	Teilung: 1/2 x 3/16  Kettentyp: 415																
<b>DERBI</b> Senda Senda R/L/H -'99 Senda SM -'99 Fenix (53) (62) (53)	<b>BestNr. ZZ</b> 116-207-44 116-207-48 116-207-53 116-207-62	<b>ViCode</b> 001920 001920 002100 002310	<b>alte BestNr.</b> 116-616 116-618 116-619 116-620	Teilung: 1/2 x 1/4  Kettentyp: 420	 <table border="1" data-bbox="1204 1870 1476 2105"> <thead> <tr> <th colspan="3">Mehrfach-Kettenrad</th> </tr> <tr> <th>Loch- kreis Ø</th> <th>Anzahl Löcher</th> <th>Loch Ø</th> </tr> </thead> <tbody> <tr> <td>80</td> <td>4</td> <td>8,5</td> </tr> <tr> <td>115</td> <td>3x2</td> <td>8,5</td> </tr> <tr> <td>125</td> <td>3x2</td> <td>8,5</td> </tr> </tbody> </table>	Mehrfach-Kettenrad			Loch- kreis Ø	Anzahl Löcher	Loch Ø	80	4	8,5	115	3x2	8,5	125	3x2	8,5
Mehrfach-Kettenrad																				
Loch- kreis Ø	Anzahl Löcher	Loch Ø																		
80	4	8,5																		
115	3x2	8,5																		
125	3x2	8,5																		

# KETTENRÄDER

DERBI	BestNr. ZZ	ViCode	alte BestNr.	Teilung: 1/2 x 1/4	
Senda R 2000 (70)	116-272-48	001914	116-72-48	Kettentyp: 420	
Senda R DRD '00-(53)	116-272-52	001914	116-72-52		
Senda R SM (53)	116-272-53	001914	116-72-53		
X Race 50 R / SM	116-272-58	002310	116-72-58		
Xtreme	116-272-62	002250	116-72-62		
Black Edition (53)	116-272-70	002730	116-72-70		
	116-272-71	002730	116-72-71		

DERBI	BestNr. ZZ	ViCode	alte BestNr.	Teilung: 1/2 x 1/4	
GPR 50 '05 (52)	116-268-48	002460	116-601	Kettentyp: 420	
	116-268-52	002460	116-602		

DERBI	BestNr. ZZ	ViCode	alte BestNr.	Teilung: 1/2 x 1/4	
GPR 50R (53)	116-269-53			Kettentyp: 420	
GPR 50 Nude (53)					
GP1 '05- (45)					

FANTIC	BestNr. ZZ	ViCode	alte BestNr.	Teilung: 1/2 x 3/16	
50 Trial '79 / '82	116-155-40	001350	116-516	Kettentyp: 415	
	116-155-42	001350	116-517		
	116-155-46	001350	116-519		

FANTIC	BestNr. ZZ	ViCode	alte BestNr.	Teilung: 1/2 x 3/16	
Fantic Motor 50 Rocket Turismo Iissimo Lei	116-144-40	001890	116-525	Kettentyp: 415	

FANTIC	BestNr. ZZ	ViCode	alte BestNr.	Teilung: 1/2 x 3/16	
Caballero 50 4/6	116-103-44	001830	116-535	Kettentyp: 415	
	116-103-46	001830	116-536		

## KETTENRÄDER

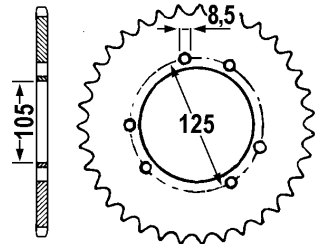
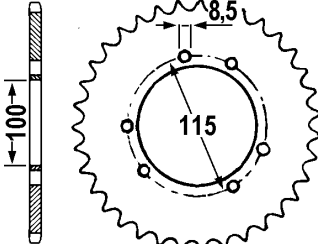
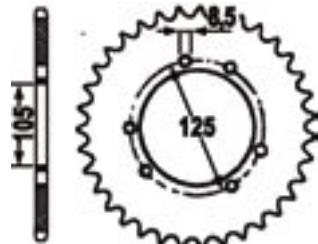
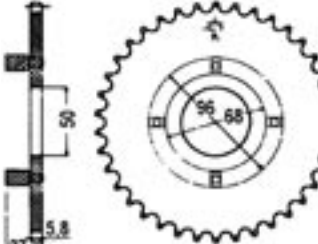
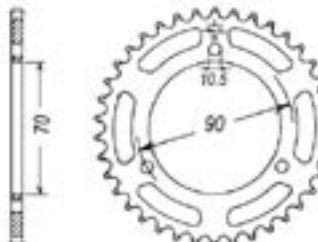
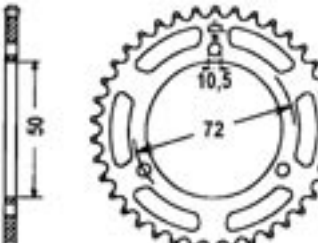
<b>GAS GAS</b>  Rookie	<b>BestNr. ZZ</b> 116-272-48 116-272-52 116-272-53 116-272-58 116-272-62 116-272-70 116-272-71	<b>ViCode</b>  001914 001914 002310 002250 002730 002730	<b>alte BestNr.</b> 116-72-48 116-72-52 116-72-53 116-72-58 116-72-62 116-72-70 116-72-71	Teilung: 1/2 x 1/4  Kettentyp: 420	
<b>GILERA</b>  GSM H@K Zulu	(46) (46) 116-271-50 116-271-52 116-271-56	001914 001914 002010	116-71-50 116-71-52 116-71-56	Teilung: 1/2 x 1/4  Kettentyp: 420	
<b>GILERA</b>  SMT RCR	(58) (58) 116-272-48 116-272-52 116-272-53 116-272-58 116-272-62 116-272-70 116-272-71	001914 001914 001914 002310 002250 002730 002730	116-72-48 116-72-52 116-72-53 116-72-58 116-72-62 116-72-70 116-72-71	Teilung: 1/2 x 1/4  Kettentyp: 420	
<b>HONDA</b>  CB 50 SS 50	111-201-43	001860	41201-051-043	Teilung: 1/2 x 1/4  Kettentyp: 420	
<b>HONDA</b>  MB 50 MT 50	111-231-40 111-231-42	001350 001350	41201-166-640 41201-167-000	Teilung: 1/2 x 1/4  Kettentyp: 420	
<b>HONDA</b>  NSR 50	111-232-45	001920	41200-GE2-880	Teilung: 1/2 x 1/4  Kettentyp: 420	

# KETTENRÄDER

<b>HRD</b> Sonic*  *leichte Abänderung an der Nabe erforderlich!	<b>BestNr. ZZ</b>	<b>ViCode</b>	<b>alte BestNr.</b>	Teilung: 1/2 x 1/4  Kettentyp: 420	
	116-272-48		116-72-48		
	116-272-52	001914	116-72-52		
	116-272-53	001914	116-72-53		
	116-272-58	002310	116-72-58		
	116-272-62	002250	116-72-62		
	116-272-70	002730	116-72-70		
116-272-71	002730	116-72-71			

<b>KTM</b>  Hobby Duo mit Speichenrad	<b>BestNr. ZZ</b>	<b>ViCode</b>	<b>alte BestNr.</b>	Teilung: 1/2 x 3/16  Kettentyp: 415	
	116-141-40	001440	116-177		
	116-141-45	001440	116-179		

<b>KTM</b>  Hobby II / III Okay	<b>BestNr. ZZ</b>	<b>ViCode</b>	<b>alte BestNr.</b>	Teilung: 1/2 x 3/16  Kettentyp: 415	
	116-142-37	001110	116-222		
	116-142-42	001740	116-341		
	116-142-45	001740	116-226		

<b>KTM</b>  Comet 4-Gang ZKW Nabe Duo mit Gussrad Quattro mit Gussrad	<b>BestNr. ZZ</b>	<b>ViCode</b>	<b>alte BestNr.</b>	Teilung: 1/2 x 3/16  Kettentyp: 415	
	116-147-40	001710	116-168		
	116-147-42	002688	116-169		

<b>KTM</b>  Ponny	<b>BestNr. ZZ</b>	<b>ViCode</b>	<b>alte BestNr.</b>	Teilung: 1/2 x 3/16  Kettentyp: 415	
	116-164-34	001830	116-219		

## KETTENRÄDER

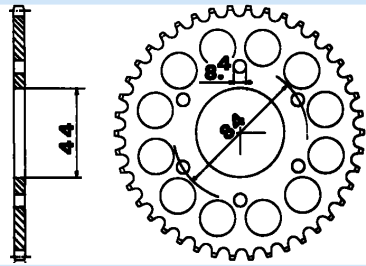
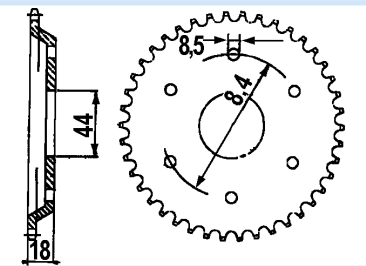
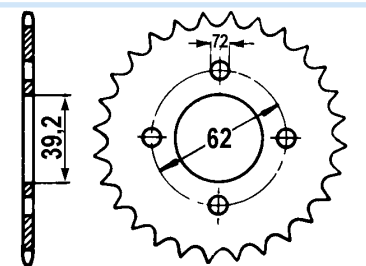
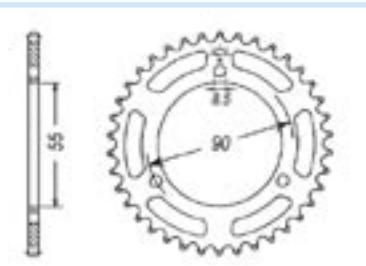
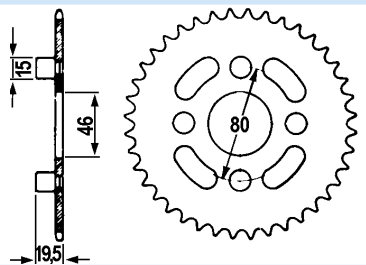
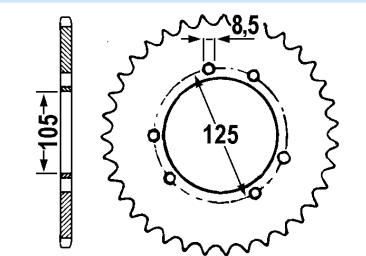
<b>KTM</b>  Bora	<b>BestNr. ZZ</b> 116-163-42	<b>ViCode</b> 002460	<b>alte BestNr.</b> 116-217	Teilung: 1/2 x 3/16  Kettentyp: 415	
<b>KTM</b>  PL 40 PL 50	<b>BestNr. ZZ</b> 116-165-40	<b>ViCode</b> 001914	<b>alte BestNr.</b> 116-245	Teilung: 1/2 x 3/16  Kettentyp: 415	
<b>MALAGUTI</b>  Grizzly	<b>BestNr. ZZ</b> 116-144-40	<b>ViCode</b> 001890	<b>alte BestNr.</b> 116-525	Teilung: 1/2 x 3/16  Kettentyp: 415	
<b>MALAGUTI</b>  Drakon (48)	<b>BestNr. ZZ</b> 116-231-47	<b>ViCode</b>	<b>alte BestNr.</b>	Teilung: 1/2 x 1/4  Kettentyp: 420	
<b>MALAGUTI</b>  MDX 50 '85 MGX 50 '86/'87	<b>BestNr. ZZ</b> 116-103-44 116-103-46	<b>ViCode</b> 001830 001830	<b>alte BestNr.</b> 116-535 116-536	Teilung: 1/2 x 3/16  Kettentyp: 415	
<b>MALAGUTI</b>  XSM 50 (50) XTM 50	<b>BestNr. ZZ</b> 116-272-48 116-272-52 116-272-53 116-272-58 116-272-62 116-272-70 116-272-71	<b>ViCode</b> 001914 001914 001914 002310 002250 002730 002730	<b>alte BestNr.</b> 116-72-48 116-72-52 116-72-53 116-72-58 116-72-62 116-72-70 116-72-71	Teilung: 1/2 x 1/4  Kettentyp: 420	



# KETTENRÄDER

<b>MBK</b> X-Limit X-Power	<b>BestNr. ZZ</b>	<b>ViCode</b>	<b>alte BestNr.</b>	Teilung: 1/2 x 1/4  Kettentyp: 420	
	116-272-48		116-72-48		
	116-272-52	001914	116-72-52		
	116-272-53	001914	116-72-53		
	116-272-58	002310	116-72-58		
	116-272-62	002250	116-72-62		
	116-272-70	002730	116-72-70		
116-272-71	002730	116-72-71			

<b>MOTORHISPANIA</b> Furia '02 (52)	<b>BestNr. ZZ</b>	<b>ViCode</b>	<b>alte BestNr.</b>	Teilung: 1/2 x 1/4  Kettentyp: 420	
	116-271-50	001914	116-71-50		
	116-271-52	001914	116-71-52		
	116-271-56	002010	116-71-56		

<b>MOTORHISPANIA</b> Furia '03- RYZ Enduro	<b>BestNr. ZZ</b>	<b>ViCode</b>	<b>alte BestNr.</b>	Teilung: 1/2 x 1/4  Kettentyp: 420	
	116-272-48		116-72-48		
	116-272-52	001914	116-72-52		
	116-272-53	001914	116-72-53		
	116-272-58	002310	116-72-58		
	116-272-62	002250	116-72-62		
	116-272-70	002730	116-72-70		
116-272-71	002730	116-72-71			

<b>MOTORHISPANIA</b> RX	<b>BestNr. ZZ</b>	<b>ViCode</b>	<b>alte BestNr.</b>	Teilung: 1/2 x 1/4  Kettentyp: 420	
	116-268-48	002460	116-601		
	116-268-52	002460	116-602		

<b>PEUGEOT</b> XP-6 '01	<b>BestNr. ZZ</b>	<b>ViCode</b>	<b>alte BestNr.</b>	Teilung: 1/2 x 1/4  Kettentyp: 420	
	116-268-48	002460	116-601		
	116-268-52	002460	116-602		

<b>PEUGEOT</b> XP-6 '02-	<b>BestNr. ZZ</b>	<b>ViCode</b>	<b>alte BestNr.</b>	Teilung: 1/2 x 1/4  Kettentyp: 420	
	116-272-48		116-72-48		
	116-272-52	001914	116-72-52		
	116-272-53	001914	116-72-53		
	116-272-58	002310	116-72-58		
	116-272-62	002250	116-72-62		
	116-272-70	002730	116-72-70		
116-272-71	002730	116-72-71			

## KETTENRÄDER

<p><b>PUCH</b></p> <p>MS 50 MS 50V VS 50</p>	<p><b>BestNr. ZZ</b></p> <p>116-152-35</p>	<p><b>ViCode</b></p> <p>002280</p>	<p><b>alte BestNr.</b></p> <p>116-112</p>	<p>Teilung: 1/2 x 3/16</p> <p>Kettentyp: 415</p>	
<p><b>PUCH</b></p> <p>DS 50 (MC 50) 3-Gang und 4-Gang</p>	<p><b>BestNr. ZZ</b></p> <p>116-153-31 116-153-34</p>	<p><b>ViCode</b></p> <p>003090 003090</p>	<p><b>alte BestNr.</b></p> <p>116-121 116-122</p>	<p>Teilung: 1/2 x 3/16</p> <p>Kettentyp: 415</p>	
<p><b>PUCH</b></p> <p>M 50 Racing '73</p>	<p><b>BestNr. ZZ</b></p> <p>116-146-44</p>	<p><b>ViCode</b></p> <p>002616</p>	<p><b>alte BestNr.</b></p> <p>116-166</p>	<p>Teilung: 1/2 x 3/16</p> <p>Kettentyp: 415</p>	
<p><b>PUCH</b></p> <p>M 50 SE (ZKW Nabe)</p>	<p><b>BestNr. ZZ</b></p> <p>116-147-40 116-147-42</p>	<p><b>ViCode</b></p> <p>001710 002688</p>	<p><b>alte BestNr.</b></p> <p>116-168 116-169</p>	<p>Teilung: 1/2 x 3/16</p> <p>Kettentyp: 415</p>	
<p><b>PUCH</b></p> <p>Cobra 6GT Monza 6SL</p>	<p><b>BestNr. ZZ</b></p> <p>116-206-42</p>	<p><b>ViCode</b></p> <p>001526</p>	<p><b>alte BestNr.</b></p> <p>116-154</p>	<p>Teilung: 1/2 x 1/4</p> <p>Kettentyp: 420</p>	
<p><b>PUCH</b></p> <p>Monza 4SL mit Gussrad</p>	<p><b>BestNr. ZZ</b></p> <p>116-102-40 116-102-44</p>	<p><b>ViCode</b></p> <p>001248 001248</p>	<p><b>alte BestNr.</b></p> <p>116-143 116-145</p>	<p>Teilung: 1/2 x 3/16</p> <p>Kettentyp: 415</p>	

# KETTENRÄDER

<b>PUCH</b>  Monza 4S Speichenrad MV 50X Whitespeed mit Kat Blackspeed mit Kat Silverspeed mit Kat Maxi S / SL / SE mit Speichenrad	<b>BestNr. ZZ</b>	<b>ViCode</b>	<b>alte BestNr.</b>	Teilung: 1/2 x 3/16  Kettentyp: 415		<b>Mehrfach-Kettenrad:</b>		
	116-101-36	001260	116-082			Loch-	Anzahl	Loch
	116-101-38	001290	116-084			kreis Ø	Löcher	Ø
	116-101-40	001290	116-086			54	5	8,5
	116-101-42	001290	116-088			72	6	8,5
	116-101-45	001350	116-091			84	6	8,5

<b>PUCH</b>  Whitespeed Blackspeed Silverspeed mit Gussrad	<b>BestNr. ZZ</b>	<b>ViCode</b>	<b>alte BestNr.</b>	Teilung: 1/2 x 3/16  Kettentyp: 415	
	116-155-40	001350	116-516		
	116-155-42	001350	116-517		
	116-155-46	001350	116-519		

<b>PUCH</b>  Maxi alt (Sachs Nabe)	<b>BestNr. ZZ</b>	<b>ViCode</b>	<b>alte BestNr.</b>	Teilung: 1/2 x 3/16  Kettentyp: 415	
	116-148-45	001350	116-171		

<b>PUCH</b>  Maxi (Gussrad) 4-Loch	<b>BestNr. ZZ</b>	<b>ViCode</b>	<b>alte BestNr.</b>	Teilung: 1/2 x 3/16  Kettentyp: 415	
	116-141-40	001440	116-177		
	116-141-45	001440	116-179		

<b>PUCH</b>  Maxi N / S Maxi SL 2-Gang P1	<b>BestNr. ZZ</b>	<b>ViCode</b>	<b>alte BestNr.</b>	Teilung: 1/2 x 3/16  Kettentyp: 415	
	116-162-45	001260	116-185		

<b>RIEJU</b>  RR -'97 Drac -'97 (5-Gang)	<b>BestNr. ZZ</b>	<b>ViCode</b>	<b>alte BestNr.</b>	Teilung: 1/2 x 3/16  Kettentyp: 415	
	116-167-48	001830	116-653		
	116-167-54	001830	116-655		

## KETTENRÄDER

<p><b>RIEJU</b></p> <p>RR '98- Drac '98- Spike (6-Gang) Supermotard</p>	<p><b>BestNr. ZZ</b></p> <p>116-267-48 116-267-54 116-267-56 116-267-62</p>	<p><b>ViCode</b></p> <p>001914 001914 002010 002250</p>	<p><b>alte BestNr.</b></p> <p>116-681 116-683 116-684</p>	<p>Teilung: 1/2 x 1/4</p> <p>Kettentyp: 420</p>	
<p><b>RIEJU</b></p> <p>Umbau auf Kette 428 RR Drac</p>	<p><b>BestNr. ZZ</b></p> <p>116-367-48 116-367-54</p>	<p><b>ViCode</b></p> <p>001830 002010</p>	<p><b>alte BestNr.</b></p> <p>116-691 116-693</p>	<p>Teilung: 1/2 x 5/16</p> <p>Kettentyp: 428</p>	
<p><b>RIEJU</b></p> <p>RS 1 '98- Evolution (6-Gang)</p>	<p><b>BestNr. ZZ</b></p> <p>(48) 116-259-44 116-259-48</p>	<p><b>ViCode</b></p> <p>002100 002310</p>	<p><b>alte BestNr.</b></p> <p>116-66-44 116-66-48</p>	<p>Teilung: 1/2 x 1/4</p> <p>Kettentyp: 420</p>	
<p><b>RIEJU</b></p> <p>MRX SMX RRX</p>	<p><b>BestNr. ZZ</b></p> <p>116-272-48 (48) 116-272-52 (48) 116-272-53 116-272-58 116-272-62 116-272-70 116-272-71</p>	<p><b>ViCode</b></p> <p>001914 001914 001914 002310 002250 002730 002730</p>	<p><b>alte BestNr.</b></p> <p>116-72-48 116-72-52 116-72-53 116-72-58 116-72-62 116-72-70 116-72-71</p>	<p>Teilung: 1/2 x 1/4</p> <p>Kettentyp: 420</p>	
<p><b>RIEJU</b></p> <p>Spike-X</p>	<p><b>BestNr. ZZ</b></p> <p>116-291-52</p>	<p><b>ViCode</b></p> <p>002700</p>	<p><b>alte BestNr.</b></p>	<p>Teilung: 1/2 x 1/4</p> <p>Kettentyp: 420</p>	
<p><b>RIEJU</b></p> <p>RS2 Matrix RS2 NKD</p>	<p><b>BestNr. ZZ</b></p> <p>116-231-47</p>	<p><b>ViCode</b></p>	<p><b>alte BestNr.</b></p>	<p>Teilung: 1/2 x 1/4</p> <p>Kettentyp: 420</p>	

# KETTENRÄDER

<p><b>SACHS</b></p> <p>Optima 2DK Optima 3DK</p>	<p><b>BestNr. ZZ</b></p> <p>116-151-36 116-151-43</p>	<p><b>ViCode</b></p> <p>001500 001500</p>	<p><b>alte BestNr.</b></p> <p>116-322 116-326</p>	<p>Teilung: 1/2 x 3/16</p> <p>Kettentyp: 415</p>	
<p><b>SACHS</b></p> <p>1D Saxy Taxy</p>	<p><b>BestNr. ZZ</b></p> <p>116-142-37 116-142-42 116-142-45</p>	<p><b>ViCode</b></p> <p>001110 001740 001740</p>	<p><b>alte BestNr.</b></p> <p>116-222 116-341 116-226</p>	<p>Teilung: 1/2 x 3/16</p> <p>Kettentyp: 415</p>	
<p><b>SACHS</b></p> <p>Supra</p>	<p><b>BestNr. ZZ</b></p> <p>116-143-44 116-143-52</p>	<p><b>ViCode</b></p> <p>001980 001980</p>	<p><b>alte BestNr.</b></p> <p>116-342 116-347</p>	<p>Teilung: 1/2 x 3/16</p> <p>Kettentyp: 415</p>	
<p><b>SACHS</b></p> <p>Ultra (RS) 5-Loch Befestigung</p>	<p><b>BestNr. ZZ</b></p> <p>116-257-41</p>	<p><b>ViCode</b></p> <p>002310</p>	<p><b>alte BestNr.</b></p> <p>116-366</p>	<p>Teilung: 1/2 x 1/4</p> <p>Kettentyp: 420</p>	
<p><b>SACHS</b></p> <p>Chopper</p>	<p><b>BestNr. ZZ</b></p> <p>116-144-40</p>	<p><b>ViCode</b></p> <p>001890</p>	<p><b>alte BestNr.</b></p> <p>116-525</p>	<p>Teilung: 1/2 x 3/16</p> <p>Kettentyp: 415</p>	
<p><b>SUZUKI</b></p> <p>RV 50 (38) RV 50 ungedrosselt (32)</p>	<p><b>BestNr. ZZ</b></p> <p>113-241-32 113-241-38</p>	<p><b>ViCode</b></p> <p>001710 001710</p>	<p><b>OrigNr.</b></p> <p>64511-27750 64511-27600</p>	<p>Teilung: 1/2 x 1/4</p> <p>Kettentyp: 420</p>	

## KETTENRÄDER

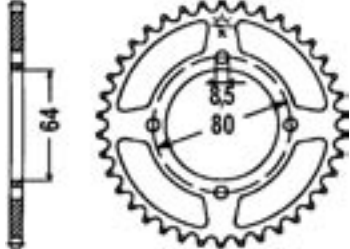
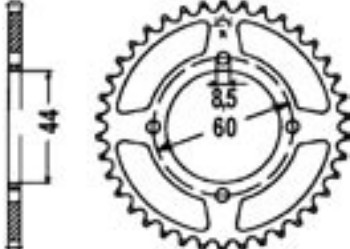
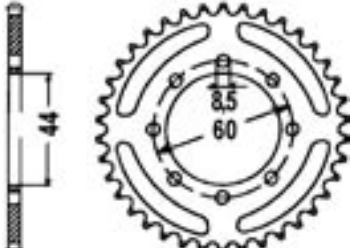
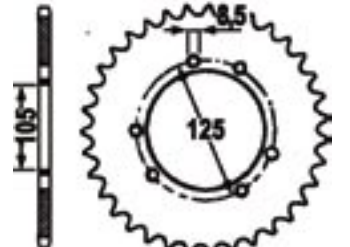
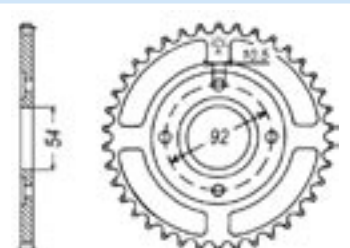
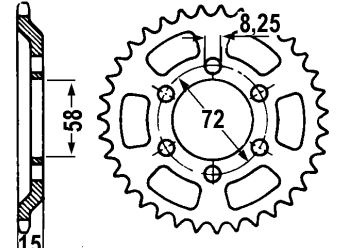
<b>YAMAHA</b>  FS 50 RD 50 '77 RD 50 '81-	(42)  (48)	<b>BestNr. ZZ</b> 112-242-43 112-242-48	<b>ViCode</b> 001440 001440	<b>OrigNr.</b> 122-25442-10 2U2-25448-10	Teilung: 1/2 x 1/4  Kettentyp: 420	
<b>YAMAHA</b>  RD 50 '78-'80 DT 50 '85	(42) (49)	<b>BestNr. ZZ</b> 112-241-42 112-241-49	<b>ViCode</b> 001440 001830	<b>OrigNr.</b> 288-25442-20 492-25449-10	Teilung: 1/2 x 1/4  Kettentyp: 420	
<b>YAMAHA</b>  DT 50 '99-'02		<b>BestNr. ZZ</b> 112-281-52	<b>ViCode</b> 001980	<b>OrigNr.</b> 50-13032-52	Teilung: 1/2 x 1/4  Kettentyp: 420	
<b>YAMAHA</b>  DT 50 R '03- DT 50 RSM '03-		<b>BestNr. ZZ</b> 116-272-48 116-272-52 116-272-53 116-272-58 116-272-62 116-272-70 116-272-71	<b>ViCode</b> 001914 001914 002310 002250 002730 002730	<b>alte BestNr.</b> 116-72-48 116-72-52 116-72-53 116-72-58 116-72-62 116-72-70 116-72-71	Teilung: 1/2 x 1/4  Kettentyp: 420	
<b>YAMAHA</b>  TZR 50	(47)	<b>BestNr. ZZ</b> 112-248-47	<b>ViCode</b> 001980	<b>alte BestNr.</b>	Teilung: 1/2 x 1/4  Kettentyp: 420	
<b>ZÜNDAPP</b>  KS 50		<b>BestNr. ZZ</b> 116-266-38	<b>ViCode</b> 002460	<b>alte BestNr.</b> 116-423	Teilung: 1/2 x 1/4  Kettentyp: 420	



## ANTRIEBSSÄTZE

# D.I.D.

SCHUMOTO Qualitäts-Antriebssätze beinhalten Ritzel, Kettenrad und DID Kette mit Kettenschloss.

DID ist Erstausrüster vieler Fahrzeuge und weltweit führend in Technologie und Know How. DID Ketten bieten Ihnen das bessere Preis-Leistungsverhältnis bei bewährter, kontrollierter Qualität, die durch Forschung und Innovation ständig weiterentwickelt wird.



Fahrzeug	Antriebssatz kpl. BestNr.	Antriebssatz kpl. ViCode	Ritzel ZZ	Rad ZZ	Kette Typ-Glieder
<b>HONDA</b>					
MB 50	121-00	003450	101-222-13	111-231-40	1-201-106
MT 50	121-01	003450	101-222-13	111-231-42	1-201-106
NSR 50 FJ / FK / SK	nehme Einzelteile		101-222-15	111-232-45	1-201-124
<b>SUZUKI</b>					
RV 50 original	123-04	003580	105-221-13	113-241-38	1-201-098
RV 50 ungedrosselt	123-00	003840	105-221-14	113-241-32	1-201-096
<b>YAMAHA</b>					
DT 50 '85	122-02	004090	102-221-11	112-241-49	1-201-110
DT 50 '99-'02	122-03	005480	102-252-12	112-281-52	1-201-130
DT 50 '03-	122-04	005230	102-252-12	116-272-53	1-201-130
RD 50 '80	122-00	003500	105-221-13	112-241-42	1-201-100
RD 50 '81 -	nehme Einzelteile		105-221-12	112-242-48	1-201-112

## KETTENSANNER

Bezeichnung	BestNr.	ViCode
Kettenspanner PUCH MAXI	136-00	001560

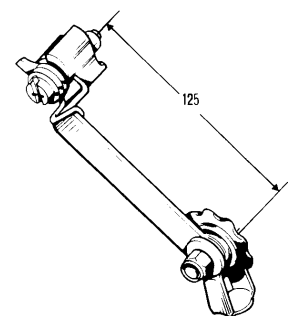

## KETTENTRENN-WERKZEUG

Bezeichnung	BestNr.	ViCode
Trennwerkzeugset für alle 1/2" Ketten (415/420/428)	850-315	
Trennbolzen für 1/2" Ketten (415/420/428)	850-36	002400



## KETTEN DID

### 415 1/2 x 3/16

**DID 415 S** Standard verstärkt  
1/2 x 3/16 Kette inkl. Federschloss

Länge	BestNr.	ViCode
94 Glieder	1-111-094	001308
100 Glieder	1-111-100	001392
102 Glieder	1-111-102	001420
106 Glieder	1-111-106	001469
108 Glieder	1-111-108	001504
110 Glieder	1-111-110	001531
112 Glieder	1-111-112	001560
118 Glieder	1-111-118	001643
122 Glieder	1-111-122	001698
124 Glieder	1-111-124	001718
126 Glieder	1-111-126	001754
130 Glieder	1-111-130	001810
134 Glieder	1-111-134	001865
138 Glieder	1-111-138	001921
2400 Glieder	1-111-999	033408
Endlosrolle inkl. 20 Federschlosser		

Federschloss RJ 1-111-001 000139

### 420 1/2 x 1/4

**DID 420 NZ2** Standard verstärkt  
1/2 x 1/4 Kette

	BestNr.	ViCode
Federschloss RJ	1-211-001	000156

### 420 1/2 x 1/4

**DID 420 NZ3** Standard verstärkt  
1/2 x 1/4 Kette inkl. Federschloss

Länge	BestNr.	ViCode
130 Glieder	1-212-130	003354
134 Glieder	1-212-134	003457
138 Glieder	1-212-138	003560
140 Glieder	1-212-140	003612
142 Glieder	1-212-142	003655

Federschloss RJ 1-212-001 000156

### 428 1/2 x 5/16

**DID 428 NZ** Standard verstärkt  
1/2 x 5/16 Kette inkl. Federschloss

Länge	BestNr.	ViCode
128 Glieder	1-313-128	004048
132 Glieder	1-313-132	004174
136 Glieder	1-313-136	004302
140 Glieder	1-313-140	004427
146 Glieder	1-313-146	004616

Federschloss FJ 1-313-002 000192

**DID 428 NZ** Standard verstärkt  
1/2 x 5/16 Kette inkl. Federschloss  
Außenlasche gold / Innenlasche schwarz

Länge	BestNr.	ViCode
136 Glieder	1-316-136	004620
146 Glieder	1-316-146	004956

Federschloss RJ 1-316-002 000204  
gold

### 420 1/2 x 1/4

**DID 420** Standard  
1/2 x 1/4 Kette inkl. Federschloss

Länge	BestNr.	ViCode
96 Glieder	1-201-096	001393
98 Glieder	1-201-098	001423
100 Glieder	1-201-100	001451
106 Glieder	1-201-106	001538
110 Glieder	1-201-110	001597
112 Glieder	1-201-112	001950
118 Glieder	1-201-118	001714
120 Glieder	1-201-120	001740
124 Glieder	1-201-124	001800
130 Glieder	1-201-130	001888
134 Glieder	1-201-134	001945
138 Glieder	1-201-138	002004
140 Glieder	1-201-140	002033
142 Glieder	1-201-142	002062
2400 Glieder	1-201-999	034848
Endlosrolle inkl. 20 Federschlosser		

Federschloss RJ 1-201-001 000150

### 428 1/2 x 5/16

**DID 428** Standard  
1/2 x 5/16 Kette inkl. Federschloss

Länge	BestNr.	ViCode
124 Glieder	1-301-124	002224
130 Glieder	1-301-130	002340
136 Glieder	1-301-136	002448
140 Glieder	1-301-140	002520

Federschloss RJ 1-301-001 000156

**DID 428 H** Standard verstärkt  
1/2 x 5/16 Kette inkl. Federschloss

Länge	BestNr.	ViCode
124 Glieder	1-311-124	002716
132 Glieder	1-311-132	002891
138 Glieder	1-311-138	003023
142 Glieder	1-311-142	003110
4800 Glieder	1-311-998	104544
Endlosrolle inkl. 40 Federschlosser		

Federschloss RJ 1-311-001 000168

**DID 428 V** O-Ring  
1/2 x 5/16 Kette inkl. Nietschloss ZJ

Länge	BestNr.	ViCode
118 Glieder	1-331-118	006584
120 Glieder	1-331-120	006696
122 Glieder	1-331-122	006808
124 Glieder	1-331-124	006919
126 Glieder	1-331-126	007031
128 Glieder	1-331-128	007700
132 Glieder	1-331-132	007366
134 Glieder	1-331-134	007477
136 Glieder	1-331-136	007800
140 Glieder	1-331-140	008032
142 Glieder	1-331-142	007924
146 Glieder	1-331-146	008147

Federschloss FJ 1-331-002 000300

Nietschloss PL 1-331-003 000288



## KETTEN IRIS

### 415 = 1/2 x 3/16

**IRIS 415** Standard  
1/2 x 3/16 Kette inkl. Federschloss

Länge	BestNr.	ViCode
120 Glieder	146-01-120	001260
Federschloss	146-01-00	000132

**IRIS 415 GSX** GOLD verstärkt  
1/2 x 3/16 Kette inkl. Federschloss

Länge	BestNr.	ViCode
120 Glieder	146-03-120	001663
124 Glieder	146-03-124	001718
130 Glieder	146-03-130	001802
136 Glieder	146-03-136	001885
Federschloss	146-03-00	000162

### 420 = 1/2 x 1/4

**IRIS 420 GSX** GOLD verstärkt  
1/2 x 1/4 Kette inkl. Federschloss

Länge	BestNr.	ViCode
126 Glieder	146-12-126	001746
130 Glieder	146-12-130	001802
134 Glieder	146-12-134	001858
136 Glieder	146-12-136	001885
140 Glieder	146-12-140	001940
142 Glieder	146-12-142	001968
Federschloss	146-12-00	000162



**IRIS-Ketten**  
Die preiswerte Alternative

## FEDERSCHLÖSSER universal



### Federschlösser universal

Kettentyp	Teilung	Bezeichnung	BestNr.	ViCode
415	1/2 x 3/16	IRIS Standard	146-01-00	000132
415	1/2 x 3/16	IRIS verstärkt GOLD	146-03-00	000162
415	1/2 x 3/16	schwache Ausführung nur bei alten Mopeds oder nur vorübergehend verwenden!	146-08-00	000090
420	1/2 x 1/4	Standard universal	146-18-00	000120
420	1/2 x 1/4	IRIS Standard	146-10-00	000132
420	1/2 x 1/4	JT Standard	146-19-00	000174
420	1/2 x 1/4	IRIS verstärkt GOLD	146-12-00	000162

## BLINKERRELAIS

Bezeichnung			6V		BestNr.	ViCode
Blinkerrelais	rund universal	2 Anschlüsse	6V	17-18W (17Wx2/17W)	170-01	001134
Blinkerrelais	rund universal	2 Anschlüsse	6V	23W (8-23Wx2)	170-02	000942
Blinkerrelais	eckig	2 Anschlüsse	6V	10W (10Wx2+3,4W / 10Wx2+AP / 8Wx2+3,4W)	170-08	001248
Bezeichnung			12V		BestNr.	ViCode
Blinkerrelais	rund universal	2 Anschlüsse	12V	21-23W (23Wx2+3,4W / 21Wx2+4W)	170-05	001134
Blinkerrelais	rund universal	3 Anschlüsse	12V	23W (23Wx2+3,4W)	170-04	001200
Blinkerrelais	eckig	2 Anschlüsse	12V	21-23W (21Wx2+3,4W / 23Wx2+3,4W)	170-06	001500
Blinkerrelais	eckig	3 Anschlüsse	12V	10W (10Wx2+3,4W)	170-07	001830
Blinkerrelais		2 Anschlüsse	12V	max. 30W	170-10	002340
Ideal geeignet bei Verwendung von LED Blinkern, benötigt keine Masse!						



6V/17-18W  
170-01



6V/23W  
170-02



6V/10W  
170-08



12V/23W  
170-04



12V/21-23W  
170-05



12V/21-23W  
170-06



12V/10W  
170-07



12V/max.30W  
170-10

## ZÜNDSCHLOSS

Fahrzeug	Bezeichnung	BestNr.	ViCode
KTM	Zylinderschloss	MERIT 186-32	004980
PUCH	Zylinderschloss	MERIT 186-32	004980
ZÜNDAPP alt	Zünd- Lichtschalter	MERIT 186-30	002820
ZÜNDAPP neu	Zylinderschloss	MERIT 186-32	004980
	Zündschlüssel für 186-30	MERIT 186-31	000348

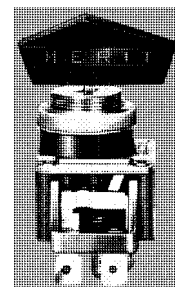

186-30

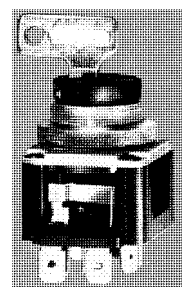

186-32

## STARTER-RELAIS Zuordnung

Fahrzeug	BestNr.	ViCode
<b>APRILIA</b>		
Amico / Gulliver / Rally / Scarabeo / SR www / SR wassergek. / SR Stealth / SR Netscaper SR DiTech Sonic / Pegaso 650 / RS 250 / RSV 1000 Mille / Atlantis 500 / SL 1000 / RST 1000 ETV 1000 CapoNord	176-50	001428
Leonardo 125/150	176-51	001548
<b>BETA</b>		
Ark	176-51	001548
<b>CAGIVA</b>		
City	176-50	001428
diverse Cagiva Modelle	176-51	001548
<b>DERBI</b>		
Atlantis / Hunter / Paddock / Predator / Vamos	176-51	001548
<b>GILERA</b>		
Stalker / Runner / Runner FX 125 / FXR 180 / VX 125 / VXR 180	176-51	001548
<b>HONDA</b>		
Vision / PK / Shadow 90 / SC01 / X8-R / X8-S / SH 100 / CN 250 / Foresight 250 div. Motorräder	176-50	001428
<b>ITALJET</b>		
alle Scooter (auch Maxi Scooter)	176-50	001428
diverse Italjet Modelle	176-51	001548
<b>KYMCO</b>		
B&W / CX / CX Super / Cobra / Dink / DJ W/X/Y / Filly / Heroism / KB / K12 / Super 9 Sniper DD / Yup ZX Fever	176-50	001428
<b>MALAGUTI</b>		
F10 / Yesterday	176-51	001548
<b>MORINI</b>		
für viele Modelle mit F.Morini Motor verwendbar	176-51	001548
<b>PEUGEOT</b>		
ST 50 / Speedfight / Speedake / Zenith / Trekker	176-50	001428
<b>PIAGGIO</b>		
Free / Liberty / NRG / NRG mc2 / NRG mc3 / NRG eXtreme / NRG PureJet / Sfera / Quartz / Zip Zip Fast Rider / Zip SP / Vespa ET2 / Vespa ET4 / Hexagon LX 125/LXT 180 / Super Hexagon GTX 125/180 / Liberty 125/150/200 / X8 125/200 / X9 125/180/200/250 / X9 500 '01-'02 / Zip 125 Vespa PX 125/150/200 '98- / Vespa GT 125/200 / Vespa ET4 125/150	176-51	001548
<b>SUZUKI</b>		
Katana	176-50	001428
<b>YAMAHA</b>		
Aerox / Breeze / Bump / Neo's / Spy / Target	176-51	001548

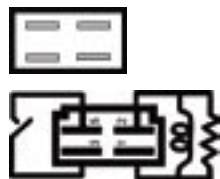

12V/20A

176-50

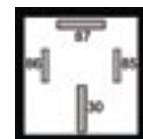

12V/80A

176-51

## E-STARTER Zuordnung

Fahrzeug	BestNr.	ViCode
<b>APRILIA</b>		
Amico / Area 51 / Gulliver / Rally / Sonic / Scarabeo / SR 50 / SR www / SR Racing / SR Stealth SR 50 mit Minarelli Motor mit stehendem oder liegendem Zylinder	176-70	009000
DiTech* / SR50 2000 (Suzuki Motor)* / Habana* / Mojito* * = nur für Modelle mit Mitsuba Zündung	176-71	010800
SR 50 '03- (DiTech mit Vergaser und Piaggio Motor)	176-72	010800
<b>BENELLI</b>		
491 -'02 / K2 / Pepe / Naked -'02	176-70	009000
491 RR/ST '03- / Naked '03-	176-71	010800
<b>BETA</b>		
Ark / Chrono / Quadra / Eikon	176-70	009000
<b>CPI</b>		
Hussar -'00 / Popcorn -'00	176-70	009000
<b>DERBI</b>		
Hunter / Paddock / Vamos	176-71	010800
Atlantis Bullet (Piaggio Motor) / GP1	176-72	010800
<b>GILERA</b>		
DNA / ICE / Runner / Stalker / Typhoon X / Storm / Typhoon	176-72	010800
<b>ITALJET</b>		
Formula	176-71	010800
<b>KYMCO</b>		
CX Super / DJ W/X/Y / KB / K12 / ZX Fever	176-72	010800
<b>MALAGUTI</b>		
Centro / F10 / F12 / F15 / Yesterday	176-70	009000
Crosser CR1	176-71	010800
<b>MBK</b>		
Booster / Nitro / Ovetto / Stunt	176-70	009000
<b>PUCH</b>		
Typhoon / Storm	176-72	010800
<b>PIAGGIO</b>		
Diesis / Free / Liberty / NRG / NRG mc2 / NRG mc3 / NRG eXtreme / NTT / Quartz / Sfera Vespa ET2 / Zip / Zip Fast Rider / Zip SP	176-72	010800
<b>SUZUKI</b>		
Katana	176-71	010800
<b>YAMAHA</b>		
Aerox / Breeze / BW's / Jog-R / Jog-Z / Neo's / Slider / Spy / Target CRZ / Why	176-70	009000



176-70

E-Starter Minarelli  
Laufrichtung links



176-71

E-Starter Mitsuba  
Laufrichtung links



176-72

E-Starter Piaggio  
Laufrichtung links



## BLINKERSCHALTER

Fahrzeug	BestNr.	ViCode
<b>GILERA</b>		
Storm / Typhoon	189-25	000960
<b>PIAGGIO</b>		
Free / NRG -'97 / NRG Mc2 -'97 / NTT / Quartz Sfera / Typhoon X / Zip / Zip Fast Rider / Zip SP	189-25	000960
<b>PUCH</b>		
Storm / Typhoon	189-25	000960
<b>UNIVERSAL</b>		
Merit universal	186-52	001398

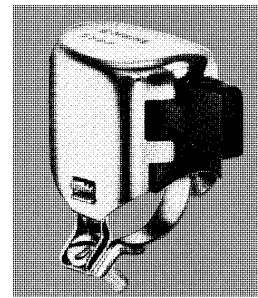

186-52

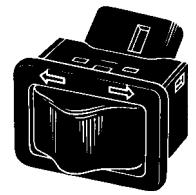

189-25

## HUPENTASTER

Fahrzeug	BestNr.	ViCode
<b>GILERA</b>		
Storm / Typhoon	189-30	000872
<b>PIAGGIO</b>		
Free / NRG -'97 / NRG Mc2 -'97 / NTT / Quartz / Sfera Typhoon X / Zip / Zip Fast Rider / Zip SP	189-30	000872
<b>PUCH</b>		
Storm / Typhoon	189-30	000872

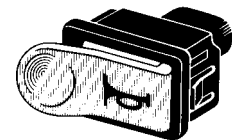

189-30

## STARTERTASTER

Fahrzeug	BestNr.	ViCode
<b>GILERA</b>		
Storm / Typhoon	189-35	000960
<b>PIAGGIO</b>		
eXtreme / Free / NRG / NRG Mc2 / NRG Mc3 NRG Mc3 DD NTT / Quartz / Sfera / Typhoon X / Zip Zip Fast Rider / Zip SP	189-35	000960
<b>PUCH</b>		
Storm / Typhoon	189-35	000960

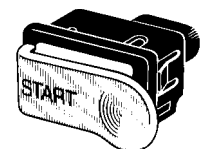

189-35

## TASTER UNIVERSAL

Fahrzeug	Bezeichnung	BestNr.	ViCode
<b>UNIVERSAL</b>	Drucktaster 1-polig	186-70	000436



186-70

Taster universell verwendbar für Hupe, Lichthupe oder als Kurzschlussknopf

## LEISTUNGSBEGRENZER

Bezeichnung	BestNr.	ViCode
X-Limiter Drehzahlbegrenzer mit Magnetschalter	196-90	007800
X-Limiter Drehzahlbegrenzer mit Kippschalter	196-91	005400



196-90



196-91

Der X-Limiter kann für Einzylinder 2-Takter bis 200ccm mit Pickup-gesteuerter Zündung zur Leistungsbegrenzung verwendet werden. Die gewünschte Leistungsbegrenzung wird mit einem kleinen Schraubenzieher am Drehschalter eingestellt.

**196-90:** Nach dem Einschalten der Zündung ist automatisch die eingestellte Begrenzung aktiv. Durch kurze Annäherung eines Magneten (2 Magnetpaare werden mitgeliefert) an den Reed-Kontakt wird die Leistungsbegrenzung aufgehoben. Nach dem Ausschalten der Zündung wird die Leistungsbegrenzung wieder aktiviert.

**196-91:** Die Leistungsbegrenzung wird mit dem fertig verkabelten Kippschalter aus- bzw. eingeschaltet.

Die Verwendung der X-Limiter im Bereich der STVO ist verboten!

## UNTERBRECHER

Fahrzeug	BestNr.	ViCode
<b>PUCH Motor</b>		
alte Ausführung ohne Bolzen	156-00	000588
neue Ausführung mit Bolzen	156-05	000576
letzte Ausführung mit Kabel	156-10	000588
<b>KTM / FANTIC / MALAGUTI</b>		
mit Minarelli Motor	156-20	001578
<b>SACHS</b>		
Saxy	156-20	001578
<b>SUZUKI</b>		
RV50	153-05	001090
<b>YAMAHA</b>		
RD50 / Chappy / (DT50)	152-10	000872



## KONDENSATOR

Bezeichnung	OEM*	BestNr.	ViCode
Kondensator Ø 18mm	1 237 330 035	176-20	000438
Kondensator mit Schraube Ø 18mm	1 207 330 050	176-21	000420

\* Die Originalnummer dient nur zu Vergleichszwecken!



## ÜBERSPANNUNGSSCHUTZ

Bezeichnung	BestNr.	ViCode
Electronic Protector 12V	270-221	

Unterdrückt permanent alle Spannungsspitzen im Bordnetz.

- Schutz vor Elektronikbeschädigungen (ABS, Einspritzung...) durch Starthilfevorgänge oder Batterieladen
- Schutz vor vorzeitigem Glühlampenausfall (deutlich erhöhte Lebensdauer)



## VIELFACHSTECKER

Originalstecker für japanische Motorräder 2,8mm.  
Vielfachstecker komplett mit Flachsteckergehäuse, Steckhülsegehäuse und Messingkontakten (0,5-1,5mm<sup>2</sup>).

Bezeichnung	BestNr.	ViCode
Vielfachstecker JP 2,8 V-12681 2-polig	170-82	000396
Vielfachstecker JP 2,8 V-12682 3-polig	170-83	000396
Vielfachstecker JP 2,8 V-12683 4-polig	170-84	000396
Vielfachstecker JP 2,8 V-12684 6-polig	170-86	000540
Vielfachstecker JP 2,8 V-14060 9-polig	170-89	000744



## LICHTSCHALTER

Fahrzeug		BestNr.	ViCode
<b>UNIVERSAL</b>			
Lichtschalter mit Hupentaster und Kurzschlussknopf	MERIT	186-64	001260
<b>GILERA</b>			
Storm / Typhoon		189-20	000960
<b>PIAGGIO</b>			
Free / NRG -'97 / NRG Mc2 -'97 / NTT / Quartz Sfera / Typhoon X / Zip / Zip Fast Rider		189-20	000960
<b>PUCH</b>			
Storm / Typhoon		189-20	000960
<b>SACHS</b>			
Optima	Abblendschalter	MERIT	186-68



189-20

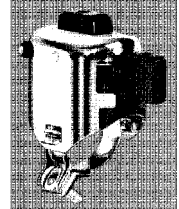

186-64

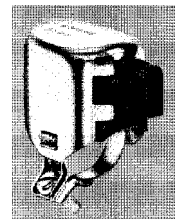

186-68

## BREMSLICHTSCHALTER

Fahrzeug		BestNr.	ViCode
<b>SCOOTER / MOPED</b>			
Kunststoff, Länge 43mm Ø 10/12mm	Gewinde M6	186-47	000648
Länge 32mm / Ø 11mm	Gewinde M6	186-49	000589
<b>KTM / PUCH</b>			
MERIT Federzugschalter		186-45	001260
MERIT Druckschalter		186-46	001176
<b>Bremslichtschalter hydraulisch UNIVERSAL</b>			
Hydr. Bremslichtschalter einfach	M10x1	590-801	002100
Hydr. Bremslichtschalter einfach	M10x1,25	590-802	002100
Hydr. Bremslichtschalter doppelt	M10x1	590-803	002100
Hydr. Bremslichtschalter doppelt	M10x1,25	590-804	002100



186-47



186-49



186-45



186-46



590-801/802



590-803/804

**ZÜNDKERZENSTECKER** aus Phenolharz

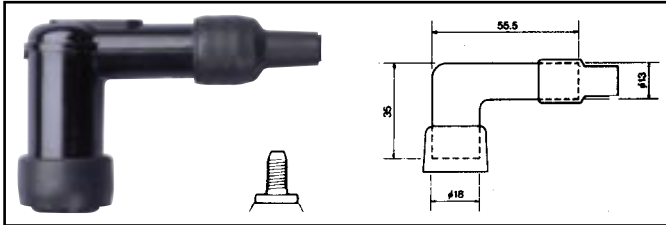

BestNr.	ViCode	Bezeichnung	Kerzengewinde
190-45	000385	NGK LB01F	1kOhm 14mm
190-44	000360	NGK LB05F	5kOhm 14mm

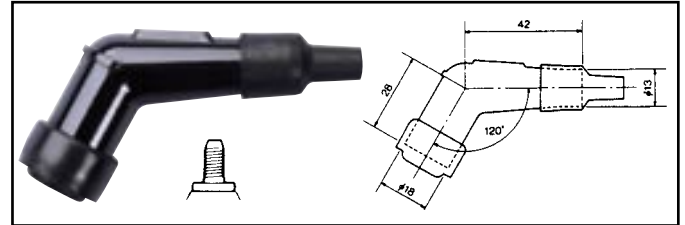

BestNr.	ViCode	Bezeichnung	Kerzengewinde
190-40	000435	NGK YB01F	1kOhm 14mm
190-39	000435	NGK YB05F	5kOhm 14mm

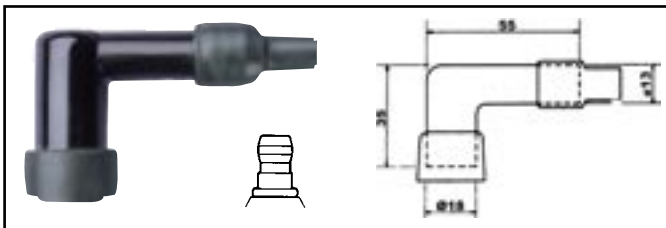

BestNr.	ViCode	Bezeichnung	Kerzengewinde
190-48	000435	NGK LB05EZ	5kOhm 14mm

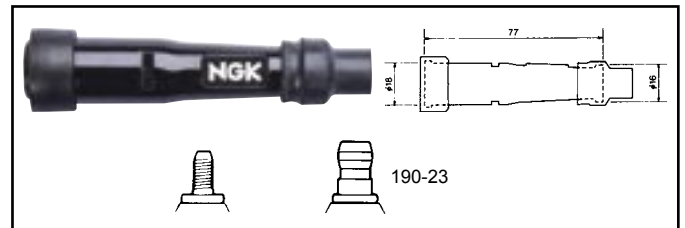

BestNr.	ViCode	Bezeichnung	Kerzengewinde
190-26	000395	NGK SD01F	1kOhm 10+12mm
190-28	000395	NGK SD05F	5kOhm 10+12mm
190-25	000470	NGK SB01F	1kOhm 14mm
190-24	000395	NGK SB05F	5kOhm 14mm
190-23	000475	NGK SB01E	5kOhm 14mm

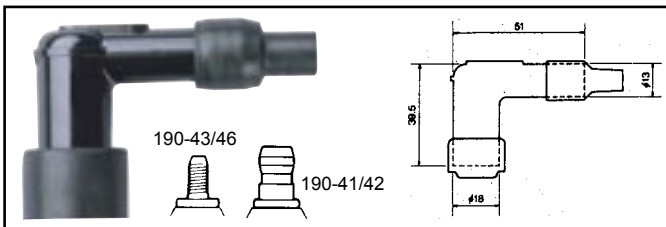

BestNr.	ViCode	Bezeichnung	Kerzengewinde
190-43	000360	NGK LD05F	5kOhm 10+12mm
190-46	000218	Taiwan Aktionsstecker	10kOhm 10+12mm

BestNr.	ViCode	Bezeichnung	Kerzengewinde
190-42	000395	NGK LB01E	1kOhm 14mm
190-41	000380	NGK LB05E	5kOhm 14mm

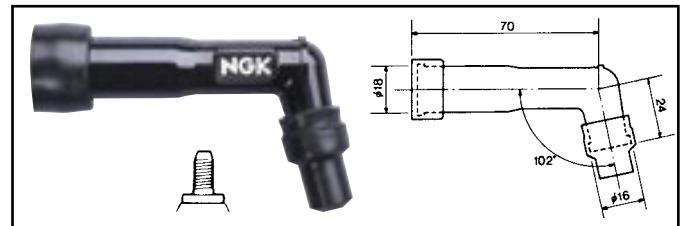

BestNr.	ViCode	Bezeichnung	Kerzengewinde
190-31	000515	NGK XD05F	5kOhm 10+12mm
190-30	000515	NGK XB01F	1kOhm 14mm
190-29	000515	NGK XB05F	5kOhm 14mm

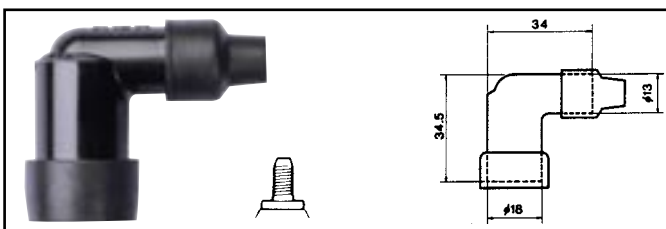

BestNr.	ViCode	Bezeichnung	Kerzengewinde
190-47	000225	NGK LZFH ohne Widerstand	10,12,14 mm

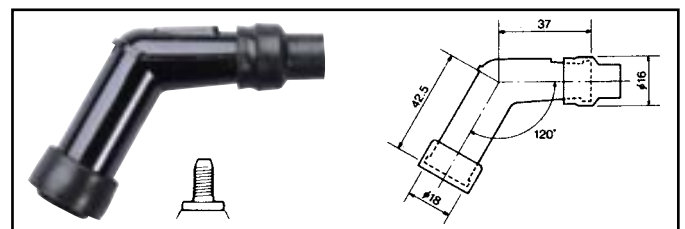

BestNr.	ViCode	Bezeichnung	Kerzengewinde
190-33	000475	NGK VD05F	5kOhm 10+12mm
190-35	000475	NGK VB01F	1kOhm 14mm
190-34	000475	NGK VB05F	5kOhm 14mm

## ZÜNDKERZENSTECKER mit Gummi-Ummantelung

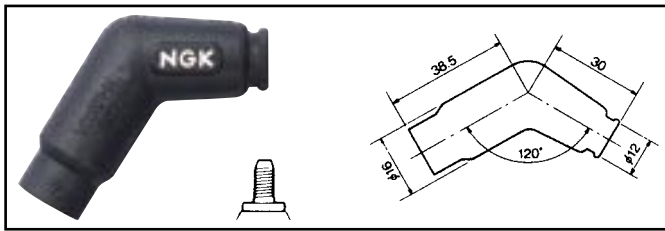

BestNr.	ViCode	Bezeichnung	Kerzengewinde
190-55	000955	NGK VD05FMH	5kOhm 10+12mm

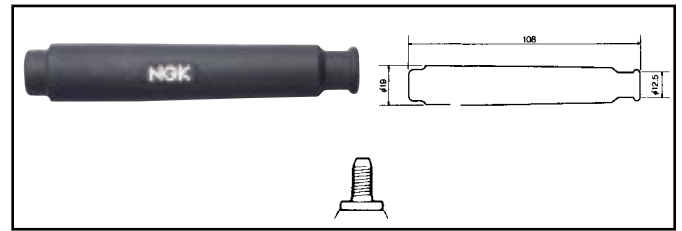

BestNr.	ViCode	Bezeichnung	Kerzengewinde
190-52	000995	NGK SD05FM	5kOhm 10+12mm

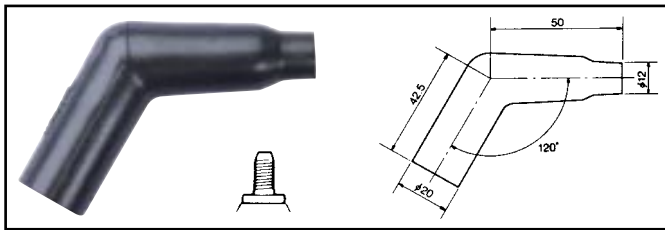

BestNr.	ViCode	Bezeichnung	Kerzengewinde
190-56	001095	NGK VD05FML	5kOhm 10+12mm

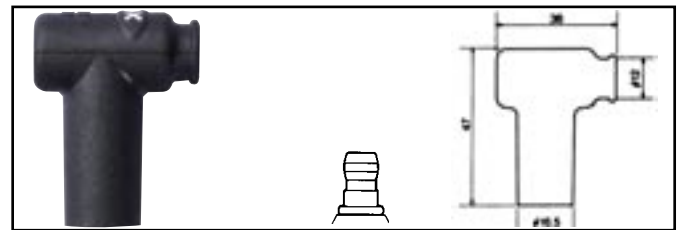

BestNr.	ViCode	Bezeichnung	Kerzengewinde
190-53	000795	NGK LB05EMH	5kOhm 14mm



BestNr.	ViCode	Bezeichnung
190-10	000262	Gummikerzenstecker gewinkelt
190-50	001392	Spezial-Gummikerzenstecker rot ARIETE

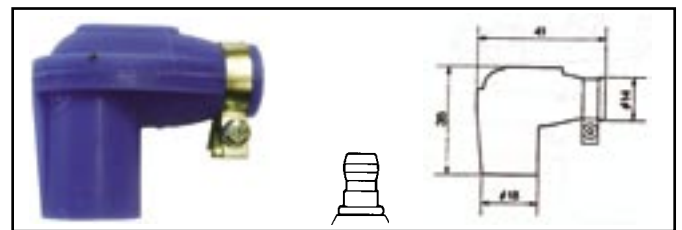

BestNr.	ViCode	Bezeichnung	Kerzengewinde
190-49	000995	NGK LBER	14mm
		Silicon Kerzenstecker wasserdicht, nicht entstört	

## SPEZIAL-KERZENSTECKER

MERIT Kerzenstecker mit Blechmantel

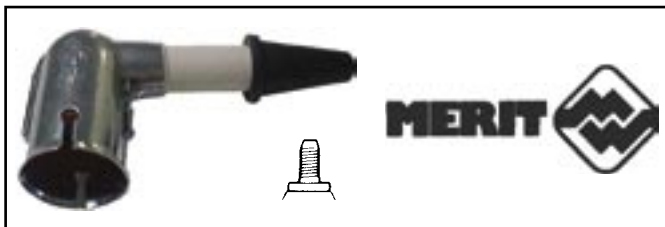

BestNr.	ViCode	Bezeichnung
190-15	000528	Moped-Kerzenstecker 90° ohne Gummikappe
190-16	000588	Moped-Kerzenstecker 90° mit Gummikappe

## ZÜNDKABEL

Bezeichnung	Länge	BestNr.	ViCode
Zündkabel Meterware	Ø außen = 7mm	5m	190-99 000900





## ZÜNDKERZEN Zuordnung



Diese Liste erhebt keinen Anspruch auf Vollständigkeit und Richtigkeit.  
Bitte vergleichen Sie die Angaben immer mit denen des Fahrzeug- bzw Zylinderherstellers!  
**Für Schäden durch Verwendung falscher Zündkerzen wird keine Haftung übernommen!**

<b>APRILIA</b>	<b>Standard</b>	<b>Spezial</b>	<b>FANTIC</b>	<b>Standard</b>	<b>Spezial</b>
Amico / Rally / SR	BR7HS	B9HVX	Trial 50	B7HS	B7HVX
AF1 50 / ET50 / Tuareg	B9ES	B9EVX	<b>GILERA</b>	<b>Standard</b>	<b>Spezial</b>
Area 51 / Gulliver	BR7HS	B9HVX	DNA / ICE / GSM / H@K	BR9ES	BR9EVX
Classic 50	BR8ES	BR8EVX	Runner	B9EG	B9EGV
Habana / Habana Custom	BR7HS	B9HVX	Runner SP	BR9ES	BR9EVX
Leonardo 125/150	CR8E	-	Stalker / Storm	B9ES	B9EVX
Pegaso 125	B10EG	B10EGV	<b>HONDA</b>	<b>Standard</b>	<b>Spezial</b>
Red Rose	B9ES	B9EVX	Camino	BPR6HS	BPR6HVX
RS 50 / Extrema / Chesterfield	B8ES	B8EGV	Lead / Scoopy	BPR6HS	BPR6HVX
RS Extrema / Replica	B8ES	B8EGV	MB 50F / MT 50F	BR8HS	-
RX 50	B9ES	B9EVX	MB 50S / MT 50S	BR7HS	-
Scarabeo / Sonic	BR7HS	B9HVX	NSR 50	BR5ES	-
SR 50 / SR 50 www	BR7HS	B9HVX	PX	BPR5HS	-
SR Replica	BR7HS	B9HVX	Shadow 90	BR6HSA	-
SR 50 '00- wasserg.	BPR8HS	-	X8R-S / X8R-X	BR6HSA	-
SR 50 DiTech (Einspritzung)	CPR8E	ZMR7AP	Zoomer	ER8EH-N	-
<b>BENELLI</b>	<b>Standard</b>	<b>Spezial</b>	<b>ITALJET</b>	<b>Standard</b>	<b>Spezial</b>
K2 / 491 luftg.	BR8HS	BR8HVX	Dragster	BR8HS	BR8HVX
K2 / 491 wasserg. / Pepe	BR7HS		Formula / Formula Air	BR7HS	-
Naked	BR8HS	BR8HVX	Formula LC	BR8HS	BR8HVX
<b>BETA</b>	<b>Standard</b>	<b>Spezial</b>	<b>KTM</b>	<b>Standard</b>	<b>Spezial</b>
Ark wassergek. / Eikon	BR8HS	BR8HVX	Bora / Comet / PL40 / TS40	B6HS	B6HVX
Ark luftgek. / Chrono / Tempo	BR7HS	-	GXE	B9EG	B9EGV
<b>BULTACO</b>	<b>Standard</b>	<b>Spezial</b>	GXR	-	B9EVX
Lobito	B6HS	B6HVX	Hobby	BP6ES	BP6EV
<b>CAGIVA</b>	<b>Standard</b>	<b>Spezial</b>	Ponny	B5HS	-
City	BPR8HS	-	<b>KYMCO</b>	<b>Standard</b>	<b>Spezial</b>
Prima / Mito 125	-	B95EGV	Cobra / Curio / Grand Dink	BR8HSA	BR8HVX
Supercity	B8ES	B8EVX	CX 50 / DJ 50 / DJW 50	BR8HSA	BR8HVX
<b>CHINA-IMPORT div.</b>	<b>Standard</b>	<b>Spezial</b>	Filly	CR7HSA	
EXPLORER Cracker/Twister	BR8HSA	BR8HVX	K12 / Scout / ZX Super Fever	BR8HSA	BR8HVX
KEEWAY Focus	BR8HSA	BR8HVX	KB / People 50 / Spacer 50	BR8HSA	BR8HVX
<b>CPI</b>	<b>Standard</b>	<b>Spezial</b>	Super 9 / Heroism / Sniper	BR8HSA	BR8HVX
Hussar / Popcorn / Oliver	BR8HSA	BR8HVX	Dink / B&W	BR6HSA	-
<b>DAELIM</b>	<b>Standard</b>	<b>Spezial</b>	Vitality / Yup	BR8HSA	BR8HVX
Message / Tapo	BR8HSA	BR8HVX	<b>MALAGUTI</b>	<b>Standard</b>	<b>Spezial</b>
<b>DERBI</b>	<b>Standard</b>	<b>Spezial</b>	Centro	BR7HS	-
Atlantis Bullet (Piaggio Motor)	BR9ES	BR9EVX	Crosser CR1	BPR6HS	BPR6HVX
Atlantis / Predator	B8ES	B8EVX	F10	BR7HS	-
Aventura / Furax / Fenix	B8HS	B8HVX	F12	BR7HS	BR7HV
GP1	BR10ES	BR10EVX	F12 '00- / F15	BR8HS	BR8HVX
GPR	B8ES	B8EVX	Yesterday	BR8HS	BR8HVX
Hunter / Manhattan / Paddock	BP7HS	B9HVX	<b>MBK</b>	<b>Standard</b>	<b>Spezial</b>
Savannah / FDS	B7HS	B7HVX	Booster / Nitro	BR8HS	BR8HVX
Senda	B9ES	B9EV	Stunt / Ovetto	BR8HS	BR8HVX
Senda R/H/L/SM	B8ES	B8EV	X-Limit	BR9ES	BR9EVX
Senda R DRD / Racer / X-treme	B8ES	B8EVX			
Senda SM DRD / Racer / X-treme	B9ES	B9EVX			
SM Black Edition / Naked	B8ES	B8EVX			
Vamos	BR8HS	BR8HVX			

## ZÜNDKERZEN Zuordnung



Diese Liste erhebt keinen Anspruch auf Vollständigkeit und Richtigkeit.  
Bitte vergleichen Sie die Angaben immer mit denen des Fahrzeug- bzw. Zylinderherstellers!

**Für Schäden durch Verwendung falscher Zündkerzen wird keine Haftung übernommen!**

<b>MOTORHISPANIA</b>	<b>Standard</b>	<b>Spezial</b>
Furia 6V / RX	BR9ES	BR9EVX
<b>PEUGEOT</b>	<b>Standard</b>	<b>Spezial</b>
Elyseo / Trekker / Vivacity	BR7HS	-
Jet Force	CPR8E	-
Looxor / Ludix / Metal-X	BR7HS	-
Speedake	B7HS	B7HVX
Speedfight / Speedfight LCD	BR7HS	-
Zenith	BR7HS	-
<b>PGO</b>	<b>Standard</b>	<b>Spezial</b>
Big Max / PMX 50 / Comet	B7HS	B7HVX
Galaxy / T-Rex 50	B7HS	B7HVX
<b>PIAGGIO / VESPA</b>	<b>Standard</b>	<b>Spezial</b>
Diesis	BR9ES	BR9EVX
NRG eXtreme / NRG Mc2 '98-	B9ES	B9EVX
Free / Liberty	B9ES	B9EVX
Liberty 125	CR7E	-
Hexagon 125/150	B9ES	B9EVX
NRG -'95	B9ES	B9EVX
NRG mc2 '96-	B9EG	B9EGV
NRG Mc3	B9ES	B9EVX
NTT	B9ES	B9EVX
PK 50 / PK 50S / PK50XL	B6HS	B6HVX
PK 50SS / PK 50 XL Kat2	B8ES	B8EV
PK 50 Spezial	B6HS	B6HVX
Quartz / Sfera 50 / Sfera RST	B9ES	B9EVX
Skipper 125/150	B9ES	B9EVX
Sfera 125	CR9E	CR9EVX
Typhoon X	B9ES	B9EVX
Vespa ET2 (Einspritzer)	-	DCPR9EVX
Vespa ET4	CR9EB	-
Zip / Zip Fast Rider / Zip SP	B9ES	-
<b>PUCH</b>	<b>Standard</b>	<b>Spezial</b>
Boss	B6HS	B6HVX
DS 50 / MS 50 / VS 50 / VZ 50	B6HS	B6HVX
GT 50 / GTL 50	B9HS	B9HVX
Lido SL / Lido Vario	BPR6HS	BPR6HVX
Maxi / Maxi II-25 / Maxi S	B4H	-
Maxi II / Maxi N	B5HS	-
M 50 / M 50 Racing	B6HS	B6HVX
P1 L / P1 XL	B4H	-
Typhoon 50 / Storm	B9ES	B9EVX
Typhoon 125	B9ES	B9EV
Moped gebläsegekühlt	B6HS	B6HVX
Moped fahrtwindgekühlt	B8HS	B8HVX
X50 White-/Black-/Silverspeed	B7HS	B7HVX

<b>RIEJU</b>	<b>Standard</b>	<b>Spezial</b>
RR / Drac / MRX / SMX	BR8ES	BR8EVX
RS1 / RS1 Evolution / RS2	BR8ES	BR8EVX
Spyke	BR8ES	BR8EVX
Windy	BR7HS	-
<b>SACHS</b>	<b>Standard</b>	<b>Spezial</b>
Optima	B6HS	-
5-Gang luftgekühlt	B6HS	-
5-Gang / 6-Gang wasserg.	B9ES	-
Roller	BPR6HS	BPR6HVX
<b>SUZUKI</b>	<b>Standard</b>	<b>Spezial</b>
CP 50 Roller	BPR6HS	BPR6HVX
Estilete	BPR6HS	BPR6HVX
Katana	BPR6HS	BPR6HVX
RV 50	BP6HS	BP6HVX
<b>SYM</b>	<b>Standard</b>	<b>Spezial</b>
Jet / Pure / Red Devil / Shark	BR8HSA	BR8HVX
<b>YAMAHA</b>	<b>Standard</b>	<b>Spezial</b>
Aerox / Neo's / Breeze	BR8HS	BR8HVX
BW's '96- / Spy '96- / Slider	BR8HS	BR8HVX
Breeze / BW's -'95	BR7HS	-
DT 50 -'85	B7HS	B7HVX
DT 50 '90-	B8HS	B8HV
DT 50 SM / TZR 50	BR9ES	BR9EVX
FS 50 / RD 50	B7HS	B7HVX
FS 50 / RD 50	B8HS	B8HVX
Jog-R / Why	BR8HS	BR8HVX
Salient	BPR6HS	BPR6HVX
Target CRZ	BR7HS	-
XC 125 Cygnus	CR7E	-
<b>ZÜNDAPP</b>	<b>Standard</b>	<b>Spezial</b>
Zündapp 12,7mm Gewindelänge	B7HS	B7HVX
Zündapp 12,7mm Gewindelänge	B8HS	B8HVX
Zündapp 19,0mm Gewindelänge	B7ES	B7EVX



## ZÜNDSTEUERUNG (CDI)

Fahrzeug	BestNr.	ViCode
<b>APRILIA</b>		
Amico / Area 51 / Gulliver / Rally / Sonic SR mit stehendem Zylinder Scarabeo* / SR 50* / SR Replica* / SR 50 www* / SR 50 Stealth* SR 50 Netscaper* / SR Racing* / SR Sport* * = Modelle - '01 mit Yamaha Zündung	196-20	003300
<b>BENELLI</b>		
491 / K2 / Pepe / Naked	196-20	003300
<b>BETA</b>		
Eikon	196-20	003300
<b>ITALJET</b>		
Dragster	196-20	003300
<b>MALAGUTI</b>		
Centro mit Yamaha Zündung	196-20	003300
<b>MBK</b>		
Booster -'02 / Nitro -'02 / Ovetto -'01 / Stunt -'02	196-20	003300
<b>YAMAHA</b>		
Aerox -'02 / Breeze / BW's -'02 / Jog-R / Neo's -'02 / Slider -'02	196-20	003300



## ZÜNDSPULE Innen

Fahrzeug	OrigNr.*	BestNr.	ViCode
<b>KTM</b>			
Comet	Bosch 2 204 211 030	176-31	002834
<b>PUCH</b>			
MS 50	Bosch 2 204 210 013	176-33	002834
4-Gang Motor M 50	Bosch 2 204 211 030	176-31	002834
MAXI 1. Ausführung	Bosch 2 204 211 035	176-31	002834
MAXI 2. Ausführung	Bosch 2 204 211 045 / 2 204 211 043 PVL 105.313 / 105.314	176-33	002834

\* Die Originalnummer dient nur zu Vergleichszwecken!

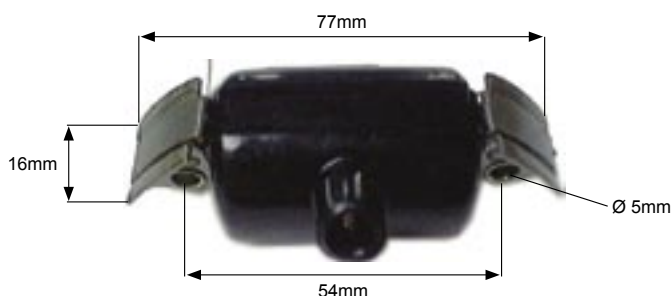

176-31

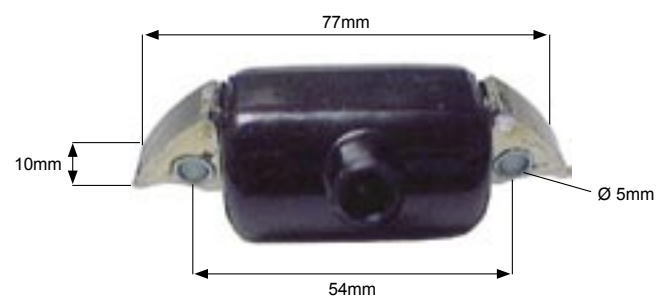

176-33

## ZÜNDEINHEIT Zuordnung

Fahrzeug	BestNr.	ViCode
<b>APRILIA</b>		
SR 50 '03- mit Vergaser und Piaggio Motor / SR 50 DiTech '04- mit Vergaser und Piaggio Motor	196-02	005490
ET 50 / Tuareg / AF1 / Futura / Replica / Red Rose / Classic 50 / RS 50 / RS Extrema / RX 50 SuperMotard 50 / MX 50	196-03	005388
<b>BETA</b>		
RR AM6 / RR Supermotard AM6	196-03	005388
<b>BULTACO</b>		
Lobito	196-03	005388
<b>CAGIVA</b>		
Mito 50	196-03	005388
<b>DERBI</b>		
Atlantis '02- (Piaggio Motor) / GP1 (Piaggio Motor)	196-02	005490
Aventura / Furax / Fenix / GPR / Senda - '99 (Ducati Zündeinheit)	196-03	005388
Senda R '00- / Senda DRD / Senda SM / X-Trem / alle Senda ab 2000 mit Leonelli Zündeinheit	196-04	008580
<b>GILERA</b>		
DNA / Ice / Runner '02-	196-02	005490
GSM mit Derbi Motor / RCR / SMT / Zulu	196-03	005388
Stalker / Runner -'01 / TyphoonX / Storm / Typhoon	199-57	006114
<b>HM</b>		
CRE	196-03	005388
<b>HRD</b>		
Sonic	196-03	005388
<b>MALAGUTI</b>		
MDX / MRX / XSM SuperMotard / XTM Enduro	196-03	005388
<b>MBK</b>		
X-Limit	196-03	005388
<b>MOTORHISPANIA</b>		
Furia 6V mit Ducati Zündeinheit	196-03	005388
<b>PEUGEOT</b>		
XPS SM / XPS-T / XR6	196-03	005388
<b>PIAGGIO</b>		
Diesis / Fly / Liberty '04- / NRG Mc3 wassergek. / Typhoon X '01- / Zip '00- / Zip SP '01-	196-02	005490
Free / Liberty -'03 / NTT / NRG / NRG mc2 / NRG eXtreme / Quartz / Sfera / Zip / Zip Fast Rider Zip SP -'00 / Vespa ET2 (Vergaser)	199-57	006114
<b>PUCH</b>		
Typhoon / Storm	199-57	006114
<b>RIEJU</b>		
RS1 / Drac mit Ducati Zündeinheit / RR mit Ducati Zündeinheit	196-03	005388
<b>YAMAHA</b>		
DT 50 R '03- / DT 50 SM '03-	196-03	005388



196-02



196-03



196-04



199-57

## ZÜNDSPULE Außen

Fahrzeug	BestNr.	ViCode
<b>APRILIA</b>		
Amico / Area 51 / Gulliver / Rally / Sonic / SR mit stehendem Zylinder Scarabeo* / SR 50* / SR Replica* / SR 50 www* / SR 50 Stealth* / SR 50 Netscaper* SR Racing* / SR Sport* * = Modelle - '01 mit Yamaha Zündung	196-30	003360
<b>BENELLI</b>		
491 / K2 / Pepe / Naked	196-30	003360
<b>BETA</b>		
Eikon	196-30	003360
<b>HONDA</b>		
SC01 / Bali / SFX / SXR / SRX Shadow 90 / X8R-S / X8R-X	196-31	002790
<b>ITALJET</b>		
Dragster	196-30	003360
<b>KTM</b>		
Hobby / PL 40 (Modelle mit Minarelli Motor und außenliegender Zündspule) OrigNr. PVL 105.321 / Rotax 984 555 / Bosch 0 212 940 002 (OrigNr. dient nur zu Vergleichszwecken)	176-35	003707
<b>KYMCO</b>		
CX Super / B & W / Dink / DJ W/X/Y / Fever ZX / Filly / Heroism / KB / K12 / Sniper DD/DT People / Super 9 / Scout / Vitality 2T / Yup	196-31	002790
<b>MALAGUTI</b>		
Centro mit Yamaha Zündung	196-30	003360
<b>MBK</b>		
Booster / Nitro / Ovetto / Stunt	196-30	003360
<b>PEUGEOT</b>		
Buxy / Elyseo / Looxor (Vergaser) / Ludix / Metal X / Squab / Speedake / Speedfight / Trekker Vivacity / X-Fight / X-Race / Zenith	196-31	002790
<b>TOMOS</b>		
Colibri / 3 AML (Masse separat)	176-35	003707
<b>YAMAHA</b>		
Aerox / Breeze / BW's / Jog-R / Jog-Z / Neo's / Slider	196-30	003360



176-35



196-30



196-31

## REGLER Zuordnung

Fahrzeug	BestNr.	ViCode
<b>APRILIA</b>		
ET 50 / AF1 / AF1 Replica / Futura / Tuareg / Red Rose / Classic 50	196-61	003300
RS 50 / RS Extrema / Chesterfield / Tuono 50 / RX 50		
Amico / Area 51 / Gulliver / Rally / Scarabeo / Sonic / SR mit stehendem Zylinder	196-62	004200
SR 50 luft-/wassergek. SR 50 Replica/www/Stealth/Netscaper/Sport/Racing		
SR 50 (DiTech) mit Piaggio Motor mit Vergaser	196-63	009900
<b>BENELLI</b>		
491 / K2 / Pepe / Naked	196-62	004200
<b>BETA</b>		
Ark / Chrono / Tempo / Eikon	196-62	004200
<b>CAGIVA</b>		
Mito 50	196-50	003750
<b>DERBI</b>		
Atlantis Bullet (Piaggio Motor)	196-63	009900
Fenix / GPR / Senda R -'99 / Senda SM -'99 / Senda H (3 Anschlüsse)	196-50	003750
Senda R '00- / Senda SM '00- / Senda DRD / Senda Extreme	196-60	
<b>FANTIC</b>		
Oasis 50 / Trial 50	196-61	003300
<b>GILERA</b>		
Stalker / Storm	199-52	006279
<b>ITALJET</b>		
Formula / Dragster	196-62	004200
<b>KYMCO</b>		
B&W / CX Super / Cobra / Dink / DJ W/X/Y / Filly / Heroism / KB / K12 / People / Sniper	196-64	004200
Super 9 / Vitality Yup / ZX Fever		
<b>MALAGUTI</b>		
MDX / MRX	196-61	003300
Centro / Crosser CR1 / F10 / F12 -'02 (Lima 6 Spulen) / F15 -'01 (Lima 6 Spulen)	196-62	004200
<b>MBK</b>		
Booster -'02 / Nitro -'02 / Ovetto -'01 / Stunt -'02	196-62	004200
<b>PEUGEOT</b>		
Buxy / Elyseo / Looxor (Vergaser) / Ludix / Metal X / Squab / Speedake / Speedfight / Trekker	196-64	004200
Vivacity / X-Fight / X-Race / Zenith		
<b>PIAGGIO</b>		
Free -'97 / NTT / NRG / NRG mc2 -'97 / Quartz / Sfera / Sfera RST / Zip / Zip Fast Rider	199-52	006279
Zip SP -'00 / Vespa ET2 mit Vergaser -'98		
Free '98- / Liberty / NRG mc2 '98- / NRG mc3 / NRG eXtreme / Typhoon X	196-63	009900
Vespa ET2 (Vergaser) / Zip '01- / Zip SP		
Liberty 125 -'99 / 125 Hexagon LX4 / 125 Vespa ET4	199-52	006279
APE 50	199-56	013500
<b>PUCH</b>		
Typhoon -'97 / Storm	199-52	006279
<b>SULKY</b>		
Kabinenroller	199-56	013500
<b>SYM</b>		
Jet / Red Devil / Superfancy / Jungle / Mask	196-64	004200
<b>YAMAHA</b>		
Aerox -'02 / Breeze / BW's / BW's Next Gen. -'02 / Jog-R / Neo's -'01 / Slider -'02	196-62	004200



**REGLER** Abbildungen

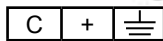

Derbi Moped '99

**BestNr. 196-50**  
ViCode 003750

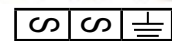

Minarelli RV4/AM345

**BestNr. 196-61**  
ViCode 003300

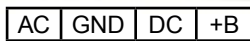

Minarelli Scootermotor

**BestNr. 196-62**  
ViCode 004200

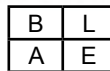

Peugeot / Kymco / Sym

**BestNr. 196-64**  
ViCode 004200



Piaggio Scootermotor 1. Gen.

**BestNr. 199-52**  
ViCode 006278

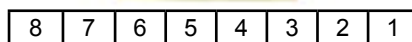

Piaggio Scootermotor 2. Gen.

**BestNr. 196-63**  
ViCode 009900

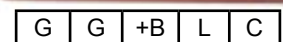

APE / Sulky Kabinenroller

**BestNr. 199-56**  
ViCode 013500

## Inbetriebnahme und Wartung von Batterien

### ALLGEMEIN

#### **BEFÜLLUNG:**

Batterie und Säure sollten eine Temperatur von etwa 15°C bis 30°C haben. Batteriesäure ist stark ätzend! Beachten Sie daher unbedingt die Sicherheitsvorschriften.

#### **INBETRIEBNAHME:**

Alle Batterien sind vom Werk trocken vorgeladen. Um die volle Leistung und Lebensdauer zu erreichen muss die Batterie nochmals entsprechend den Vorgaben vollständig geladen werden. Beim Laden darf die Batterie nie zu warm und keinesfalls heiß werden oder gar zu "kochen" beginnen. Verwenden Sie geeignete Ladegeräte!

#### **WARTUNG:**

Führen Sie die angegebenen Wartungs- und Kontrollaufgaben in 2 - 3 monatigem Intervall durch. Auch im Dauerbetrieb sollten Sie die Batterie zwischendurch mit einem geeigneten Ladegerät vollständig aufladen. Der Intervall verkürzt sich entsprechend wenn Dauerverbraucher wie Alarmanlagen etc. angeschlossen sind.

#### **LAGERUNG:**

Wenn Sie das Fahrzeug stilllegen sollten Sie die Batterie ausbauen und an einem möglichst kühlen, aber frostsicheren und trockenen Ort lagern. Achten Sie darauf, dass die Batterie vollständig geladen, sauber ist und die Pole eingefettet. Kontrolle und Wartung der Batterie entsprechend dem angeführten Modus und Intervallen.

#### **LEBENSDAUER:**

Die Lebensdauer einer Batterie hängt von der richtigen Behandlung ab. Erstladung, Wartung und Pflege spielen eine wesentliche Rolle.

#### **GEBRAUCHSANWEISUNG:**

Beachten Sie neben den hier angeführten Hinweisen unbedingt die Gebrauchsanweisungen der Hersteller von Batterie, Motorrad und Ladegerät. Ziehen Sie im Zweifelsfall einen Fachmann zu Rate. Nur dieser hat die Erfahrung und die richtigen Werkzeuge und Geräte im Umgang mit Batterien und Batteriesäure. Verwenden Sie nur geeignete Ladegeräte wie BatteryMate, OptiMate oder AccuMate. Diese werden in Zusammenarbeit mit den Batterie- und Motorradherstellern entwickelt und sind von diesen ausdrücklich empfohlen bzw. für Vertragshändler sogar vorgeschrieben.

#### **GARANTIE:**

Wir gewähren 6 Monate Garantie auf die von uns gelieferten Batterien. Diese Garantie bezieht sich allein auf Material- und Fabrikationsfehler. Von der Garantie ausgenommen sind Schäden, die durch unsachgemäße Handhabung, zweckfremde Verwendung, falsche oder mangelhafte Wartung und Pflege, Beschädigung durch Gewalteinwirkung, fehlerhafte Elektrik am Motorrad usw. verursacht werden. Als Garantiebeleg ist der original Verkaufsbeleg mit der Batterie vorzulegen.

### Standard Blei-Säure Batterien

#### **Befüllung:**

Alle Stöpsel entfernen und die Batterie bis zur "max" Markierung mit Säure der Dichte 1,28 befüllen. Lassen Sie die Batterie 15 - 30 min. ruhen und stoßen Sie die Batterie etwas an um die Luftblasen zwischen den Platten zu lösen. Säurestand bei Bedarf bis zur "max" Markierung auffüllen. Entfernen Sie unbedingt den Verschluss am Entlüftungsstutzen, an dem später der Entlüftungsschlauch angeschlossen wird. Können die Gase nicht entweichen kann dies die Batterie zum Explodieren bringen.

#### **Inbetriebnahme:**

Batterie 5 - 10 Stunden mit ca. 10% der Batteriekapazität (zB. 12N14-12A-1 mit 1,4Ah oder 6N4B-2A mit 0,4Ah) laden. Dann Säurestand kontrollieren und bei Bedarf mit destilliertem Wasser auffüllen. Batterie mit den Stöpseln verschließen (ausgenommen Entlüftungsstutzen!)

#### **Wartung:**

Säurestand kontrollieren und bei Bedarf mit destilliertem Wasser (niemals Batteriesäure) auffüllen. Batterie reinigen, Pole von Ablagerung und Korrosion befreien und einfetten. Batterie vollständig aufladen und Säurestand nochmals kontrollieren.

### Blei-Säure Batterien "MF wartungsfrei"

#### **Befüllung:**

Versiegelungs-Streifen von der Batterie abziehen und Säurepaket auf die 6 Einfüll-Öffnungen aufsetzen. Durch Druck auf das Säurepaket die Folie durchstossen und die Säure vollständig in die Kammern fließen lassen (ggf. etwas klopfen). Erst wenn die Säure vollständig eingeflossen ist wird das Säurepaket abgenommen. Batterie 15 - 30 min. ruhen lassen und mit der mitgelieferten Verschlusskappen Leiste endgültig verschließen. Diesen Verschluss nie mehr öffnen! (Garantieverlust)

#### **Inbetriebnahme:**

Batterie mit BatteryMate oder OptiMate Pro Ladegerät entsprechend der speziellen Anleitung für das Laden von neuen Batterien vollständig aufladen. (Andere Ladegeräte 5 - 10 Stunden mit max. 10% der Batteriekapazität) Eine optimale Leistung und Lebensdauer gewährleistet nur das gemeinsam mit den Batterieherstellern entwickelte BatteryMate oder OptiMate Pro.

#### **Wartung:**

Batterie reinigen, Pole von Ablagerung und Korrosion befreien und einfetten. Batterie vollständig laden mit einem speziell für wartungsfreie Batterien konzipierten Ladegerät, das im Gegensatz zu den herkömmlichen Ladegeräten, nicht mit konstanter Kapazität lädt. Säurekammern niemals öffnen! (Garantieverlust)

### Blei-Säure Batterien "Super sealed"

#### **Befüllung:**

Diese Batterien sind bereits vom Werk befüllt und vollständig versiegelt. Es sind diesbezüglich keine Massnahmen erforderlich.

#### **Inbetriebnahme:**

Batterie mit BatteryMate oder OptiMate Pro Ladegerät entsprechend der speziellen Anleitung für das Laden von neuen Batterien vollständig aufladen. Eine optimale Leistung und Lebensdauer gewährleistet nur das gemeinsam mit den Batterieherstellern entwickelte BatteryMate oder OptiMate Pro. Alle Super-sealed Batterien sind sehr anspruchsvoll in Bezug auf Erstladung.











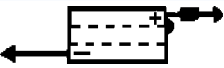
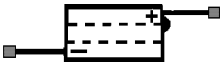



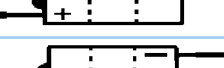
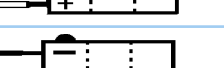
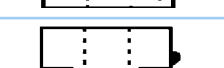

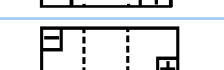

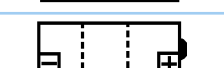
#### **Wartung:**

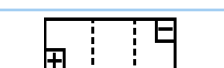
Batterie reinigen, Pole von Ablagerung und Korrosion befreien und einfetten. Batterie vollständig laden mit einem speziell für wartungsfreie Batterien konzipierten Ladegerät, das im Gegensatz zu den herkömmlichen Ladegeräten, nicht mit konstanter Kapazität lädt.

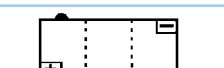
## BATTERIEFLÜSSIGKEIT / ZUBEHÖR

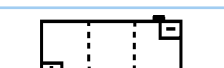
Bezeichnung		BestNr.	ViCode
Batteriefülligkeit Säuredichte 1,28	30l ohne Gebinde	195-992	001620
Gebinde für Batteriefülligkeit	30l	195-991	001620
Pumpe für Batteriefülligkeit	geeignet für 30l und 60l Gebinde	195-998	006516
Ersatz-Gummischlauch für Pumpe	1m	195-997	001740
Batterie-Trichter	Mit Adapter speziell für Moped-/Motorradbatterien Auslauf 6,4/8 mm	850-133	000198
Batteriepol-Adapter	 Set 2 Stk. mit Schrauben die Anschlussrichtung kann damit beliebig verändert werden	195-999	000372

## 6 VOLT STANDARD BLEI-SÄURE BATTERIEN

BestNr.	ViCode	Type	Volt	Ah	Abmessungen			Säure Menge (l)	Gewicht kg	Pole	
					L	B	H			vorne	seitl. oben
195-001	001324	6N2-2A	6	2	70	47	96	0,11	0,6		
195-003	001324	6N2-2A-7	6	2	70	47	96	0,11	0,6		
195-002	001324	6N2-2D	6	2	70	47	96	0,11	0,6		
195-009	001386	6N4-2A-2	6	4	71	71	96	0,2	0,9		
195-013	001386	6N4-2A-7	6	4	71	71	96	0,2	0,9		
195-017	001543	6N4A-4D	6	4	57	61	131	0,2	1,0		
195-021	001543	6N4B-2A	6	4	102	48	96	0,2	1,0		
195-024	001543	6N4B-2A-3	6	4	102	48	96	0,2	1,0		
195-030	001985	6N6-1D-2	6	6	99	57	111	0,3	1,3		
195-034	001702	6N6-3B-1	6	6	99	57	111	0,3	1,3		
195-097	002520	B39-6	6	7	126	48	126	0,3	1,6		
195-050	003749	6YB8L-B	6	8	121	71	96	0,3	1,5		
195-098	002962	B49-6	6	8	91	83	161	0,4	2,2		
195-040	002962	6N11-2D	6	11	150	70	100	0,5	2,1		
195-045	003181	6N12A-2D	6	12	156	57	116	0,5	2,3		
195-096	003466	B38-6A	6	14	119	83	161	0,7	2,8		

## 12 VOLT STANDARD BLEI-SÄURE BATTERIEN

BestNr.	ViCode	Type	Volt	Ah	Abmessungen			Säure Menge (l)	Gewicht kg	Pole			Anordnung
					L	B	H			vorne	seitl.	oben	
195-200	002206	YB3L-A	12	3	99	57	111	0,25	1,3				
195-204	002206	YB3L-B	12	3	99	57	111	0,25	1,3				
195-206	002646	YB4L-A	12	4	121	71	93	0,3	1,5				
195-208	001859	YB4L-B	12	4	121	71	93	0,3	1,5				
195-299	002016	YB4L-B inkl. Säurepaket	12	4	121	71	93	0,3	1,5				
195-112	002394	12N5-3B	12	5	121	61	131	0,45	2,0				
195-215	002425	YB5L-B 12N5-3B	12	5	121	61	131	0,4	2,0				
195-116	002582	12N5,5A-3B	12	5,5	104	91	115	0,5	2,4				
195-114	002582	12N5,5-3B	12	5,5	138	61	131	0,4	2,4				
195-117	003024	12N5,5-4A	12	5,5	138	61	131	0,4	2,4				
195-119	002772	12N7-3B	12	7	137	76	135	0,5	3,0				
195-220	003497	YB7-A 12N7-4A	12	8	137	76	134	0,5	3,0				
195-222	004315	YB7C-A	12	8	130	90	114	0,5	3,0				
195-129	003592	12N9-4B-1	12	9	135	75	140	0,6	3,2				
195-224	003718	YB9-B 12N9-4B-1	12	9	135	75	140	0,6	3,1				
195-227	003970	YB9L-A2	12	9	135	75	140	0,6	3,1				
195-232	004379	YB10L-A2	12	11	136	91	146	0,7	4,4				
195-234	004379	YB10L-B 12N10-3B	12	11	136	91	146	0,7	4,4				
195-235	004379	YB10L-B2	12	11	136	91	146	0,7	4,4				
195-139	004063	12N12A-4A-1	12	12	135	81	161	0,8	4,2				

Fortsetzung auf der nächsten Seite!

# 12 VOLT STANDARD BLEI-SÄURE BATTERIEN

(Fortsetzung)

BestNr.	ViCode	Type	Volt	Ah	Abmessungen			Säure Menge (l)	Gewicht kg	Pole		
					L	B	H			vorne	seitl.	oben
195-240	004631	YB12A-A 12N12A-4A-1	12	12	135	81	161	0,8	4,1			
195-244	004631	YB12A-B	12	12	135	81	161	0,8	4,1			
195-248	004631	YB12AL-A	12	12	135	81	161	0,8	4,1			
195-249	004631	YB12AL-A2	12	12	135	81	161	0,8	4,1			
195-254	004631	YB12B-B2	12	12	161	91	131	0,8	4,4			
195-145	004631	12N14-3A	12	14	135	90	167	0,85	4,9			
195-260	005071	YB14-A2	12	14	135	91	167	0,85	4,5			
195-264	004631	YB14-B2	12	14	135	91	167	0,85	4,5			
195-268	004631	YB14L-A1	12	14	135	91	167	0,8	4,5			
195-269	004631	YB14L-A2 12N14-3A	12	14	135	91	167	0,8	4,5			
195-410	005513	SYB14L-A2	12	14	136	91	167	0,8	4,5			
195-271	004757	YB14L-B2	12	14	135	91	167	0,85	4,5			
195-266	004631	YB14A-A2	12	14	136	91	178	0,9	4,5			
195-460	011656	HYB16A-A	12	16	151	91	182	1,1	7,2			
195-288	007025	YB16B-A	12	16	162	92	162	1,2	5,6			
195-282	007025	YB16B-A1	12	16	162	92	162	1,2	5,6			
195-284	006835	YB16AL-A2	12	16	207	71	164	1,2	5,2			
195-280	007246	YB16-B	12	19	176	101	156	1,2	6,3			
195-290	007025	YB16L-B 12N16-3B	12	19	176	101	156	1,2	6,3			
195-289	007182	SYB16L-B	12	19	176	101	156	1,2	6,3			

Fortsetzung auf der nächsten Seite!

## 12 VOLT STANDARD BLEI-SÄURE BATTERIEN

(Fortsetzung)

BestNr.	ViCode	Type	Volt	Ah	Abmessungen			Säure Menge (l)	Gewicht kg	Pole			Anordnung
					L	B	H			vorne	seitl.	oben	
195-292	007277	YB18L-A	12	18	182	92	164	1,2	5,7				
195-400	007498	SY50N18L-A	12	20	207	92	164	1,5	7,5				
195-402	007277	Y50N18L-A	12	20	207	92	164	1,5	7,5				
195-403	007339	Y50N18L-A3	12	20	207	92	164	1,5	7,5				
195-450	008694	Y60-N24L-A	12	28	185	125	176	1,7	8,6				
195-486	011026	YHD-12	12	32	207	132	167	2,2	8,3				
195-483	007498	51913	12	19	186	82	170	1,2	4,8				
195-485	008756	52015/51612 12C16A-3B	12	20	185	82	170	1,2	4,8				
195-482	009260	52515	12	25	186	130	171	1,8	6,5				
195-484	009923	53030	12	30	186	130	171	1,8	8,6				





## 12 VOLT BATTERIE "MF"

wartungsfrei mit beige packtem Säurepaket

Diese Batterien dürfen nicht liegend eingebaut werden!

BestNr.	ViCode	Type	Volt	Ah	Abmessungen			Säure Menge (l)	Gewicht kg	Pole		
					L	B	H			vorne	seitl.	oben
195-307	003307	YT4L-BS YTX4L-BS	12	3	114	71	86	beige packt	1,5			
195-311	004189	YT5L-BS YTX5L-BS	12	4	114	71	106	beige packt	2,0			
195-318	005261	YTX7A-BS	12	6	152	88	94	beige packt	2,7			
195-324	005102	YTX7L-BS	12	6	114	71	131	beige packt	2,35			
195-330	004978	YTX9-BS	12	8	152	88	106	beige packt	3,2			
195-341	006331	YTX12-BS	12	10	152	88	131	beige packt	4,0			
195-555	014700	WP14L-2	12	11	134	90	168	beige packt	4,5			
195-346	007120	YTX14-BS	12	12	152	88	147	beige packt	4,5			
195-345		YTX15L-BS	12	13	175	87	130	beige packt	4,0			
195-348	009198	YTX16-BS	12	14	150	87	161	beige packt	4,7			
195-350	009198	YTX16-BS-1	12	14	150	87	161	beige packt	4,7			
195-351	012588	YTX20A-BS	12	17	150	87	161	beige packt	6,0			
195-347	010363	YTX20L-BS	12	18	175	85	155	beige packt	5,9			

Diese Batterien dürfen nicht bei Fahrzeugen verwendet werden, in denen die Batterie liegend eingebaut ist. Wir übernehmen KEINE HAFTUNG für Schäden und Folgeschäden an Batterie und Fahrzeug!



## 12 VOLT BATTERIE "MF SUPER SEALED"

wartungsfrei vom Werk befüllt

**Diese Batterien dürfen nicht liegend eingebaut werden!**

BestNr.	ViCode	Type	Volt	Ah	Abmessungen			Säure Menge (l)	Gewicht kg	Pole		
					L	B	H			vorne	seitl.	oben
195-512	004830	YTR4A-BS WP4A-BS	12	2,3	113	48	86	befüllt	1,1	Steckkontakte		
195-510	004757	YT4L-BS GT4B-4	12	3	114	71	86	befüllt	1,5			
195-521	007403	YT7B-BS GT7B-4	12	6	151	66	94	befüllt	2,5			
195-534	007750	YT9B-4 GT9B-4	12	8	150	70	105	befüllt	3,5			
195-542	009167	YT12B-BS GT12B-4	12	10	151	70	131	befüllt	4,1			
195-543	009167	YT12A-BS	12	11	152	88	106	befüllt	3,6			
195-553	009985	YT14B-BS GT14B-4	12	12	152	70	145	befüllt	4,5			
195-554	013546	WP16-B	12	19	175	100	155	befüllt	5,9			
195-556	016632	WPX20L-BS	12	18	175	85	155	befüllt	5,9			
195-557	013860	51913 52015	12	20	185	82	170	befüllt	4,8			
BestNr.	ViCode	Type	Volt	Ah	Abmessungen			Säure Menge (l)	Gewicht kg	Pole		
					L	B	H			vorne	seitl.	oben
195-573		YTZ6										
195-574	007246	YTZ7S	12	6	113	70	105	befüllt	2,1			
195-578	009167	YTZ10S	12	8,6	150	87	93	befüllt	3,1			
195-580	010363	YTZ12S	12	11	150	87	110	befüllt	3,6			
195-582	010679	YTZ14S	12	11,2	150	87	110	befüllt	3,9			

Diese Batterien dürfen nicht bei Fahrzeugen verwendet werden, in denen die Batterie liegend eingebaut ist.  
Wir übernehmen KEINE HAFTUNG für Schäden und Folgeschäden an Batterie und Fahrzeug!

## BATTERIEN Zuordnung



Fahrzeug	BestNr.	Type
<b>ADLY MOTO</b>		
Silver Fox	195-208	YB4L-B
<b>APRILIA</b>		
AF1 / Tuareg	195-208	YB4L-B
Amico / Area 51	195-208	YB4L-B
Classic 50	195-208	YB4L-B
ET 50 / Futura	195-208	YB4L-B
Gulliver / Habana / Mojito	195-208	YB4L-B
MX 50 / Red Rose	195-208	YB4L-B
RS 50 / Extrema / Chesterfield	195-208	YB4L-B
RS 50 Tuono / RX 50	195-208	YB4L-B
Scarabeo / Sonic	195-208	YB4L-B
SR 50 Zylinder stehend	195-208	YB4L-B
SR 50 Zylinder liegend	195-208	YB4L-B
SR 50 Factory i.e.	195-224	YB9-B
SR 50 Replica / Netscaper	195-208	YB4L-B
SR 50 Rally / Stealth	195-208	YB4L-B
SR 50 www	195-208	YB4L-B
SR 50 '00-	195-311	YTX5L-BS
SR 50 DiTech i.e.	195-311	YTX5L-BS
SR 50 Sport (Piaggio Motor)	195-311	YTX5L-BS
<b>BAOTIAN</b>		
Eco Bike	195-311	YT5L-BS
<b>BENELLI</b>		
K2 / 491	195-208	YB4L-B
Naked / Pepe	195-208	YB4L-B
<b>BETA</b>		
Ark / Chrono / Tempo / Quadra	195-208	YB4L-B
RK6-T / RR-T	195-208	YB4L-B
RR / RR Supermotard	195-208	YB4L-B
<b>BULTACO</b>		
Lobito	195-208	YB4L-B
<b>CAGIVA</b>		
City	195-307	YT4L-BS
Mito 50		
Prima 50	195-215	YB5L-B
Super City	195-215	YB5L-B
<b>CHUN LAN</b>		
Mors X-Treme		
<b>CHINA-IMPORT div.</b>		
EXPLORER Cracker / Twister	195-311	YTX5L-BS
KEEWAY Focus	195-311	YTX5L-BS
<b>CPI</b>		
Hussar / Popcorn / GTR	195-311	YTX5L-BS
Sm / Enduro	195-311	YTX5L-BS
<b>DAELIM</b>		
Message / Tapo	195-307	YT4L-BS
E-Five / S-Five / Gordi	195-307	YT4L-BS

Fahrzeug	BestNr.	Type
<b>DERBI</b>		
Atlantis / Atlantis Bullet	195-208	YB4L-B
Fenix / Furax / Aventura	195-208	YB4L-B
GP1 (Scooter)	195-307	YTX4L-BS
GP1 Racing (Kettenantrieb)	195-324	YTX7L-BS
GPR	195-208	YB4L-B
Hunter / Manhattan / Paddock	195-208	YB4L-B
Predator / Replica	195-208	YB4L-B
Senda alle	195-208	YB4L-B
Vamos	195-208	YB4L-B
<b>GILERA</b>		
DNA	195-510	GT4B-4
GSM / H@K	195-208	YB4L-B
GSM (Piaggio Motor)	195-208	YB4L-B
ICE	195-510	GT4B-4
Runner / Runner SP / Stalker	195-208	YB4L-B
RCR / SMT	195-208	YB4L-B
Zulu / Storm / Typhoon	195-208	YB4L-B
<b>HONDA</b>		
Camino / PX	195-208	YB4L-B
CB 50	195-001	6N2-2A
Lead / Scoopy	195-208	YB4L-B
MB 50 / MT 50	195-013	6N4-2A-7
NSR 50	195-200	YB3L-A
Shadow 90 / SC01	195-307	YT4L-BS
SS 50 / Monkey	195-001	6N2-2A
Vision	195-307	YT4L-BS
X8R-S / X8R-X	195-512	YTR4A-BS
Zoomer	195-380	YTZ-7S
<b>ITALJET</b>		
Dragster		
Formula / Formula Air	195-208	YB4L-B
Formula LC	195-208	YB4L-B
<b>KTM</b>		
Comet Kleinkraftrad	195-129	12N9-4B-1
Comet	195-097	B39-6
<b>KYMCO</b>		
Cobra Cross/Racing/Exclusive	195-311	YTX5L-BS
CX Curio 50	195-307	YT4L-BS
DJ (W/X/Y) / EMR 50	195-307	YT4L-BS
Filly	195-311	YTX5L-BS
Heroism / K12	195-307	YT4L-BS
People 50	195-311	YTX5L-BS
Scout / Sniper	195-307	YT4L-BS
Spacer 50	195-311	YTX5L-BS
Super 9 luftgek. / wassergek.	195-311	YTX5L-BS
ZX Super Fever	195-307	YT4L-BS

## BATTERIEN Zuordnung



Fahrzeug	BestNr.	Type
<b>LT Motor</b>		
Bingo	195-311	YTX5L-BS
<b>MALAGUTI</b>		
Centro / CR1 Crosser	195-208	YB4L-B
F10 / Yesterday	195-208	YB4L-B
F12 / F15 '02	195-208	YB4L-B
F15 '02-	195-215	YB5L-B
MRX / SMX		
RST / XSM / XTM	195-208	YB4L-B
<b>MBK</b>		
Booster / Nitro	195-208	YB4L-B
Ovetto / Stunt	195-208	YB4L-B
X-Limit	195-200	YB3L-A
<b>MOTORHISPANIA</b>		
Furia 6V / RX	195-208	YB4L-B
RYZ SM	195-208	YB4L-B
<b>PEUGEOT</b>		
Elyseo	195-208	YB4L-B
Elystar i.e.		
Jet Force i.e.	195-220	YB7-A
Jet Force (Vergaser) '05-	195-208	YB4L-B
Looxor / Ludix	195-208	YB4L-B
Speedfight / Speedfight LCD	195-208	YB4L-B
Speedake	195-208	YB4L-B
Trekker / Vivacity / Zenith	195-208	YB4L-B
TKR	195-208	YB4L-B
XPS / XR6	195-208	YB4L-B
X-Fight	195-208	YB4L-B
<b>PGO</b>		
Big Max 50 / PMX 50	195-307	YT4L-BS
Comet / Galaxy	195-307	YT4L-BS
Mega / T-Rex 50	195-307	YT4L-BS
<b>PIAGGIO</b>		
Cosa	195-224	YB9-B
Diesis		
eXtreme DD / DT	195-307	YT4L-BS
Fly / Free / Liberty	195-208	YB4L-B
NRG / NRG Mc2 '97	195-208	YB4L-B
NRG Mc2 '98- / NRG Mc3	195-307	YT4L-BS
NTT	195-208	YB4L-B
Quartz / Sfera / Sfera RST	195-208	YB4L-B
Typhoon X	195-307	YT4L-BS
Zip / Zip Fast Rider	195-208	YB4L-B
Zip SP / Zip SP 2000/2001	195-208	YB4L-B
Vespa PK 50S mit E-Starter	195-220	YB7-A
Vespa ET2 i.e.	195-215	YB5L-B
Vespa ET4 50	195-224	YB9-B
Vespa LX50	195-208	YB4L-B
Vespa Rally	6V 195-098	B49-6
Vespa Rally (Ducatzündung)	12V 195-220	YB7-A

Fahrzeug	BestNr.	Type
<b>PUCH</b>		
Cobra / 6-ST	195-097	B39-6
Lido SL / Lido Vario	195-208	YB4L-B
M50 / Monza	195-097	B39-6
Storm / Typhoon	195-208	YB4L-B
<b>RIEJU</b>		
NKD	195-307	YT4L-BS
Paseo 4T	195-318	YTX7A-BS
RR / Drac	195-208	YB4L-B
RS1 / RS1 Evolution	195-208	YB4L-B
RS2	195-307	YT4L-BS
SM Foxy		
Spyke		
Windy		
<b>SACHS</b>		
Mad Ass	195-311	YTX5L-BS
Ultra 6-Gang	195-129	12N9-4B-1
Sachs Roller	195-050	6YB8L-B
<b>SHERCO</b>		
HRD Enduro / HRD SM		
HRD Sunny		
<b>SUZUKI</b>		
CP 50 (Roller)	195-208	YB4L-B
Estilete	195-307	YT4L-BS
GT 50	195-021	6N4B-2A
Katana	195-307	YT4L-BS
RV 50	195-021	6N4B-2A
Zillion	195-307	YT4L-BS
<b>SYM (San Yang Motors)</b>		
Fancy / Super Fancy	195-307	YT4L-BS
Jet / Jungle / Red Devil	195-307	YT4L-BS
<b>TGB</b>		
Laser		
<b>YAMAHA</b>		
Aerox / Breeze	195-208	YB4L-B
BW's / Slider / Spy	195-208	YB4L-B
Chappy / Bop	195-009	6N4-2A-2
DT 50 '85	195-024	6N4B-2A-3
DT 50 '98-'00	195-200	YB3L-A
DT 50R / DT 50SM	195-208	YB4L-B
FS 1 / FS 50 / RD 50 '80	195-017	6N4A-4D
Jog-R (CS50)	195-307	YT4L-BS
Neo's	195-208	YB4L-B
RD 50 '81-	195-024	6N4B-2A-3
Salient	195-050	6YB8L-B
Target / CRZ	195-208	YB4L-B
TZR	195-307	YT4L-BS
Why	195-208	YB4L-B

## SCHEINWERFER

Fahrzeug	Bezeichnung	BestNr.	ViCode
<b>APRILIA</b>			
ET 50 Tuareg	Scheinwerfer kpl. rechteckig 16x12 Einsatz mit Fassung rechteckig 16x12	12V 25/25W CEV 206-06 CEV 206-26	004014 003600
<b>DERBI</b>			
Senda R/SM -'99	mit Fassung	206-12	003540
Senda L/H/G -'99	mit Fassung	206-13	003780
<b>KTM</b>			
Quattro	Scheinwerfer kpl. rechteckig 16x12 Einsatz mit Fassung rechteckig 16x12	CEV 206-06 CEV 206-26	004014 003600
<b>PIAGGIO</b>			
Sfera	Einsatz für 1-Fadenlampe kpl. mit Blinker Scheinwerfereinsatz lose	209-08 206-10	004950 002700
<b>PUCH</b>			
Turbo / Cobra / 50X-4	Scheinwerfer kpl. rechteckig 16x12	CEV 206-06	004014
White-/Black-/Silverspeed	Scheinwerfereinsatz mit Fassung rechteckig 16x12	CEV 206-26	003600



206-06  
(206-26)



206-12



206-13



209-08 / 206-10

## SCHNARREN / HÖRNER

Bezeichnung	BestNr.	ViCode
Wechselstromscharre mit Haltebügel	6V 75mm Ø 216-21	001140
Wechselstromscharre mit Haltebügel	12V 75mm Ø 216-26	001500
Gleichstromhorn JAPAN NIKKO	Alu 6V 70mm Ø 216-05	001099
Gleichstromhorn TAIWAN	Alu 6V 70mm Ø 216-06	000894
Gleichstromhorn JAPAN NIKKO	schwarz 12V 70mm Ø 216-07	001230
Gleichstromhorn JAPAN	Alu 12V 70mm Ø 216-08	001068
Gleichstromhorn JAPAN NIKKO	chrom 12V 90mm Ø 216-10	002032
Gleichstromhorn JAPAN	schwarz 12V 100mm Ø 216-11	002162
Gleichstromhorn TAIWAN	chrom 12V 100mm Ø 216-14	001326



216-21 / 216-26



216-05 / 216-07



216-06 / 216-08



216-10



216-11



216-14



## BLINKER-ERINNERUNG

Bezeichnung	BestNr.	ViCode
Blinkersummer 12 Volt	216-41	000968

Blinkersummer für zusätzliches, akustisches Signal bei eingeschaltetem Blinker



Bezeichnung	BestNr.	ViCode
Elektronische Blinker-Erinnerung 12V	216-42	003480



- Vermeidet gefährliches Vergessen des Blinkers
- Automatischer Signalton nach ca. 30 Blinktakten, kein nervender Dauerton!
- Eingegossene Elektronik - nur 4 Kabel anzuschließen
- Kleiner Piezo-Piepser zur Montage im Frontbereich

Abmessungen der Elektronik: 38 x 38 x 8 mm

## STECKDOSE

Bezeichnung	BestNr.	ViCode
Zigarettenanzünder-Steckdose	270-211	001320



Ideal zur Stromversorgung von Navi und Handy.  
Einbau in Verkleidung oder Montage am Rahmen durch Universalbefestigung.  
90cm Leitung, 5 Ampere Sicherung



# RÜCKLICHT

Fahrzeug	Bezeichnung	BestNr.	ViCode
<b>UNIVERSAL</b>			
	Rücklicht universal mit Stützfuß	236-05	003960
	Rücklicht universal mit Nummertafelhalter	235-03	001374
	Rücklicht LED universal klare Zellone	235-31	003960
	Rücklicht LED universal rote Zellone	235-32	
<b>DERBI</b>			
Hunter / Manhattan / Paddock		236-20	002460
<b>KTM</b>			
Duo	mit Bremslicht	236-10	003060
<b>PUCH</b>			
MS/VS/MV/Maxi/DS1		236-18	004680
Maxi	klein quadratisch	236-15	001020
	großes Rücklicht mit Stützfuß	236-17	003570
<b>ZÜNDAPP</b>			
alt	mit Stützfuß zur Befestigung	236-05	003960

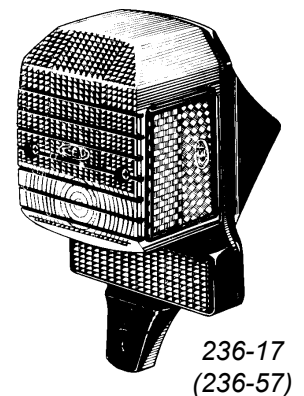
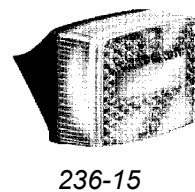
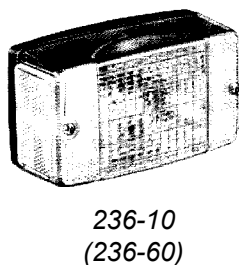
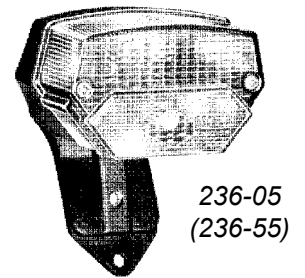

# RÜCKLICHTZELLONE

Fahrzeug	BestNr.	ViCode
<b>UNIVERSAL</b>		
für 236-00 / 236-05	236-55	001620
<b>DERBI</b>		
Hunter / Manhattan / Paddock	für 236-20	236-70
<b>KTM</b>		
Duo mit Bremslicht	für 236-10	236-60
<b>PUCH</b>		
neue Mofa Modelle	236-66	001188
Maxi	für 236-17	236-57
White- / Black- / Silverspeed	236-55	001620
Monza	236-55	001620
<b>ZÜNDAPP</b>		
alt	für 236-05	236-55

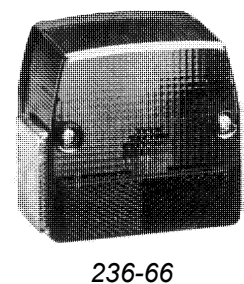

## BLINKER Zuordnung

Fahrzeug	BestNr.	ViCode		BestNr.	ViCode	BestNr.	ViCode		BestNr.	ViCode
	VORNE					HINTEN				
APRILIA	Blinker			Zellone		Blinker			Zellone	
AF 1 '87	246-46	002530	L	246-69	000523	246-48	001940	L	246-69	000523
	246-45	002530	R	246-69	000523	246-47	001940	R	246-69	000523
AF 1 '88-'90			L+R	246-64	000523			L+R	246-64	000523
Red Rose			L	246-61	000523			L	246-61	000523
			R	246-61	000523			R	246-61	000523
RX 50	246-27	002594	L+R	246-77	000624	246-27	002594	L+R	246-77	000624
Scarabeo	246-110	001080	L	246-210	000396	246-111	001080	L	246-210	000396
	246-111	001080	R	246-210	000396	246-110	001080	R	246-210	000396
BENELLI	Blinker			Zellone		Blinker			Zellone	
Benelli 491						246-35	001200	L	246-71	000349
						246-36	001200	R	246-71	000349
BULTACO	Blinker			Zellone		Blinker			Zellone	
Lobito	246-29	001020	L	246-79	000384	246-30	001020	L	246-80	000384
	246-30	001020	R	246-80	000384	246-29	001020	R	246-79	000384
CAGIVA	Blinker			Zellone		Blinker			Zellone	
Mito	246-29	001020	L	246-79	000384	246-30	001020	L	246-80	000384
	246-30	001020	R	246-80	000384	246-29	001020	R	246-79	000384
DERBI	Blinker			Zellone		Blinker			Zellone	
Furax						246-34	001003	R	246-70	000349
						246-33	001003	L	246-70	000349
GPR	246-29	001020	L	246-79	000384	246-30	001020	L	246-80	000384
	246-30	001020	R	246-80	000384	246-29	001020	R	246-79	000384
Hunter / Manhattan						246-30	001020	L	246-80	000384
						246-29	001020	R	246-79	000384
Paddock								L	246-80	000384
								R	246-79	000384
Savannah	246-41	002514	L	246-63	000371	246-43	002514	L	246-63	000371
	246-40	002514	R	246-63	000371	246-42	002514	R	246-63	000371
Senda H	246-36	001200	L	246-71	000349	246-35	001200	L	246-71	000349
	246-35	001200	R	246-71	000349	246-36	001200	R	246-71	000349
Senda L	246-33	001003	L	246-70	000349	246-35	001200	L	246-71	000349
	246-34	001003	R	246-70	000349	246-36	001200	R	246-71	000349
Senda R/SM -'99	246-39	001194	L	246-59	000349	246-38	001194	L	246-58	000349
	246-38	001194	R	246-58	000349	246-39	001194	R	246-59	000349
Senda R/SM `00- DRD / X-Trem	246-05	001260	L	246-55	000510	246-06	001260	L	246-55	000510
	246-06	001260	R	246-55	000510	246-05	001260	R	246-55	000510
Senda SM Black Edition	246-112	001260	L	246-212	000396	246-113	001260	L	246-212	000396
Senda SM 125	246-113	001260	R	246-212	000396	246-112	001260	R	246-212	000396
Senda R X-Treme/X-Race	246-110	001080	L	246-210	000396	246-111	001080	L	246-210	000396
Senda SM X-Treme/X-Race	246-111	001080	R	246-210	000396	246-110	001080	R	246-210	000396
GILERA	Blinker			Zellone		Blinker			Zellone	
GSM / H@K / Zulu	246-07	001260	L	246-208	000396	246-08	001260	L	246-208	000396
SuperMoto	246-08	001260	R	246-208	000396	246-07	001260	R	246-208	000396
RCR	246-110	001080	L	246-210	000396	246-111	001080	L	246-210	000396
	246-111	001080	R	246-210	000396	246-110	001080	R	246-210	000396
SMT	246-112	001260	L	246-212	000396	246-113	001260	L	246-212	000396
	246-113	001260	R	246-212	000396	246-112	001260	R	246-212	000396

## BLINKER Zuordnung

Fahrzeug	BestNr.	ViCode		BestNr.	ViCode	BestNr.	ViCode		BestNr.	ViCode
VORNE						HINTEN				
HONDA	Blinker		L/R	Zellone		Blinker		L/R	Zellone	
CB 50			L+R	241-54	000323			L+R	241-54	000323
MB 50	241-00	001396	L+R	241-50	000410	241-00	001396	L+R	241-50	000410
MT 50						241-00	001396	L+R	241-50	000410
SS 50			L+R	241-54	000323			L+R	241-54	000323
ITALJET	Blinker			Zellone		Blinker			Zellone	
Formula 50 (Blinker starr)						246-35	001200	L	246-71	000349
						246-36	001200	R	246-71	000349
KTM	Blinker			Zellone		Blinker			Zellone	
GXE	246-19	001968	L+R	246-68	000768	246-20	002100	L+R	246-68	000768
MALAGUTI	Blinker			Zellone		Blinker			Zellone	
MGX	246-32	002214	L+R	246-62	000371				246-62	000371
MOTORHISPANIA	Blinker			Zellone		Blinker			Zellone	
Furia 6V / Furia SM	246-36	001200	L	246-71	000349	246-35	001200	L	246-71	000349
	246-35	001200	R	246-71	000349	246-36	001200	R	246-71	000349
PIAGGIO	Blinker			Zellone		Blinker			Zellone	
Sfera	246-213	002700	L							
(Zellone und Reflektor)	246-214	002700	R							
PUCH	Blinker			Zellone		Blinker			Zellone	
Cobra			L+R	246-60	000696			L+R	246-60	000696
Blinker eckig mit Seiten- und Innenreflektor	246-04	001890	L+R	246-54	000840	246-04	001890	L+R	246-54	000840
RIEJU	Blinker			Zellone		Blinker			Zellone	
RR / DRAC / RS1 / RR	246-36	001200	L	246-71	000349	246-35	001200	L	246-71	000349
Supermotard	246-35	001200	R	246-71	000349	246-36	001200	R	246-71	000349
RS1 '99-	246-07	001260	L	246-208	000396	246-08	001260	L	246-208	000396
	246-08	001260	R	246-208	000396	246-07	001260	R	246-208	000396
SACHS / ZÜNDAPP	Blinker			Zellone		Blinker			Zellone	
Blinker eckig alte Ausführung			L+R	246-50	000768			L+R	246-50	000768
Blinker eckig mit Seitenreflektor			L+R	246-52	000768			L+R	246-52	000768
Blinker eckig mit Seiten- und Innenreflektor	246-04	001890	L+R	246-54	000840	246-04	001890	L+R	246-54	000840
SUZUKI	Blinker			Zellone		Blinker			Zellone	
Estilete	246-29	001020	L	246-79	000384	246-30	001020	L	246-80	000384
	246-30	001020	R	246-80	000384	246-29	001020	R	246-79	000384
RV 50 '78-	243-02	002599	L+R	243-52	000384	243-00	002599	L+R	243-52	000384
Estilete	246-29	001020	L	246-79	000384	246-30	001020	L	246-80	000384
	246-30	001020	R	246-80	000384	246-29	001020	R	246-79	000384
RV 50 '78-	243-02	002599	L+R	243-52	000384	243-00	002599	L+R	243-52	000384
YAMAHA	Blinker			Zellone		Blinker			Zellone	
Aerox						246-38	001194	L	246-58	000349
						246-39	001194	R	246-59	000349
Chappy			L+R	242-50	000209			L+R	242-50	000209
DT 50	242-10	002172	L+R	242-54	000280	242-16	002320	L+R	242-55	000262
FS 50	242-02	000715	L+R	242-50	000209	242-02	000715	L+R	242-50	000209
RD 50 '80	242-02	000715	L+R	242-50	000209	242-02	000715	L+R	242-50	000209
RD 50 '82-	242-04	001578	L+R	242-52	000280	242-04	001578	L+R	242-52	000280
UNIVERSAL	Blinker			Zellone		Blinker			Zellone	
ULO Blinker wie Vespa 50S	249-12	001128	L+R			249-12	001128	L+R		
Blinker universal	246-36	001200	L	246-71	000349	246-35	001200	L	246-71	000349
	246-35	001200	R	246-71	000349	246-36	001200	R	246-71	000349

## BLINKER / ZELLONE Abbildungen



	BestNr.	ViCode
Blinker	241-00	001396
Zellone	241-50	000410



	BestNr.	ViCode
Zellone	241-54	000323



	BestNr.	ViCode
Blinker	242-02	000715
Zellone	242-50	000209



	BestNr.	ViCode
Blinker	242-04	001578
Zellone	242-52	000280



	BestNr.	ViCode
Blinker	242-10	002172
Zellone	242-54	000280



	BestNr.	ViCode
Blinker	242-16	002320
Zellone	242-55	000262



	BestNr.	ViCode
Zellone	242-50	000209



	BestNr.	ViCode
Blinker	243-00	002599
Zellone	243-52	000384



	BestNr.	ViCode
Blinker	243-02	002599
Zellone	243-52	000384

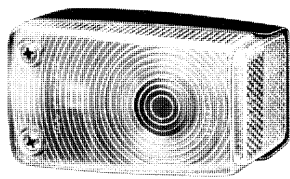

	BestNr.	ViCode
Blinker	246-04	001890
Zellone	246-54	000840



	BestNr.	ViCode
Blinker	246-05/06	001260
Zellone	246-55	000510



	BestNr.	ViCode
Blinker	246-07/08	001260
Zellone	246-208	000396

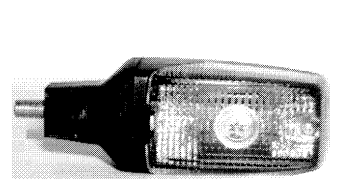

	BestNr.	ViCode
Blinker	246-19	001968
Zellone	246-68	000768

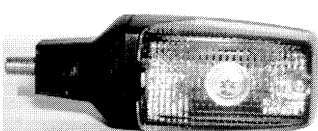

	BestNr.	ViCode
Blinker	246-20	002100
Zellone	246-68	000768



	BestNr.	ViCode
Blinker	246-27	002594
Zellone	246-77	000624



	BestNr.	ViCode
Blinker	246-29/30	001020
Zellone	246-79/80	000384

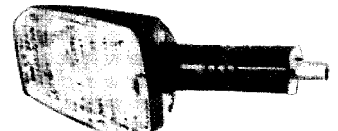

	BestNr.	ViCode
Zellone	246-62	000371



**BLINKER / ZELLONE** Abbildungen

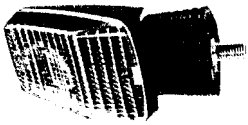

	BestNr.	ViCode
Blinker	246-32	002214
Zellone	246-62	000371



	BestNr.	ViCode
Blinker	246-33/34	001003
Zellone	246-70	000349



	BestNr.	ViCode
Blinker	246-35/36	001200
Zellone	246-71	000349



	BestNr.	ViCode
Blinker	246-38/39	001194
Zellone	246-58/59	000349

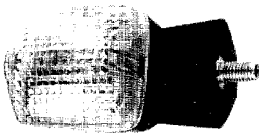

	BestNr.	ViCode
Blinker	246-40/41	002514
Zellone	246-63	000371



	BestNr.	ViCode
Blinker	246-42/43	002514
Zellone	246-63	000371

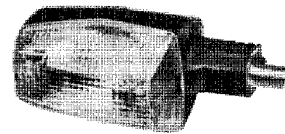

	BestNr.	ViCode
Blinker	246-45/46	002530
Zellone	246-69	000523

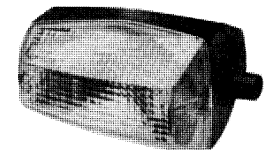

	BestNr.	ViCode
Blinker	246-47/48	001940
Zellone	246-69	000523



	BestNr.	ViCode
Zellone	246-50	000768



	BestNr.	ViCode
Zellone	246-52	000768



	BestNr.	ViCode
Zellone	246-60	000696



	BestNr.	ViCode
Zellone	246-61	000523



	BestNr.	ViCode
Zellone	246-64	000523



	BestNr.	ViCode
Zellone	246-79/80	000384



Zellone orange

	BestNr.	ViCode
Blinker	246-110/111	001080
Zellone	246-210	000396



Zellone klar

	BestNr.	ViCode
Blinker	246-112/113	001260
Zellone	246-212	000396



	BestNr.	ViCode
Blinker	246-213/214	002700

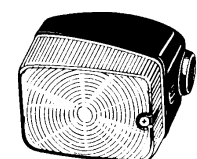

	BestNr.	ViCode
Blinker	249-12	001128

## LAMPEN

Bezeichnung	BestNr.	ViCode
Lampenbox H4 / 12V Enthält je 1 Stück: Scheinwerferlampe H4 60/55W, Brems-Rücklicht 21/5W, Blinkerlampe 21W, Begrenzungslicht 5W, Anzeigelampe 4W, Soffitenlampe 5W, Stecksicherung 10A, Stecksicherung 15A	265-00	000828
Lampenbox BILUX / 12V Enthält je 1 Stück: Scheinwerferlampe Bilux 45/40W, Brems-Rücklicht 21/5W, Blinkerlampe 21W, Begrenzungslicht 5W, Anzeigelampe 4W, Glassockellampe 3W, Soffitenlampe 5W, Stecksicherung 10A, Stecksicherung 15A, Stecksicherung 20A	265-01	000780



Die Lampen werden immer in Packeinheiten geliefert! Wenn also die PE 10 ist, bestellen Sie bitte 10 Stk. um eine Packeinheit zu erhalten.



Beschreibung	Socket	Volt	Watt	PE	BestNr.	ViCode
HALOGEN H1		12	55	1	260-16	000523

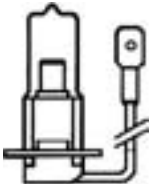

Beschreibung	Socket	Volt	Watt	PE	BestNr.	ViCode
HALOGEN H3		12	55	1	260-17	000392



Beschreibung	Socket	Volt	Watt	PE	BestNr.	ViCode
HALOGEN HB3 (9005)		12	60 (65)	1	260-035	001908



Beschreibung	Socket	Volt	Watt	PE	BestNr.	ViCode
HALOGEN H4	P43T	12	60/55	1	260-00	000708
HALOGEN H4	P43T	12	60/55	1	260-02	000436
HALOGEN H4 (nur für Wettbewerb)	P43T	12	100/80	1	260-01	000763
HALOGEN BILUX HS1	PX 43T	12	35/35	1	260-03	000718



Beschreibung	Socket	Volt	Watt	PE	BestNr.	ViCode
HALOGEN H7 Osram Longlife	PX26D	12	55	1	260-04	001530
HALOGEN H7	PX26D	12	55	1	260-041	000714
HALOGEN H7 XENON (2er Pack)	PX26D	12	55	1	260-29	004800



Beschreibung	Socket	Volt	Watt	PE	BestNr.	ViCode
HALOGEN H8		12	35	1	260-06	001608



**LAMPEN**



Beschreibung	Socket	Volt	Watt	PE	BestNr.	ViCode
BILUX	P45T	6	45/40	1	260-07	000414
BILUX	P45T	12	45/40	1	260-05	000262

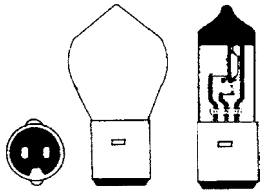

Beschreibung	Socket	Volt	Watt	PE	BestNr.	ViCode
BILUX	BA20d	6	15/15	10	260-10	000262
BILUX	BA20d	6	25/25	10	260-11	000262
BILUX	BA20d	6	35/35	1	260-12	000262
BILUX HALOGEN	BA20d	6	35/35	1	260-18	001320
BILUX Vespa Roller, Derbi Savannah	BA20d	12	25/25	10	260-13	000349
BILUX	BA20d	12	35/35	10	260-14	000262
BILUX HALOGEN	BA20d	12	35/35	1	260-19	001152
BILUX	BA20d	12	45/40	1	260-15	000305

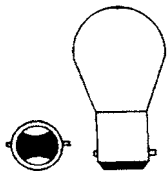

Beschreibung	Socket	Volt	Watt	PE	BestNr.	ViCode
BILUX	BAX15d	6	15/15	10	260-08	000262

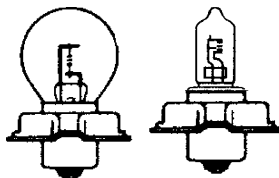

Beschreibung	Socket	Volt	Watt	PE	BestNr.	ViCode
SPEZIALLAMPE mit Ring (YAMAHA Chappy)	P26S	6	15	1	260-21	000204
SPEZIALLAMPE mit Ring HALOGEN	P26S	6	15	1	260-25	000502
SPEZIALLAMPE mit Ring	P26S	6	20	10	260-22	000240
SPEZIALLAMPE mit Ring	P26S	12	15	10	260-23	000240
SPEZIALLAMPE mit Ring HALOGEN	P26S	12	15	1	260-26	000502
SPEZIALLAMPE mit Ring	P26S	12	20	1	260-27	000523
SPEZIALLAMPE mit Ring	P26S	12	25	10	260-24	000262

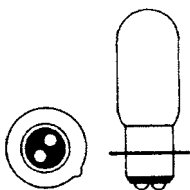

Beschreibung	Socket	Volt	Watt	PE	BestNr.	ViCode
SPEZIALLAMPE Honda SS50 etc.	P15d	6	15/15	1	260-20	000262
SPEZIALLAMPE mit Ring für SpotLight	(205-06)	12	25/25	1	260-66	000360

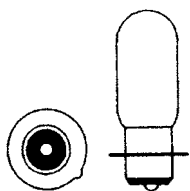

Beschreibung	Socket	Volt	Watt	PE	BestNr.	ViCode
SPEZIALLAMPE mit Ring für SpotLight	(205-07)	12	25	1	260-67	000360

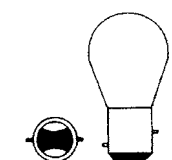

Beschreibung	Socket	Volt	Watt	PE	BestNr.	ViCode
BISTOP	BAY15d	6	18/5	10	260-30	000174
BISTOP	BAY15d	6	21/5	10	260-31	000174
BISTOP	BAY15d	12	10/5	10	260-33	000197
BISTOP	BAY15d	12	21/5	10	260-32	000142
BISTOP HeavyDuty für MX	BAY15d	12	21/5		260-320	

## LAMPEN



Beschreibung	Socket	Volt	Watt	PE	BestNr.	ViCode
BISTOP für Streetfighter Rücklicht		12	23/8	1	260-68	000360



Beschreibung	Socket	Volt	Watt	PE	BestNr.	ViCode
BLINKERLAMPE HALOGEN	BA9s	12	10	1	260-58	000660
BLINKERLAMPE HALOGEN	BA9s	12	20	1	260-65	000502
BLINKERLAMPE HALOGEN	BA9s	12	23	10	260-49	000262
BLINKERLAMPE HALOGEN orange	BA9s	12	23	1	260-69	000420



Beschreibung	Socket	Volt	Watt	PE	BestNr.	ViCode
BLINKERLAMPE HALOGEN orange	BAY9s	12	21	1	260-465	000840
BLINKERLAMPE HALOGEN NARVA	BAY9s	12	21	1	260-46	000468
BLINKERLAMPE HALOGEN	BAY9s	12	10	1	260-461	000468
BLINKERLAMPE HALOGEN orange	BAY9s	12	10	1	260-466	000540



Beschreibung	Socket	Volt	Watt	PE	BestNr.	ViCode
BLINKERLAMPE	BA15s	12	23	1	260-48	000218
BLINKERLAMPE orange	BA15s	12	23	1	260-47	000371



Beschreibung	Socket	Volt	Watt	PE	BestNr.	ViCode
BLINKERLAMPE Röhrenform	BA15s	12	21		260-451	000119



Beschreibung	Socket	Volt	Watt	PE	BestNr.	ViCode
BLINKER und BREMSLICHT	BA15s	6	18	10	260-40	000152
BLINKER und BREMSLICHT	BA15s	6	21	10	260-41	000152
BLINKER und BREMSLICHT	BA15s	12	18	10	260-42	000131
BLINKER und BREMSLICHT	BA15s	12	21	10	260-43	000131
BLINKER und BREMSLICHT YAMAHA Motorrad	BA15s	12	27	10	260-44	000184
BLINKER und BREMSLICHT HeavyDuty für MX	BA15s	12	21		260-430	000230



Beschreibung	Socket	Volt	Watt	PE	BestNr.	ViCode
KUGELLAMPE	BA15s	6	5	10	260-50	000101
KUGELLAMPE HONDA + YAMAHA	BA15s	6	8	10	260-51	000119
KUGELLAMPE	BA15s	6	10	10	260-52	000131
KUGELLAMPE	BA15s	6	15	10	260-53	000152
KUGELLAMPE	BA15s	12	5	10	260-54	000109
KUGELLAMPE	BA15s	12	10	10	260-55	000109
KUGELLAMPE HeavyDuty für MX	BA15s	12	10		260-550	000230



Beschreibung	Socket	Volt	Watt	PE	BestNr.	ViCode
HALOGENLAMPE mit Beeper z.B. für Rückfahrcheinwerfer bei Microcar	BA15s	12	20	1	260-38	001530

## LAMPEN

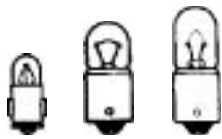

Beschreibung	Socket	Volt	Watt	PE	BestNr.	ViCode
ANZEIGELAMPE	BA7s	6	1,5	10	260-59	000122
ANZEIGELAMPE	BA9s	6	3	10	260-60	000088
ANZEIGELAMPE	BA9s	6	4	10	260-61	000088
ANZEIGELAMPE	BA9s	6	5	10	260-62	000061
ANZEIGELAMPE	BA9s	12	3	10	260-63	000088
ANZEIGELAMPE	BA9s	12	4	10	260-64	000088

ANZEIGELAMPE HeavyDuty für MX BA9s 12 4 260-640 000214



Beschreibung	Socket	Volt	Watt	PE	BestNr.	ViCode
BISTOP GLASSOCKELLAMPE	T16	12	21/5	10	260-39	000192



Beschreibung	Socket	Volt	Watt	PE	BestNr.	ViCode
GLASSOCKELLAMPE	2,0 x 4,6	6	1,2	10	260-85	000152
GLASSOCKELLAMPE	2,0 x 4,6	12	1,2	10	260-80	000101
GLASSOCKELLAMPE	2,0 x 4,6	12	2	10	260-82	000161

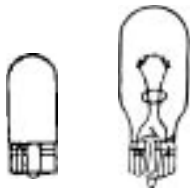

Beschreibung	Socket	Volt	Watt	PE	BestNr.	ViCode
GLASSOCKELLAMPE	2,1 x 9,5	6	1,7	10	260-86	000152
GLASSOCKELLAMPE	2,1 x 9,5	6	3	10	260-87	000152
GLASSOCKELLAMPE	2,1 x 9,5	12	2	10	260-88	000152
GLASSOCKELLAMPE	2,1 x 9,5	12	3	10	260-81	000152
GLASSOCKELLAMPE	2,1 x 9,5	12	5	10	260-89	000152
GLASSOCKELLAMPE	2,1 x 9,5	12	18	10	260-83	000326
GLASSOCKELLAMPE orange	2,1 x 9,5	12	18	1	260-84	000360



Beschreibung	Socket	Volt	Watt	PE	BestNr.	ViCode
SOFFITTEN Länge 31mm	Ø 8mm	6	3	10	260-70	000131
SOFFITTEN Länge 37mm	Ø10mm	6	5	10	260-71	000109
SOFFITTEN Länge 44mm	Ø14mm	6	18	10	260-72	000152
SOFFITTEN Länge 44mm	Ø11mm	6	10	10	260-73	000131
SOFFITTEN Länge 28mm	Ø 8mm	12	3	10	260-79	000144
SOFFITTEN Länge 35mm	Ø10mm	12	10	10	260-78	000144
SOFFITTEN Länge 37mm	Ø10mm	12	5	10	260-74	000109
SOFFITTEN Länge 42mm	Ø10mm	12	10	10	260-75	000109
SOFFITTEN Länge 44mm	Ø14mm	12	15	10	260-76	000152
SOFFITTEN Länge 44mm	Ø14mm	12	18	10	260-77	000152

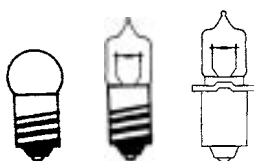

Beschreibung	Socket	Volt	Watt	PE	BestNr.	ViCode
TASCHENLAMPEN-Birne	E10	3,5	0,2	10	260-99	000088
FAHRRADLAMPE HALOGEN Schraubsocket	E10	6	2,4	10	260-93	000480
FAHRRADLAMPE HALOGEN	Stecksocket	6	2,4	1	260-92	000480
FAHRRADLAMPE vorne	E10	6	3	10	260-90	000066
FAHRRADLAMPE hinten	E10	6	0,3	10	260-91	000088
FAHRRADLAMPE hinten	E10	6	0,6	10	260-94	000043

## SICHERUNGEN

Packeinheit Sicherungen: á 10 Stk. / bitte nur in 10er Einheiten bestellen!

Bezeichnung	Ampere	Länge	BestNr.	ViCode
Glasrohrsicherung	4	20 mm	270-03	000053
Glasrohrsicherung	7	25 mm	270-07	000053
Glasrohrsicherung	10	25 mm	270-10	000053
Glasrohrsicherung	15	25 mm	270-15	000053
Glasrohrsicherung	20	25 mm	270-20	000053
Glasrohrsicherung	25	25 mm	270-25	000053
Glasrohrsicherung	30	25 mm	270-30	000053
Glasrohrsicherung	7,5	30 mm	270-47	000053
Glasrohrsicherung	10	30 mm	270-50	000053
Glasrohrsicherung	15	30 mm	270-55	000053
Glasrohrsicherung	20	30 mm	270-60	000053
Glasrohrsicherung	25	30 mm	270-65	000053
Stecksicherung	3		270-67	000078
Stecksicherung	7,5		270-69	000078
Stecksicherung	10		270-70	000078
Stecksicherung	15		270-75	000078
Stecksicherung	20		270-80	000078
Stecksicherung	30		270-85	000078

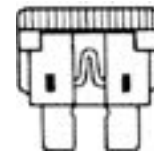

## LED-LEISTEN

Bezeichnung	Farbe	Länge	BestNr.	ViCode
LED/UV Leiste flexibel	blau	24 cm	650-11	002700
LED Leiste flexibel	rot	24 cm	650-12	001890



## SEITENSTRAHLER

Bezeichnung	Maße	BestNr.	ViCode
Seitenstrahler orange	rechteckig 54 x 31mm	selbstklebend	256-15 000216
Seitenstrahler orange	rund Ø 37mm	mit Schraube M5	256-05 000120



## RÜCKSTRAHLER

Bezeichnung	Maße	BestNr.	ViCode
Rückstrahler rot	rechteckig 61 x 36mm	selbstklebend	256-16 000180



## KRAFTSTOFF-ZUFUHR

Bezeichnung	Dimension	BestNr.	ViCode
Benzinschlauch transparent	10m 2 x 5	316-30	000852
Benzinschlauch transparent	10m 3 x 6	316-31	001152
Benzinschlauch transparent	10m 4 x 7	316-32	001152
Benzinschlauch transparent	10m 5 x 8	316-33	000888
Benzinschlauch transparent	10m 5,5 x 10	316-34	001914
Benzinschlauch transparent	10m 6 x 9	316-35	001200
Benzinschlauch transparent	10m 6 x 13	316-36	002880
Benzinschlauch transparent	10m 7 x 10	316-37	001320
Benzinschlauch transparent (Vespa)	5m 7 x 12	319-35	000851
Benzinschlauch schwarz	10m 7 x 10	316-38	001680
Motorrad-Benzinschlauch Weichgummi schwarz	10m 5 mm	316-41	001744
Motorrad-Benzinschlauch Weichgummi schwarz	10m 6,5 mm	316-42	001874
Motorrad-Benzinschlauch Weichgummi schwarz	10m 8 mm	316-43	002616
Benzinfilter Plastik transparent	8 mm	320-01	000300
Benzinfilter Plastik transparent	6 mm	320-02	000240
Benzinfilter Metall chrom / transparent	8 mm	320-11	001090
Benzinfilter Metall chrom / transparent	6 mm	320-12	001090
Benzinfilter HONDA Goldwing	6 mm	320-10	000720
Benzinfilter japanische Motorräder	8 mm	320-13	000720
Benzinfilter japanische Motorräder	10 mm	320-09	000720
T - Verbinder	6 mm	320-05	000200
T - Verbinder	8 mm	320-06	000270
Y - Verbinder	6 mm	320-07	000216
Y - Verbinder	8 mm	320-08	000198



Bezeichnung	BestNr.	ViCode
Kunststoff Messbecher für 2-Takt Gemischöl mit Skala für Mischverhältnis 1:50	316-90	000436



Bezeichnung	BestNr.	ViCode
Gasgemischzufuhr-Ausgleichskammer Polini Diese Ausgleichsvorrichtung mit variablem Kammervolumen ist in der Lage, die bei Abdrosselung entstehenden Zufuhrüberschüsse zu verwerten indem sie einen Großteil des überschüssigen Benzins aufnimmt. Dadurch vermindert sich auch die unzureichende Zuführung beim Beschleunigen, indem das zuvor eingeholte Benzin wieder abgegeben wird. Die Ausgleichskammer, die von einer spezifisch berechneten Feder gespannt wird, nimmt an den im Einlasskanal auftretenden Druckdifferenzen teil und korrigiert im Gleichklang mit dem Motor die Zufuhrmenge des Gasgemisches an den Motor.	326-90	003300





## DIESELFILTER

Bezeichnung		Original-Nr*	BestNr.	ViCode
Dieselfilter AIXAM	Filtereinsatz	15231-4356-0 MM404889 5628-518-970-50	305-83	000506
Dieselfilter JDM Janmar Motor	Filtereinsatz	16271-4356-0 7162-7143-46-0 119810-55650 124550-55710	305-84	001351
Dieselfilter LIGIER	Filterpatrone + Dichtring		305-82	002399

\* = Originalnummer dient nur zu Vergleichszwecken!



## LUFTFILTER

Bezeichnung	Ø / Anschluss	Ausführung	Länge Filter	Länge gesamt	max. Ø Filter	Verwendung	BestNr.	ViCode
Metrakit	32/38mm / Schelle		45mm	57mm	80mm	PHBL / PHBG / PHVA / Amal	316-641	001800
Metrakit	32/38mm / Schelle	gelenkig	63mm	110mm	80mm	PHBL / PHBG / PHVA / Amal	316-651	003156
Malossi E12	32mm / Schelle	seitlich				PHBG / PHVA / Scooter	316-631	002052
Malossi E3	32mm / Gewinde	exzentrisch	45mm	55mm	80mm	PHBG	316-00	003000
Malossi E5	32mm / Schelle	exzentrisch	80mm	97mm	82mm	PHBG / Amal	316-26	002820
Malossi E5	38mm / Schelle	exzentrisch	80mm	97mm	82mm	PHBL	316-02	002388
Malossi E5	38mm / Schelle	30°	80mm	120mm	82mm	PHBL	316-03	002267
Polini Schaumstofffilter	32mm / Schelle	exzentrisch	45mm	57mm	82mm	PHBG / PHBD / Amal	316-621	003780
Polini Schaumstofffilter	32mm / Schelle	exzentrisch/30°	77mm	82mm	82mm	PHBG / PHBD / Amal	316-611	004080
Polini Schaumstofffilter	35mm / Schelle	exzentrisch/30°	77mm	82mm	82mm	PHVA	316-610	004080
Schaumstofffilter Kugel	32mm / Schelle	zentriert	60mm	78mm	68mm	PHBG / PHVA / Amal	355-11-32	002093
Powerfilter Carbon Look	32mm / Schelle	zentriert	50mm	70mm	61mm	PHBG / PHVA / Amal	355-04-32	001482
MIW Powerfilter	39mm / Schelle	zentriert	70mm	85mm	75mm	PHBL	355-03-39	001831
MIW Powerfilter	42mm / Schelle	zentriert	70mm	85mm	75mm	PHBH	355-03-42	001831
Trichtersieb	38mm / Schelle	zentriert	42mm	52mm	67mm	PHBL	329-19	002586
Luftfilteradapter	32mm / Gewinde	zentriert		20mm	38mm	PHBG	056-306	000480
Luftfilteradapter	32mm / Gewinde	zentriert		20mm	60mm	PHBG / Amal	056-45	000600
Luftfiltersieb Metall			13mm	13mm	56mm	SHA / Puch Maxi	326-21	000468





## MEMBRANKITS Zuordnung

Fahrzeug	BestNr.	ViCode	Fahrzeug	BestNr.	ViCode
<b>APRILIA</b>			<b>GILERA</b>		
AF1 / Tuareg zu Polini Zylinder 006-56	326-09	006000	DNA / ICE / Runner / Runner SP	326-151	009210
Area 51 / Gulliver / Gulliver LC	326-03	006330	Stalker / Storm / Typhoon / Typhoon X	326-151	009210
Habana / Mojito			GSM / H@K / Zulu	326-153	
Classic	326-09	006000	RCR 50 '06- / SMT 50 '06-	326-153	
Rally / Rally LC / Scarabeo / Sonic / Sonic LC	326-03	006330	<b>ITALJET</b>		
Red Rose zu Polini Zylinder 006-56	326-09	006000	Dragster	326-03	006330
MX 50 / RX 50 / RS 50 '05 (AM 345/6 Motor)	326-09	006000	<b>MALAGUTI</b>		
RS 50 '06- / RX 50 '06- / SX 50 '06-	326-153		Centro / Ciak / F10 / F12 / F15	326-03	006330
SR '93 Zylinder stehend	-		Firefox / Yesterday		
SR '94- Zylinder liegend	326-03	006330	XSM / XTM	326-09	006000
SR Replica / WWW / SR 2000	326-03	006330	<b>MBK</b>		
SR 50 DiTech (Vergaser, Piaggio Motor)	326-151	009210	Nitro / Ovetto	326-03	006330
SR 50 LC Stealth	326-03	006330	X-Limit	326-09	006000
<b>BENELLI</b>			<b>MOTORHISPANIA</b>		
491 / K2 / Naked / Pepe	326-03	006330	Furia 6V / RX / RYZ	326-09	006000
<b>BETA</b>			<b>PEUGEOT</b>		
Ark / Ark LC / Chrono / Eikon / Quadra Tempo	326-03	006330	XPS / XR6	326-09	006000
Beta RR / RR SuperMotard / RK6-T / RR-T	326-09	006000	<b>PGO</b>		
<b>BULTACO</b>			Big Max	326-03	006330
Lobito	326-153		Star	326-151	009210
<b>CAGIVA</b>			<b>PIAGGIO</b>		
Mito	326-153		Diesis / eXtreme / Free / Liberty	326-151	009210
<b>CHINA-IMPORT div.</b>			NRG / NRG c2 / NRG DD / NRG DT / NTT	326-151	009210
EXPLORER Cracker / Twister	326-03	006330	Quartz / Sfera / Typhoon X	326-151	009210
KEEWAY Focus	326-03	006330	ET2 mit Vergaser		
<b>CPI</b>			Zip / Zip Fast Rider / Zip SP / Zip SP 2001 Vespa ET4	326-151	009210
Hussar / Popcorn / Oliver	326-03	006330	<b>PUCH</b>		
<b>DERBI</b>			Maxi zu Polini Zylinder 006-62	326-02	001410
GP1 (Piaggio Motor)	326-151	009210	Storm / Typhoon	326-151	009210
Savannah / FDS zu Metrakit Zyl. 006-70/-71	326-04	004044	<b>RIEJU</b>		
Fenix / Senda / Extreme	326-153		RR / Drac / RS1 / RS1 Evolution	326-09	006000
GPR / GPR Racing / Nude	326-153		Spike / MRX / SMX / RS2 Matrix	326-09	006000
DRD 50 Pro / SM / Racing	326-153		<b>SUZUKI</b>		
X-Race 50R/SM / X-Treme / X-Race	326-153		Katana / Katana LC	326-03	006330
<b>FANTIC</b>			<b>YAMAHA</b>		
Oasis / Raider zu Polini 80ccm Zyl.	326-09	006000	Aerox / Breeze / CT / Jog	326-03	006330
			Neo's / Spy Vino / Why		
			DT 50R / DT 50SM / TZR 50	326-09	006000

Abbildungen siehe nächste Seite!

## MEMBRANKITS Abbildungen

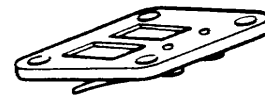

326-02



326-03



(326-04 = 326-09)



326-151



326-153



329-52

## MEMBRANBLÄTTER

### Membranblätter 1-fach

BestNr.	ViCode	Menge	Material	Marke	Dicke	a	b	c	d	e	f	g
326-112	002124	2 Stk.	Carbon	Metrakit	0,35	18,5	-	-	-	10,0	37,0	-
326-121	002880	2 Paar	Carbon	Polini	0,30-0,35	31,0	-	-	-	16,0	36,2	-

### Membranblätter 2-fach

BestNr.	ViCode	Menge	Material	Marke	Dicke	a	b	c	d	e	f	g
326-05	002880	2 Paar	Carbon	Polini	0,30-0,35	32,0	15,0	15,0	2,0	17,0	39,0	34,5
326-08	003228	2 Paar	Carbon	Malossi	0,30-0,35	36,0	17,0	17,0	2,0	20,0	39,0	33,0
321-52	001404	2 Stk.	Karbonit	Malossi	0,30-0,35	36,4	16,7	16,7	3,0	19,0	36,8	31,8
326-07	002142	3 Stk.	Carbon	Malossi	0,30-0,40	38,0	18,0	18,0	2,0	20,0	41,5	35,5
326-120	001890	2 Stk.	Carbon	Polini	0,30	38,0	18,0	18,0	2,0	20,0	41,5	35,5
326-110	003720	2 Stk.	Carbon	Metrakit	0,35	40,0	19,0	19,0	2,0	21,0	32,5	26,5

### Membranblätter 3-fach

BestNr.	ViCode	Menge	Material	Marke	Dicke	a	b	c	d	e	f	g
326-122	001890	2 Stk.	Carbon	Polini	0,30-0,35	37,6	11,6	11,6	1,4	11,25	38,7	28,5
326-111	004068	2 Stk.	Carbon	Metrakit	0,35	40,0	12,5	12,0	1,5	9,5	41,0	35,5

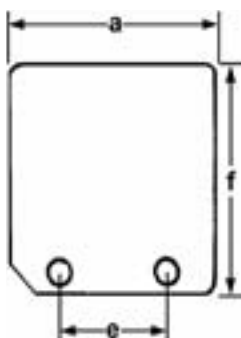

326-112 / 326-121

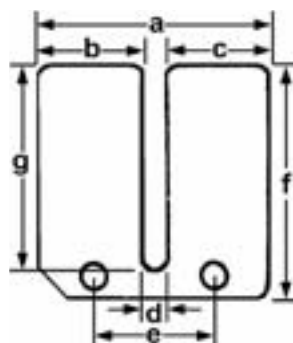

321-52 / 326-05 / 326-07 / 326-08  
326-110 / 326-120

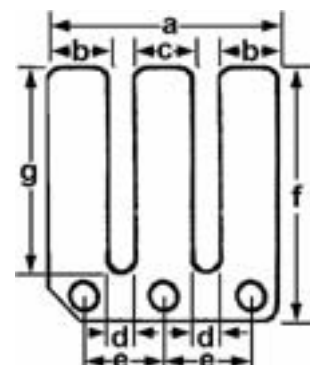

326-111 / 326-122

## MEMBRANBLÄTTER Zuordnung

<b>APRILIA</b>	<b>Polini</b>	<b>Malossi</b>	<b>Metrakit</b>	<b>MALAGUTI</b>	<b>Polini</b>	<b>Malossi</b>	<b>Metrakit</b>
AF1			326-110	Centro	326-121	326-08	
Amico	326-120	326-07		F10 / F12 / F15	326-121	326-08	
Area 51	326-121	326-08		<b>MBK</b>	<b>Polini</b>	<b>Malossi</b>	<b>Metrakit</b>
Gulliver / Habana	326-121	326-08		Booster	326-120	326-07	
Rally	326-121	326-08		Nitro / Ovetto	326-121	326-08	
RS 50 / RX 50			326-110	Stunt / Target	326-120		
Scarabeo	326-121	326-08		<b>MOTORHISPANIA</b>	<b>Polini</b>	<b>Malossi</b>	<b>Metrakit</b>
Sonic	326-121	326-08		Furia			326-110
SR luftgekühlt	326-120	326-07		<b>PEUGEOT</b>	<b>Polini</b>	<b>Malossi</b>	<b>Metrakit</b>
SR 50 luftgekühlt '94-	326-121	326-08		Elyseo	326-122	326-08	
SR 50 wasserg.	326-121	326-08		Jetforce (Vergaser)	326-121		
SR 50 2000 (Suzuki M.)	326-05			Luxor 50	326-122		
<b>BENELLI</b>	<b>Polini</b>	<b>Malossi</b>	<b>Metrakit</b>	Speedfight	326-122	326-08	
491 Sport / Racing / GT	326-121	326-08		Trekker		326-08	
K2	326-121	326-08		Vivacity	326-122		
Naked 50 / Pepe	326-121			<b>PGO</b>	<b>Polini</b>	<b>Malossi</b>	<b>Metrakit</b>
<b>BULTACO</b>	<b>Polini</b>	<b>Malossi</b>	<b>Metrakit</b>	Big Max	326-121		
Lobito			326-111	<b>PIAGGIO</b>	<b>Polini</b>	<b>Malossi</b>	<b>Metrakit</b>
<b>CHINA-IMPORT div.</b>	<b>Polini</b>			Diesis	326-05		
EXPLORER Cracker/Twister	326-121			eXtreme / Free	326-05		
KEEWAY Focus	326-121			NRG / NRG mc2/mc3	326-05		
<b>CPI</b>	<b>Polini</b>			NTT / Quartz	326-05		
Hussar / Popcorn	326-121			Sfera / Sfera RST	326-05		
<b>DERBI</b>	<b>Polini</b>	<b>Malossi</b>	<b>Metrakit</b>	Vespa ET2	326-05		
Atlantis	326-122			Zip / Zip Fast Rider / SP	326-05		
GPR			326-111	<b>PUCH</b>	<b>Polini</b>	<b>Malossi</b>	<b>Metrakit</b>
Hunter	326-122			Storm	326-05		
Paddock	326-122			Typhoon 50	326-05		
Predator	326-122			<b>RIEJU</b>	<b>Polini</b>	<b>Malossi</b>	<b>Metrakit</b>
Senda R / SM			326-111	Drac AM-Motor			326-110
Vamos	326-122			Drac RV-Motor			326-112
<b>GILERA</b>	<b>Polini</b>	<b>Malossi</b>	<b>Metrakit</b>	RS 1			326-110
DNA	326-05			<b>SUZUKI</b>	<b>Polini</b>	<b>Malossi</b>	<b>Metrakit</b>
Runner	326-05			Katana	326-121	326-08	
Stalker	326-05			<b>YAMAHA</b>	<b>Polini</b>	<b>Malossi</b>	<b>Metrakit</b>
Storm / Typhoon	326-05			Aerox		326-08	
<b>HONDA</b>	<b>Polini</b>	<b>Malossi</b>	<b>Metrakit</b>	Breeze	326-121		
Lead	326-122	326-08		BW's	326-120	326-07	
Lead (zu Malossi Zyl.)		321-52		Jog-R	326-121		
Shadow 50	326-122	326-08		Neo's	326-121	326-08	
X8R		326-08		Slider	326-120		
<b>ITALJET</b>	<b>Polini</b>	<b>Malossi</b>	<b>Metrakit</b>	Spy	326-120	326-07	
Formula 50	326-122			Target CRZ	326-120	326-07	
<b>KYMCO</b>	<b>Polini</b>	<b>Malossi</b>	<b>Metrakit</b>	Vino / Why	326-121		
CX / CX Curio	326-122	326-08					
DJW / DJX	326-122	326-08					
K12	326-122	326-08					

## ANSAUGSTUTZEN Abbildungen

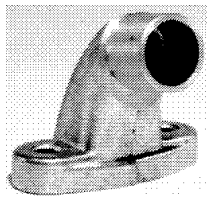

056-21

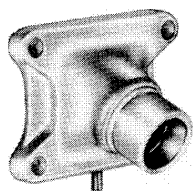

311-01

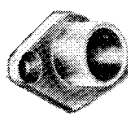

311-02

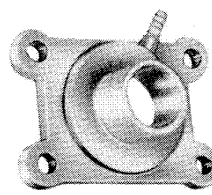

312-01

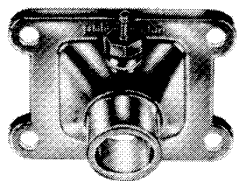

316-01

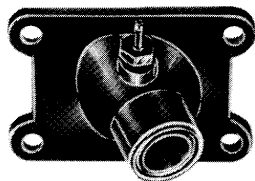

316-05

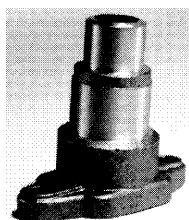

316-06

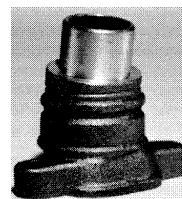

316-07

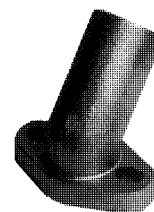

316-13

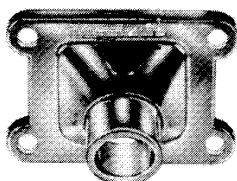

316-15

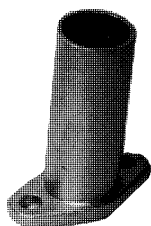

316-16



316-17



316-18



316-19

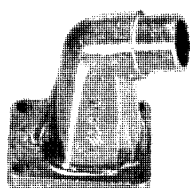

316-21



316-23



316-51



316-52



316-53



316-551



316-561



316-562



316-563



316-564

## ANSAUGSTUTZEN Zuordnung

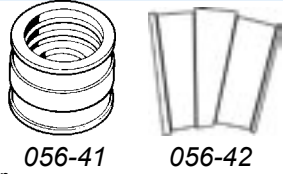
Fahrzeug		Anschluss Ø	BestNr.	ViCode
<b>ANSAUGGUMMI UNIVERSAL</b>				
Ansauggummi für PHBL..B (1x1 Wulst)		30mm	329-55	001404
Ansauggummi für PHBL..B (2x1 Wulst)		30mm	056-41	001168
Ansauggummi für PHBH..B (2x1 Wulst)		35mm	329-60	001080
Ansauggummi Polini kurz (2x1 Wulst)		35mm	056-20	000774
Verbindungsgummi geknickt für Piaggio Mopedmotor zu PHVA Vergaser				056-42
<b>APRILIA</b>				
Amico / SR50 '93 (stehender Zylinder)	für Vergaser PHVA / PHBG	23mm	316-53	004320
Area 51 / Gulliver / Rally / Scarabeo / Sonic SR50 '94- mit liegendem Zylinder / SR50 wassergek. SR50 LC Netscaper / SR50 LC Stealth / SR50 www	für Vergaser PHVA / PHBG	23mm	316-51	003948
Gulliver / Rally / Scarabeo / Sonic / SR50 '94- mit liegendem Zylinder SR50 wassergek. / SR50 LC Netscaper / SR50 LC Stealth / SR50 www	für Vergaser PHBL + Luftfilter*	28mm	316-52	008730
SR50 DiTech '03- (mit Vergaser / Piaggio Motor)	für Vergaser PHVA / PHBG	23mm	316-551	003588
SR50 DiTech '03- (mit Vergaser / Piaggio Motor)	für Vergaser PHBL + Luftfilter*	28mm	316-18	008010
Habana / Mojito		24mm	316-23	009180
RS50 '05 / Extrema / Classic / Tuono		24mm	316-561	004320
MX50 / RX50 '05		24mm	316-17	004020
RS50 '06- / RX50 '06- / SX50 (Piaggio Motor)	Verbindungsgummi für Vergaser PHVA		056-42	
RS50 '06- / RX50 '06- / SX50 (Piaggio Motor)	für Vergaser PHBG + Luftfilter*	24mm	316-564	005550
AF1 / Tuareg	für Polini und Malossi Zylinder	24mm	316-01	002040
<b>BENELLI</b>				
491 GT/RR / Racing / K2 / Naked / Pepe	für Vergaser PHVA / PHBG	23mm	316-51	003948
492 GT/RR / Racing / K2 / Naked	für Vergaser PHBL + Luftfilter*	28mm	316-52	008730
<b>BETA</b>				
Ark / Chrono / Eikon / Quadra / Tempo	für Vergaser PHVA / PHBG	23mm	316-51	003948
Ark / Chrono / Eikon / Quadra / Tempo	für Vergaser PHBL + Luftfilter*	28mm	316-52	008730
<b>CHINA-IMPORT div.</b>				
	für Vergaser PHVA / PHBG	23mm	316-51	003948
<b>CPI</b>				
Hussar / Popcorn / Oliver	für Vergaser PHVA / PHBG	23mm	316-51	003948
<b>DERBI</b>				
GP1 (Piaggio Motor)	für Vergaser PHVA / PHBG	23mm	316-551	003588
GP1 (Piaggio Motor)	für Vergaser PHBL + Luftfilter*	28mm	316-18	008010
Savannah / FDS	für Metrakit Zylinder 006-72	23mm	316-16	001003
Senda / GPR	für Vergaser PHBG / PHBH	24mm	316-562	002520
Senda / GPR	für Vergaser PHBL + Luftfilter*	30mm	316-563	001890
GPR / Senda DRD / Senda X-Race / Senda X-treme (alle mit Piaggio Motor)	Verbindungsgummi für Vergaser PHVA		056-42	
GPR / Senda DRD / Senda X-Race / Senda X-treme (alle mit Piaggio Motor)	für Vergaser PHBG + Luftfilter*	24mm	316-564	005550
Vamos		24mm	316-23	009180
<b>FANTIC</b>				
F. Morini Motor luftgekühlt	Polini	24mm	316-07	002040
F. Morini Motor wassergekühlt	Polini	24mm	316-05	002142

\* die original Luftfilterbox kann nicht verwendet werden, bitte nehmen Sie einen alternativen Luftfilter



## ANSAUGSTUTZEN Zuordnung

Fahrzeug		Anschluss Ø	BestNr.	ViCode
<b>GILERA</b>				
DNA / ICE / Runner / Runner SP / Stalker / Typhoon / Storm	für Vergaser PHVA / PHBG	23mm	316-551	003588
DNA / ICE / Runner / Runner SP / Stalker / Typhoon / Storm	für Vergaser PHBL + Luftfilter*	28mm	316-18	008010
RCR 50 '06- / SMT 50 '06-	Verbindungsgummi für Vergaser PHVA		056-42	
RCR 50 '06- / SMT 50 '06-	für Vergaser PHBG + Luftfilter*	30mm	316-564	005550
Zulu	für Vergaser PHBG / PHBH	24mm	316-562	002520
Zulu	für Vergaser PHBL + Luftfilter*	30mm	316-563	001890
<b>HONDA</b>				
NSR 50		24mm	311-02	002820
MB50 / MT50	für Polini und Malossi Zyl. geeignet	24mm	311-01	002310
<b>ITALJET</b>				
Dragster	für Vergaser PHVA / PHBG	23mm	316-51	003948
Dragster	für Vergaser PHBL + Luftfilter*	28mm	316-52	008730
Formula 50		24mm	316-23	009180
<b>KTM</b>				
PL40 / TS 40L	Polini	18/24mm	316-06	002040
Bora	Polini	24mm	316-07	002040
Quattro	Polini	18mm	316-19	000840
<b>MALAGUTI</b>				
Centro / F10 / F12 / F15 / Yesterday	für Vergaser PHVA / PHBG	23mm	316-51	003948
Centro / F10 / F12 / F15 / Yesterday	für Vergaser PHBL + Luftfilter*	28mm	316-52	008730
Crosser CR1		24mm	316-23	009180
XSM / XTM		24mm	316-561	004320
MGX	Polini	18/24mm	316-06	002040
<b>MBK</b>				
Nitro / Ovetto	für Vergaser PHVA / PHBG	23mm	316-51	003948
Nitro / Ovetto	für Vergaser PHBL + Luftfilter*	28mm	316-52	008730
Booster / Booster NG / Stunt	für Vergaser PHVA / PHBG	23mm	316-53	004320
X-Limit		24mm	316-561	004320
<b>MOTORHISPANIA</b>				
Furia 6V / RX		24mm	316-561	004320
<b>PIAGGIO</b>				
Diesis / Extrem / Fly / Free / Liberty / NRG / NRG MC2 / NRG MC3	für Vergaser PHVA / PHBG	23mm	316-551	003588
NRG Power DD / NTT / Quartz / Sfera / Vespa ET2 / Zip Zip Fast Rider / Zip SP / Zip SP wasserg. Mod. 2000				
Diesis / Extrem / Fly / Free / Liberty / NRG / NRG MC2 / NRG MC3	für Vergaser PHBL + Luftfilter*	28mm	316-18	008010
NRG Power DD / NTT / Quartz / Sfera / Vespa ET2 / Zip Zip Fast Rider / Zip SP / Zip SP wasserg. Mod. 2001				
<b>PUCH</b>				
Typhoon / Storm	für Vergaser PHVA / PHBG	23mm	316-551	003588
Typhoon / Storm	für Vergaser PHBL + Luftfilter*	28mm	316-18	008010
4-Gang	für Metrakit Zylinder	23mm	316-13	001003
Maxi		19mm	056-21	003948
Maxi	für membrangesteuerten Polini Zyl.	20mm	316-21	001620

\* die original Luftfilterbox kann nicht verwendet werden, bitte nehmen Sie einen alternativen Luftfilter



**ANSAUGSTUTZEN** Zuordnung

Fahrzeug		Anschluss Ø	BestNr.	ViCode
<b>RIEJU</b>				
Drac / MRX / RR / RS1 / SMX / Spyke		24mm	316-561	004320
<b>SACHS</b>				
5/6-Gang	Polini	24mm	316-07	002040
<b>SUZUKI</b>				
Katana / Zilion		24mm	316-23	009180
<b>YAMAHA</b>				
Aerox / Breeze / Jog-R / Neo's	für Vergaser PHVA / PHBG	23mm	316-51	003948
Aerox / Breeze / Jog-R / Neo's	für Vergaser PHBL + Luftfilter*	28mm	316-52	008730
BW's / BW's NG / Slider / Spy / Target CRZ	für Vergaser PHVA / PHBG	23mm	316-53	004320
DT50 mit Minarelli Motor		24mm	316-561	004320
DT50 -'89	für Polini und Malossi Zylinder	24mm	312-01	001650
<b>ZÜNDAPP</b>				
luftgekühlt	Polini	24mm	316-07	002040

\* die original Luftfilterbox kann nicht verwendet werden, bitte nehmen Sie einen alternativen Luftfilter





## SEILE FÜR MOPED UND SCOOTER

Fahrzeug	Gas			Kupplung		Brems vorne		Brems hinten	
	BestNr.	ViCode	Anmerkung	BestNr.	ViCode	BestNr.	ViCode	BestNr.	ViCode
<b>APRILIA</b>									
RX 50 '03	406-461	002704		416-461	001831				
	406-462	000654	Gaszug-Zusatz für Vergaser 19-21						
MX 50 / RX 50 '04-'06	406-465	002868		416-461	001831				
	406-462	000654	Gaszug-Zusatz für Vergaser 19-21						
RX 50 '06- (Piaggio Motor)	406-466		Gaszug kpl.	416-466					
RS 50 '99-'03	406-463	002820	Gaszug kpl.	416-463	001488				
RS 50 '03-	406-464	002820	Gaszug kpl.	416-463	001488				
SX 50 SM/Enduro	406-466		Gaszug kpl.	416-466					
Classic	406-471	002772		416-471	002136				
<b>BULTACO</b>									
Lobito	406-658	002568		416-656	001374				
<b>CAGIVA</b>									
Mito				416-665	001831				
<b>CHINA-IMPORT div.</b>									
EXPLORER Cracker/Twister	406-751	002196						436-751	001200
KEEWAY Focus	406-751	002196						436-751	001200
<b>CPI</b>									
Bingo '01 / FL '02	406-751	002196						436-751	001200
GTR	406-753	003600							
Hussar '01 / SL '01	406-751	002196						436-751	001200
Hussar FL '02	406-751	002196						436-751	001200
Hussar '03-'04	406-751	002196						436-751	001200
Oliver '03-'04	406-751	002196						436-751	001200
Oliver City/Sport '05	406-751	002196						436-751	001200
Popcorn '01 / SL '01	406-751	002196						436-751	001200
Popcorn FL/ECO '02	406-751	002196						436-751	001200
Popcorn '03-'04	406-751	002196						436-751	001200
Popcorn Sondermodell '04	406-751	002196						436-751	001200
<b>DERBI</b>									
Hunter	406-603	001788	Gaszug kpl.					436-601	001351
Paddock	406-601	001956	vorne						
	406-602	000480	hinten						
Vamos	406-612	002004	Gaszug kpl.			426-611	001351	436-611	001351
	406-611	001788	vorne						
	406-613	000708	Ölzugseil						
Savannah	406-651	000780		416-651	001046				
Senda	406-652	002220	Gaszug kpl.	416-652	001046				
	406-653	000600	Gasseil lang						
	406-655	000696	Gasseil kurz mit Bogen						
	406-654	000420	Ölzugseil						
Senda R	406-656	002124		416-656	001374				
Senda L	406-656	002124		416-657	001374				
Senda R/SM '00-	406-658	002568		416-658	001044				
Senda X-Race / X-Treme DRD-Racing	406-466		Gaszug kpl.	416-466					
Fenix	406-661	002598	Gaszug kpl.	416-661	001265				
	406-662	001740	Gasseil lang mit Bogen						
	406-663	000420	Gasseil kurz						
	406-664	000696	Gasseil kurz mit Bogen						
GPR '05	406-665	003060	Gaszug	416-665	001831				
	466-665	001189	Chokezug						
GPR '06	406-666		Gaszug	416-666					
	466-666		Chokezug						



## SEILE FÜR MOPED UND SCOOTER

Fahrzeug	Gas			Kupplung		Bremsse vorne		Bremsse hinten	
	BestNr.	ViCode	Anmerkung	BestNr.	ViCode	BestNr.	ViCode	BestNr.	ViCode
<b>GILERA</b>									
GSM / H@K	406-731	002820							
<b>HONDA</b>									
MB 50				411-06	001548				
<b>ITALJET</b>									
Formula 50	406-551	001284							
<b>KYMCO</b>									
DJ 50	406-701	002340				426-701	000916	436-701	001090
CX 50 Curio	406-702	002868						436-702	001199
K 12 / Scout	406-702	002868						436-703	001396
<b>MOTORHISPANIA</b>									
Furia '01	406-981	002556		416-981	001204				
	406-462	000654	Gaszug-Zusatz für Vergaser 19-21						
Furia '02-	406-981	002556		416-981	001204				
	406-462	000654	Gaszug-Zusatz für Vergaser 19-21						
RX '01-	406-983	002220		416-983	001488				
RYZ '03-	406-984	002868		416-984	001500				
<b>PIAGGIO</b>									
Free	409-701	000294	Gasseil oben						
	409-702	000228	Gasseil unten kurz						
	409-703	000228	Gasseil unten lang						
<b>PUCH</b>									
Maxi 1. Ausf.	406-121	000840	mit Rohrbogen	416-121	000918	426-121	000900	436-121	001260
	OrigNr. 910.501.124.0			OrigNr. 910.211.003.0		OrigNr. 910.312.001.0		OrigNr. 910.811.001.0	
Maxi L/S/LS						426-122	001080	436-122	
						OrigNr. 910.818.003.2		OrigNr. 910.819.001.0	
Maxi Plus								436-123	001140
								OrigNr. 910.818.004.2	
Maxi S2/SL2				416-124	000918				
				OrigNr. 910.423.002.0					
Typhoon	406-111	000828	Gasseil vorne			426-111	001351	436-111	001351
	406-112	001152	Gasseil hinten						
	406-113	000648	Ölzugseil						
<b>RIEJU</b>									
RS1	406-903	004012		416-903	001351				
Drac 5-Gang	406-901	001003		416-901	001260				
Drac 6V 6-Gang	406-902	002316		416-901	001260				
RR '97 (5-Gang)	406-901	001003		416-901	001260				
RR '98-'99 (6-Gg.)	406-902	002316		416-901	001260				
RR '00-	406-906	002820	SP-000.550.0542	416-901	001260				
RR Sport '03-	406-905	002820		416-905	001560				
MRX / SMX '03-'06	406-904	002880		416-904	001530				
MRX / SMX '06-	406-907	002880		416-904	001530				
<b>SUZUKI</b>									
RV 50				413-02	001526				
<b>YAMAHA</b>									
DT 50 '86				412-06	001482				
FS 50	402-02	001134							
RD 50 '80				412-03	001866				

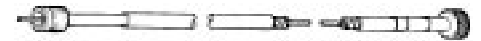

## WELLEN FÜR MOPED UND SCOOTER

Fahrzeug	Drehzahlmesserwelle		Tachowelle		Tachoseele	
	BestNr.	ViCode	BestNr.	ViCode	BestNr.	ViCode
<b>APRILIA</b>						
SR			456-41	000872		
RX 50 '03	446-461	001874	456-461	001679		
MX 50 / RX 50 '04-	446-461	001874	456-461	001679		
RS 50 '99-	446-463	001704	456-463	001488		
RS 50 Tuono			456-463	001488		
Classic			456-471	001874		
<b>BULTACO</b>						
Lobito			456-652	001439		
<b>CAGIVA</b>						
Mito	446-665	001396	456-665	001722		
<b>CHINA-IMPORT div.</b>						
EXPLORER Cracker / Twister			456-751	000990		
KEEWAY Focus			456-751	000990		
<b>CPI</b>						
Bingo '01			456-751	000990		
Hussar '00			456-751	000990		
Hussar '01			456-751	000990		
Hussar SL '01			456-751	000990		
Hussar FL '02			456-751	000990		
Hussar '03-'04			456-751	000990		
Oliver '03-'04			456-751	000990		
Oliver City/Sport '05			456-751	000990		
Popcorn '00			456-751	000990		
Popcorn '01			456-751	000990		
Popcorn SL '01			456-751	000990		
Popcorn FL/ECO '02			456-751	000990		
Popcorn '03-'04			456-751	000990		
Popcorn Sondermodell '04			456-751	000990		
<b>DERBI</b>						
Vamos					456-611	000349
Savannah			456-651	001199		
Senda R / L			456-652	001439		
Senda R/SM '00-			456-658	001392		
Senda X-Race			456-904	001416		
Fenix			456-661	001351		
GPR	446-665	001396	456-665	001722		
<b>GILERA</b>						
GSM / H@K			456-731	001020		
<b>ITALJET</b>						
Formula 50			456-551	001020		



## WELLEN FÜR MOPED UND SCOOTER

Fahrzeug	Drehzahlmesserwelle		Tachowelle		Tachoseele	
	BestNr.	ViCode	BestNr.	ViCode	BestNr.	ViCode
<b>KYMCO</b>						
DJ 50 / CX 50 Curio			456-701	000776	456-702	000523
K 12 / Scout			456-703	001177		
<b>MOTORHISPANIA</b>						
Furia '01			456-981	001296		
Furia '02-			456-982	001392		
RX '01-			456-983	001308		
RYZ '03-			456-984	001380		
<b>PIAGGIO</b>						
Quartz			459-40	001439		
Sfera			459-58	001177	459-49	000371
Sfera RST			459-44	001025	459-45	000502
Skipper			459-40	001439		
Vespa ET2/ET4			459-46	001025	459-47	000436
Zip / Zip FastRider			459-42	001308	459-43	000566
<b>PUCH</b>						
			Tachowelle Länge 600mm			
Maxi 1. Ausf.			456-001	000480		
Maxi L/S/LS			456-001	000480		
Maxi Plus			456-001	000480		
Maxi S2/SL2			456-001	000480		
<b>RIEJU</b>						
RS1			456-903	001962		
Drac 5-Gang / 6-Gang			456-901	001500		
RR 5-Gang / 6-Gang			456-901	001500		
RR Sport '03-			456-901	001500		
RR '06-			456-904	001416		
MRX / SMX '03-'06			456-904	001416		
<b>YAMAHA</b>						
DT 50			452-20	000846		
RD 50 '80	442-04	001134				
RD 50 '81-	442-04	001134	452-06	000863		
TZR 50			456-652	001439		

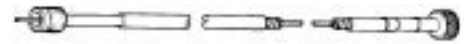

**TACHOWELLEN** universal für VDO

Fahrzeug	Länge	BestNr.	ViCode
<b>KTM</b>			
Comet Super 4 / Mustang Hobby II / Autom.	600mm	456-001	000480
Comet 50S / Comet 50 RS / Comet Cross 500 S / Comet 50 RS Ponny DL u. Super 4 / Racer	700mm	456-002	000523
Mecky u. HMW mit Bremstr. Antrieb	790mm	456-003	000611
<b>PUCH</b>			
MS / MV 50 / VS / X30 / Maxi / Sprinter	600mm	456-001	000480
VSD / VZ / MC	700mm	456-002	000523
DS / DS 50L / M 50 Jet / DS R / M 50 / Grand Prix M 50 Sport / M 50 SG / M 50 Cross / MC 50/II / Racing	790mm	456-003	000611
<b>ZÜNDAPP</b>			
KS 50 watercooled	790mm	456-003	000611

**TACHOANTRIEB**

Fahrzeug	Original-Nr.*	BestNr.	ViCode
<b>DERBI</b>			
Savannah		456-52	002340
Senda R		456-50	001374
Senda H / L		456-51	001374
<b>PIAGGIO</b>			
Sfera	Tachoantrieb (Schnecke)	267189	459-65 000144
Sfera	Tachoritzel	266854	459-66 001710
<b>PUCH</b>			
Typhoon		456-101	002340

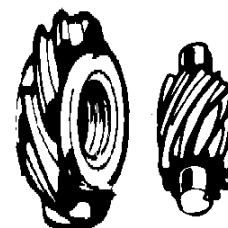

\* Originalnummer dient nur zu Vergleichszwecken

## SEILE UNIVERSAL / METERWARE



### BOWDENZÜGE UNIVERSAL - Seil mit Bowdenhülle, aufgespressten Endhülsen und Nippel

BestNr.	ViCode	Bezeichnung			
419-30	000392	Seil Länge 2,0m / Ø 1,25mm	Hülle Länge 1,75m / Ø 5mm	Zylindernippel Ø 3 x 3	(Gas)
419-25	000392	Seil Länge 2,0m / Ø 1,5mm	Hülle Länge 1,75m / Ø 5mm	Walznippel Ø 6 x 6	(Vespa Schaltung)
419-20	000392	Seil Länge 2,0m / Ø 1,8mm	Hülle Länge 1,75m / Ø 5mm	Walznippel Ø 8 x 8	(Vespa 50S Kupplung)
419-35	000436	Seil Länge 1,3m / Ø 1,8mm	Hülle Länge 1,1m / Ø 5mm	Flaschennippel Ø 5,5 x 7	(Vespa Bremse vorne)
419-21	000392	Seil Länge 2,0m / Ø 1,8mm	Hülle Länge 1,75m / Ø 5mm	Flaschennippel Ø 6 x 10	(Vespa 50S Kupplung)

### SEILE UNIVERSAL - lose mit Nippel (ohne Hülle)

Lose Seile werden immer in Packeinheiten geliefert! Wenn also die PE 5 ist, bestellen Sie bitte 5 Stk, um eine Packeinheit zu erhalten!

BestNr.	ViCode	Bezeichnung			
419-06	000131	Länge 2,0m / Ø 1,25mm	mit Zylindernippel Ø 3 x 3	PE = 5Stk	(Gas)
419-03	000152	Länge 2,0m / Ø 1,5mm	mit Walznippel Ø 6 x 6	PE = 5Stk	(Vespa Schaltung)
419-00	000174	Länge 2,0m / Ø 1,8mm	mit Walznippel Ø 8 x 8	PE = 5Stk	(Vespa 50S Kupplung)
496-111	000420	Länge 2,5m / Ø 2,5mm	mit Walznippel Ø 8 x 8	PE = 1Stk	(Kupplung / Bremse)
419-09	000152	Länge 2,0m / Ø 2,0mm	mit Flaschennippel Ø 5,5 x 7	PE = 5Stk	(Vespa Bremse vorne)
419-01	000174	Länge 2,0m / Ø 1,8mm	mit Flaschennippel Ø 6 x 10	PE = 5Stk	(Vespa PK Kupplung)
496-112	000396	Länge 2,0m / Ø 2,5mm	mit Flaschennippel Ø 6 x 10	PE = 1Stk	(Kupplung / Bremse)
496-114		Länge 2,0m / Ø 2,0mm	mit Teflon-Quernippel Ø 8 x 10	PE = 1Stk	Motorrad / Moped
496-115		Länge 2,0m / Ø 2,5mm	mit Teflon-Quernippel Ø 8 x 10 + M6 Gewindestange zur Selbstmontage	PE = 1Stk	Bremse Scooter hinten



### BOWDENLITZE Bund 25m

BestNr.	ViCode	Bezeichnung	
496-101	001164	Ø 1,25mm	verzinkt 19-drahtig
496-102	001284	Ø 1,8mm	verzinkt 19-drahtig
496-103	001764	Ø 2,5mm	verzinkt 19-drahtig

### BOWDENHÜLLE Bund 25m

BestNr.	ViCode	Bezeichnung	
496-201	002868	Ø innen 2,4 / Ø außen 5,0	Flachdrahthülle
496-202	003900	Ø innen 3,5 / Ø außen 6,0	Flachdrahthülle
496-211	003900	Ø innen 2,2 / Ø außen 5,0	Flachdrahthülle mit Teflon-Innenröhrchen
496-212	006348	Ø innen 2,6 / Ø außen 6,0	Flachdrahthülle mit Teflon-Innenröhrchen
496-213	006384	Ø innen 3,0 / Ø außen 7,0	Flachdrahthülle mit Teflon-Innenröhrchen

### ENDHÜLSEN FÜR BOWDENZUG / 10er Packung

BestNr.	ViCode	Bezeichnung	
496-910	000198	Ø 5mm	Blehhülse für Hülle 496-201, 496-211
496-911	000330	Ø 6mm	Blehhülse für Hülle 496-202, 496-212
496-912	000456	Ø 7mm	Blehhülse für Hülle 496-213



## SEILNIPPEL / STELSCHRAUBEN

### STELLSCHRAUBEN / ENDHÜLSEN

BestNr.	ViCode	Bezeichnung
499-00	000168	Stellschraube 6-Kant M5 ohne Schlitz / l=31mm d=7mm
499-01	000174	Stellschraube 6-Kant M7 ohne Schlitz / l=35mm d=8,5mm



496-01	000305	Stellschraube 6-Kant M7 mit Schlitz / l=40mm d=7mm
--------	--------	---

BestNr.	ViCode	Bezeichnung
496-012	000478	Stellschraube mit Rändelmutter M6 mit Schlitz / l=34mm d=7mm
496-014	000510	Stellschraube mit Rändelmutter M6 mit Schlitz / l=39mm d=8,5mm
496-013	000510	Stellschraube mit Rändelmutter M7 mit Schlitz / l=43mm d=8,5mm

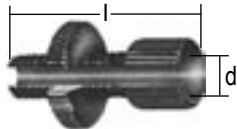

BestNr.	ViCode	Bezeichnung
499-15	000043	Ansatzhülse (Vespa) Ø 6,8mm innen / 8,5mm außen



BestNr.	ViCode	Bezeichnung
496-910	000198	Endhülsen für Bowdenzug (10er Packungen) Ø 5mm
496-911	000330	Endhülsen für Bowdenzug (10er Packungen) Ø 6mm
496-912	000456	Endhülsen für Bowdenzug (10er Packungen) Ø 7mm



### STECKNIPPEL

BestNr.	ViCode	Bezeichnung
499-14	00066	Stecknippel Ø 8mm
499-17	00066	Stecknippel Ø 8mm



BestNr.	ViCode	Bezeichnung
499-18	000109	Stecknippel für Hebel Ø 9mm / Länge 11mm
499-16	000066	Stecknippel für Hebel Ø 9mm / Länge 13mm
499-19	000066	Stecknippel für Hebel Ø 8/10mm / Länge 15mm



### SCHRAUBNIPPEL

BestNr.	ViCode	Bezeichnung
499-10	000066	Schraubnippel Ø 7mm
499-11	000062	Schraubnippel (Vespa) Ø 4mm
499-12	000043	Schraubnippel (Gas) Ø 5,5mm
499-13	000066	Schraubnippel Ø 8mm



### LÖTNIPPEL

BestNr.	ViCode	Bezeichnung
496-021	000450	Quernippel (10er Pkg.) Ø 6mm / Länge 6mm Bohrung 1,9mm
496-022	000510	Quernippel (10er Pkg.) Ø 8mm / Länge 9mm Bohrung 2,7mm



BestNr.	ViCode	Bezeichnung
496-031	000450	Flaschennippel (10er Pkg.) Ø 5,5mm / Länge 7mm Bohrung 1,9mm



BestNr.	ViCode	Bezeichnung
496-041	000312	Zylindernippel (10er Pkg.) Ø 3mm / Länge 3mm Bohrung 1,7mm





## FAHRRAD-SCHLÄUCHE

BestNr.	ViCode	Ventil	Dimension
507-01	000392	D/V	12½ x 2¼, 12½ x 1.75 x 2¼
507-10	000392	D/V	16 x 1.75, 16 x 1.75 x 2, 16 x 2.125
507-12	000392	D/V	18 x 1.75, 18 x 1.75 x 2, 18 x 2.125
507-41	000392	A/V	20 x 1.5, 20 x 1.75, 20 x 1.75 x 2, 20 x 1.9
507-40	000392	D/V	20 x 2.0, 20 x 2.1, 20 x 2.125, 20 x 2.125 x 2
507-60	000392	D/V	24 x 1¾, 24 x 1¼, 24 x 1¾ x 1½, 24 x 1¾ x 1¼, 600A, 600 x 32A
507-61	000392	A/V	24 x 1.5, 24 x 1.75, 24 x 1.75 x 2
507-71	000392	D/V	Gruppenschlauch 26" schmal 26 x 1¾A, 26 x 1¾ x 1½, 26 x 1½, 26 x 1½ 1¾, 26 x 1½ x 1¼ 26 x 1.50, 26 x 1.75, 26 x 1.75 x 1½, 26 x 1.75 x 2, 650A, 650 x 35A
507-72	000392	A/V	Gruppenschlauch 26" mittel bis breit
507-70	000392	D/V	26 x 1.75, 26 x 1.75 x 1½, 26 x 1.75 x 2, 26 x 1.9, 26 x 1.95
507-75	000392	F/V	26 x 1¾ x 2.0, 26 x 2, 26 x 2.1, 26 x 2.125, 26 x 2 x 1¾, 26 x 2 x 2½ 650 x 45B, 650 x 42B, 650 x 50C
507-91	000392	F/V	700 x 20 C, 700 x 23C, 700 x 25C 28 x 1¾ x 1¾ 28 x 3/4
507-80	000392	D/V	Gruppenschlauch 27" / 28" schmal
507-92	000392	F/V	27 x 1¾, 27 x 1¾ x 1¼, 27 x 1¾ x 1¼, 27 x 1¼, 27 x 1¼ x 1¾, 28 x 1¾ 700 x 28C, 700 x 32C
507-96	000392	A/V	Gruppenschlauch 28" breit
507-94	000392	D/V	
507-98	000392	F/V	700 x 35C, 700 x 38C, 700 x 40C
507-90	000392	D/V	28 x 1½, 28 x 1¾ x 1½



## SCHLÄUCHE

# KENDA



Ventil TR-4



Ventil TR-6



Ventil TR-87/JS-87



Ventil PV78

Dimension	Marke	Ventil	BestNr.	ViCode
3.50-8 / 4.00-8	Sava	TR-87 gewinkelt	500-401	001140
3.00-10 / 3.50-10	Kenda	TR-87 gewinkelt	500-60	000851
4.00-10	Kenda	TR-87 gewinkelt	500-57	001003
5.40-10		gewinkelt	500-55	002190
120/70-12 / 130/70-12	Kenda	TR-6 gerade	500-48	001260
120/70-12 / 130/70-12	Kenda	TR-87 gewinkelt	500-49	001260
3.00-12	Kenda	TR-6 gerade	500-61	000806
3.00-12	Sava	JS-87 gewinkelt	500-403	000858
130/60-13	Kenda	TR-6 gerade	500-51	001260
2.50-14 / 3.00-14	Kenda	TR-6 gerade	500-53	000676
150/90-15	Kenda	TR-6	500-58	001265
130/90-15 / 140/80-15 / 140/90-15	Metzeler	gewinkelt	500-21	001860
150/80-15 / 150/90-15 / 160/70-15 / 160/80-15				
170/80-15 / 200/70-15	Kenda	TR-6 gerade	500-56	001320
170/80-15 / 200/70-15	Kenda	PV78 gewinkelt	500-54	001500
170/80-15 / 200/70-15	Metzeler	gewinkelt	500-20	001860
2 1/4-16 / 2 1/2-16 / 2.25-16 / 2.50-16	Kenda	TR-4 gerade	500-71	000502
3.00-16	Kenda	TR-6 gerade	500-59	000959
100/90-16 / 3.25-16	Kenda	TR-6 gerade	500-67	001068
130/90-16	Kenda	TR-6 gerade	500-68	001199
130/90-16 / 140/80-16 / 140/90-16	Metzeler	gewinkelt	500-21	001860
150/80-16 / 160/70-16 / 160/80-16 / MU90-16				
2 1/4-17 / 2 1/2-17 / 2.25-17 / 2.50-17	Kenda	TR-6 gerade	500-72	000502
2.75-17 / 3.00-17	Kenda	TR-6 gerade	500-62	000851
4.50-17 / 120/90-17 / 5.00-17	Kenda	TR-6 gerade	500-64	001265
2.75-18 / 3.00-18 / 3.25-18	Kenda	TR-6 gerade	500-63	001003
3.25-18 / 3.50-18 / 110/90-18	Kenda	TR-6 gerade	500-65	000937
4.00-18 / 4.25-18 / 4.50-18	Kenda	TR-6 gerade	500-66	001177
2.25-19 / 2.50-19	Kenda	TR-4 gerade	500-76	000632
2.50-19 / 2.75-19	Kenda	TR-6 gerade	500-69	000959
3.00-19 / 3.25-19 / 90/90-19 / 100/90-19	Kenda	TR-6 gerade	500-70	000937
2.25-21 / 2.50-21	Kenda	TR-6 gerade	500-74	000916
2.75-21 / 3.00-21	Kenda	TR-6 gerade	500-75	001046
3.25-21 / 3.50-21	Kenda	TR-6 gerade	500-77	001110



## MOTOCROSS-SCHLÄUCHE

Dimension	Ausführung	Ventil	BestNr.	ViCode
2.50-10	Tuff	Ventil TR4 gerade	500-110	001140
80/100-12	Tuff	Ventil TR4 gerade	500-115	001320
60/100-14	Tuff	Ventil TR4 gerade	500-125	001320
100/100-18	Tuff	Ventil TR6 gerade	500-150	001530
110/100-18	SuperTuff	Ventil TR6 gerade	500-158	002400
110/100 / 120/100-18	Tuff	Ventil TR6 gerade	500-151	001530
120/100-18	SuperTuff	Ventil TR6 gerade	500-159	002400
100/90-19	Tuff	Ventil TR6 gerade	500-160	001530
110/90-19	SuperTuff	Ventil TR6 gerade	500-169	002580
110/90 / 120/90-19	Tuff	Ventil TR6 gerade	500-161	001650
80/100-21	Tuff	Ventil TR6 gerade	500-170	001440
80/100-21	SuperTuff	Ventil TR6 gerade	500-179	002400



Was ist der Unterschied?

Ausführung	Schlauchstärke
Standard	1,2mm-1,3mm
Tuff	2,3mm-2,4mm
SuperTuff	3,6mm-3,7mm



Ventil TR-4



Ventil TR-6

## FELGENBÄNDER

Bezeichnung	BestNr.	ViCode
Felgenband Roller/Scooter/MaxiScooter 10/12 Zoll 28mm breit	505-05	000197
Felgenband MaxiScooter/Chopper 14/15 Zoll 28mm breit	505-06	000197
Felgenband Moped/KKR 16/17 Zoll 22mm breit	505-00	000152
Felgenband Moped/KKR 16/17 Zoll 28mm breit	505-04	000197
Felgenband Moped/KKR 18/19 Zoll 22mm breit	505-01	000152
Felgenband Motorrad 18/19 Zoll 28mm breit	505-02	000197
Felgenband Enduro 20/21 Zoll 22mm breit	505-03	000197

## FEDERSPLINT

Bezeichnung	BestNr.	ViCode
Dauerfedersplint für Vorderachsmutter	595-10	000078
Dauerfedersplint für Hinterachsmutter	595-11	000104



## KLEBEWUCHTGEWICHTE

Klebewuchtwichte zum statischen und dynamischen Auswuchten (Packeinheit 100Stk.)

Bezeichnung	Gewicht	BestNr.	ViCode
Klebewuchtwichte	60g (4 x 5g, 4 x 10g)	595-80	000180



## LUFTPUMPE

Bezeichnung	BestNr.	ViCode
Luftpumpe bis 10 bar mit Manometer	857-050	001620



## REIFEN-MONTAGEWERKZEUG

Bezeichnung		BestNr.	ViCode
Montiereisen aus Gussmaterial	Länge ca. 40cm	850-60	001134
Montiereisenset 3-teilig, Werkzeugstahl geschmiedet	Länge je ca. 17cm	850-62	000990
Reparaturkit für Radialreifen		505-55	001140



505-55



850-62

## REIFENFLICKZEUG

Bezeichnung		BestNr.	ViCode
FAST Reifenfüller für Motorrad Reparieren und aufpumpen in Einem	200ml	995-00	000840



Bezeichnung		Packeinheit	BestNr.	ViCode
TIP-TOP Sortiment TT01	für Fahrräder	36	500-84	000305
TIP-TOP Sortiment TT02	für Fahrräder	24	500-80	000349
TIP-TOP Sortiment TT10	Moped+Motorrad	24	500-82	000371
TIP-TOP Sortiment TT11	PKW+Motorrad	12	500-83	000432
Vulkanisiertube 5 Gramm		50	500-85	000109
Flicker Nr.0	ø 30mm	100	500-88	000043
Flicker F1	25mm	100	500-87	000026
Flicker F2	25x50mm	100	500-86	000043
Flicker F1	37mm	30	500-90	000053
Flicker F7	37x74mm	30	500-89	000088
Flicker F2	45mm	30	500-91	000082
Flicker F3	54mm	30	500-92	000109

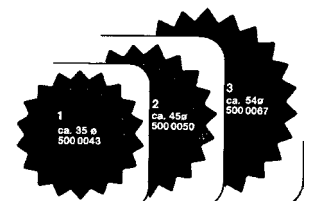
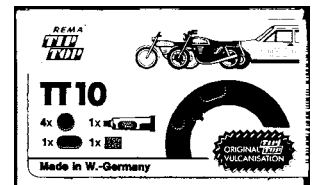

## LUFTDRUCKANZEIGE

Bezeichnung	BestNr.	ViCode
Druckverlustanzeige für Reifen von 1,4-3,0 bar Optische Anzeige warnt mit einem Blick bei Druckverlust im Reifen Set 2 Stk.	505-50	000720

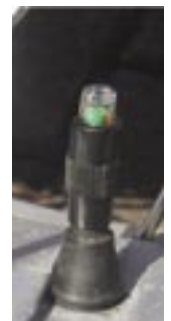

## FELGENZIERSTREIFEN



Die Felgenzierstreifen werden kpl. mit einem Applikator geliefert.

Bezeichnung		BestNr.	ViCode
Felgenzierstreifen fluoreszierend 6m	gelb	595-201	001140
Felgenzierstreifen fluoreszierend 6m	grün	595-202	001140
Felgenzierstreifen fluoreszierend 6m	rot	595-204	001140
Felgenzierstreifen reflektierend 6m	blau	595-205	001140
Felgenzierstreifen reflektierend 6m	rot	595-206	001140
Felgenzierstreifen reflektierend 6m	weiß	595-207	001140

## RADLAGER Übersicht



Wir haben die Liste nach bestem Wissen erstellt, können aber aufgrund der zahlreichen unterschiedlichen Ausführungen der Fahrzeuge keine Gewähr für die Richtigkeit und Vollständigkeit übernehmen. Die Daten stammen teilweise von Lieferanten aus Ländern, bei denen möglicherweise andere Typenbezeichnungen verwendet werden. Prüfen Sie daher vor der Montage die Teile bzw. vergleichen Sie die Abmessungen!

### Radlager nach Bestellnummer

### Radlager nach Abmessungen

BestNr.	ViCode	Bezeichnung	Maße
520-001	000977	Radlager 6003 / 2RS	17 x 35 x 10
520-002	001030	Radlager 6004 / 2RS	20 x 42 x 12
520-003	001030	Radlager 6005 / 2RS	25 x 47 x 12
520-004	001644	Radlager 62/22 / 2RS1	22 x 50 x 14
520-005	000916	Radlager 6201 / 2RS	12 x 32 x 10
520-006	000916	Radlager 6202 / 2RS	15 x 35 x 11
520-007	000977	Radlager 6203 / 2RS	17 x 40 x 12
520-008	001030	Radlager 6204 / 2RS	20 x 47 x 14
520-009	001186	Radlager 6205 / 2RS	25 x 52 x 15
520-010	001512	Radlager 6206 / 2RS	30 x 62 x 16
520-011	001656	Radlager 62203 / 2RS	17 x 40 x 16
520-012	001830	Radlager 63/22	22 x 56 x 16
520-013	001068	Radlager 6301 / 2RS	12 x 37 x 12
520-014	001030	Radlager 6302 / 2RS	15 x 42 x 13
520-015	001186	Radlager 6303 / 2RS	17 x 47 x 14
520-016	001186	Radlager 6304 / 2RS	20 x 52 x 15
520-017	001656	Radlager 6305 / 2RS	25 x 62 x 17
520-018	002352	Radlager DG 1742 / RS	17 x 42 x 13
520-019	001656	Radlager 62202 / 2RS	15 x 35 x 14
520-020	001068	Radlager 6300 / 2RS	10 x 35 x 11
520-021	001236	Radlager 6002 / 2RS1	15 x 32 x 9
520-022	001030	Radlager 6200 / 2RS	10 x 30 x 9
520-023	001380	Radlager 60/22 / 2RS	22 x 44 x 12
520-025	001596	Radlager 6904 / 2RS	20 x 37 x 9
520-026	001830	Radlager 6905 / 2RS	25 x 42 x 9
520-027	001980	Radlager 6906 / 2RS	30 x 47 x 9
520-028	001830	Radlager 6006 / 2RSR	30 x 55 x 13
520-029		Radlager	32 x 65 x 17

Maße	Bezeichnung	BestNr.	ViCode
10 x 30 x 9	Radlager 6200 / 2RS	520-022	001030
10 x 35 x 11	Radlager 6300 / 2RS	520-020	001068
12 x 32 x 10	Radlager 6201 / 2RS	520-005	000916
12 x 37 x 12	Radlager 6301 / 2RS	520-013	001068
15 x 32 x 9	Radlager 6002 / 2RS1	520-021	001236
15 x 35 x 11	Radlager 6202 / 2RS	520-006	000916
15 x 35 x 14	Radlager 62202 / 2RS	520-019	001656
15 x 42 x 13	Radlager 6302 / 2RS	520-014	001030
17 x 35 x 10	Radlager 6003 / 2RS	520-001	000977
17 x 40 x 12	Radlager 6203 / 2RS	520-007	000977
17 x 40 x 16	Radlager 62203 / 2RS	520-011	001656
17 x 42 x 13	Radlager DG 1742 / RS	520-018	002352
17 x 47 x 14	Radlager 6303 / 2RS	520-015	001186
20 x 37 x 9	Radlager 6904 / 2RS	520-025	001596
20 x 42 x 12	Radlager 6004 / 2RS	520-002	001030
20 x 47 x 14	Radlager 6204 / 2RS	520-008	001030
20 x 52 x 15	Radlager 6304 / 2RS	520-016	001186
22 x 44 x 12	Radlager 60/22 / 2RS	520-023	001380
22 x 50 x 14	Radlager 62/22 / 2RS1	520-004	001644
22 x 56 x 16	Radlager 63/22	520-012	001830
25 x 42 x 9	Radlager 6905 / 2RS	520-026	001830
25 x 47 x 12	Radlager 6005 / 2RS	520-003	001030
25 x 52 x 15	Radlager 6205 / 2RS	520-009	001186
25 x 62 x 17	Radlager 6305 / 2RS	520-017	001656
30 x 47 x 9	Radlager 6906 / 2RS	520-027	001980
30 x 55 x 13	Radlager 6006 / 2RSR	520-028	001830
30 x 62 x 16	Radlager 6206 / 2RS	520-010	001512
32 x 65 x 17	Radlager	520-029	

## RADLAGER Zuordnung



Fahrzeug	Bj.	VORNE				HINTEN								
		links	ViCode	Maße	rechts	ViCode	Maße	rechts	ViCode	Maße				
<b>APRILIA</b>														
AMICO 50	'96-'98	520-005	000916	12 x 32 x 10	520-005	000916	12 x 32 x 10	---	---	---	---	520-007	000977	17 x 40 x 12
AREA 51	'99			in Prüfung	520-007	000977	17 x 40 x 12	---	---	---	---	520-007	000977	17 x 40 x 12
CLASSIC 50	'92-'99	520-005	000916	12 x 32 x 10	520-005	000916	12 x 32 x 10	520-006	000916	15 x 35 x 11	520-006	000916	000916	15 x 35 x 11
GULLIVER		520-005	000916	12 x 32 x 10	520-005	000916	12 x 32 x 10	---	---	---	---	520-007	000977	17 x 40 x 12
HABANA 50 / CUSTOM / MOJITO		520-006	000916	15 x 35 x 11	520-006	000916	15 x 35 x 11	---	---	---	---	520-004	001644	22 x 50 x 14
RALLY 50	'95-'99	520-005	000916	12 x 32 x 10	520-005	000916	12 x 32 x 10	---	---	---	---	520-007	000977	17 x 40 x 12
RS 50	'96-'99	520-006	000916	15 x 35 x 11	520-006	000916	15 x 35 x 11	---	---	in Prüfung	---	---	---	in Prüfung
RX 50	'95-'98	520-006	000916	15 x 35 x 11	520-006	000916	15 x 35 x 11	520-006	000916	15 x 35 x 11	520-006	000916	000916	15 x 35 x 11
SCARABEO 50	'93-'99	520-005	000916	12 x 32 x 10	520-005	000916	12 x 32 x 10	---	---	---	---	520-007	000977	17 x 40 x 12
SONIC 50	'98-'99			in Prüfung	---	---	---	---	---	---	---	520-007	000977	17 x 40 x 12
SR 50 / SR 50 REPLICA	'97-'99	520-005	000916	12 x 32 x 10	520-005	000916	12 x 32 x 10	---	---	---	---	520-007	000977	17 x 40 x 12
<b>BENELLI</b>														
491		520-005	000916	12 x 32 x 10	520-005	000916	12 x 32 x 10							
<b>BETA</b>														
ARK 50	'96-'99	520-006	000916	15 x 35 x 11	520-006	000916	15 x 35 x 11	---	---	---	---	520-007	000977	17 x 40 x 12
EIKON 50	'99			in Prüfung	---	---	---	---	---	---	---	520-007	000977	17 x 40 x 12
MINICROSS 50 10 / 12 / 15	'98-'99	520-005	000916	12 x 32 x 10	520-005	000916	12 x 32 x 10	520-005	000916	12 x 32 x 10	520-005	000916	000916	12 x 32 x 10
QUADRA CHRONO 502 50	'95-'99	520-005	000916	12 x 32 x 10	520-005	000916	12 x 32 x 10	---	---	---	---	520-007	000977	17 x 40 x 12
RR6 50 1 / 2 SERIE	'97-'98	520-002	001030	20 x 42 x 12	520-002	001030	20 x 42 x 12	520-002	001030	20 x 42 x 12	520-002	001030	001030	20 x 42 x 12
ST 50	'96-'99	520-002	001030	20 x 42 x 12	520-002	001030	20 x 42 x 12	520-002	001030	20 x 42 x 12	520-002	001030	001030	20 x 42 x 12
SUPERMOTARD 50	'98-'99	520-002	001030	20 x 42 x 12	520-002	001030	20 x 42 x 12	520-002	001030	20 x 42 x 12	520-002	001030	001030	20 x 42 x 12
TEMPO / CHRONO 50	'94-'99	520-005	000916	12 x 32 x 10	520-005	000916	12 x 32 x 10	---	---	---	---	520-007	000977	17 x 40 x 12
<b>BULTACO</b>														
Lobito		520-006	000916	15 x 35 x 11	520-006	000916	15 x 35 x 11	520-006	000916	15 x 35 x 11	520-006	000916	000916	15 x 35 x 11
<b>CAGIVA</b>														
CITY 50	'91-'94	520-005	000916	12 x 32 x 10	520-005	000916	12 x 32 x 10	---	---	---	---	520-007	000977	17 x 40 x 12
COCIS 50	'89-'90	520-014	001030	15 x 42 x 13	520-014	001030	15 x 42 x 13	520-007	000977	17 x 40 x 12	520-007	000977	000977	17 x 40 x 12
MITO 50	'98-'99	520-014	001030	15 x 42 x 13	520-014	001030	15 x 42 x 13	520-014	001030	15 x 42 x 13	520-014	001030	001030	15 x 42 x 13
PROGRESS 50 LC		520-005	000916	12 x 32 x 10	520-005	000916	12 x 32 x 10	---	---	---	---	520-007	000977	17 x 40 x 12
SUPER CITY 50	'91-'93	520-014	001030	15 x 42 x 13	520-014	001030	15 x 42 x 13	520-014	001030	15 x 42 x 13	520-014	001030	001030	15 x 42 x 13
W4 50	'91-'93	520-014	001030	15 x 42 x 13	520-014	001030	15 x 42 x 13	520-007	000977	17 x 40 x 12	520-007	000977	000977	17 x 40 x 12

**RADLAGER** Zuordnung



Fahrzeug	Bj.	VORNE				HINTEN				
		links	ViCode	Maße	rechts	ViCode	Maße	rechts	ViCode	Maße
<b>CHINA-IMPORT div.</b>										
EXPLORER Cracker / Twister		520-008	001030	20 x 47 x 14	520-008	001030	20 x 47 x 14			
KEEWAY Focus		520-008	001030	20 x 47 x 14	520-008	001030	20 x 47 x 14			
<b>CPI</b>										
Hussar, Oliver, Popcorn		520-008	001030	20 x 47 x 14	520-008	001030	20 x 47 x 14			
<b>DERBI</b>										
Atlantis, Predator		520-005	000916	12 x 32 x 10	520-005	000916	12 x 32 x 10			
Savannah, FDS		520-005	000916	12 x 32 x 10	520-005	000916	12 x 32 x 10	520-006	000916	15 x 35 x 11
GPR 50		520-006	000916	15 x 35 x 11	520-006	000916	15 x 35 x 11	520-006	000916	15 x 35 x 11
Fenix		520-005	000916	12 x 32 x 10	520-005	000916	12 x 32 x 10	520-005	000916	12 x 32 x 10
Senda R / SM / X-Trem		520-005	000916	12 x 32 x 10	520-005	000916	12 x 32 x 10	520-005	000916	12 x 32 x 10
Senda R DRD / SM DRD		520-006	000916	15 x 35 x 11	520-006	000916	15 x 35 x 11	520-006	000916	15 x 35 x 11
<b>GILERA</b>										
EASY MOVING 50	'93-'96	520-005	000916	12 x 32 x 10	520-005	000916	12 x 32 x 10	---	520-008	001030 20 x 47 x 14
RK 50 CANNIBAL	'96-'98	520-005	000916	12 x 32 x 10	520-005	000916	12 x 32 x 10	520-005	000916	12 x 32 x 10
RUNNER 50	'97-'99	520-006	000916	15 x 35 x 11	520-006	000916	15 x 35 x 11	---	520-008	001030 20 x 47 x 14
STALKER 50 1FD / 2FD / DT / DD	'97-'04	520-006	000916	15 x 35 x 11	520-006	000916	15 x 35 x 11	---	520-008	001030 20 x 47 x 14
STORM 50	'94-'95	520-006	000916	15 x 35 x 11	520-006	000916	15 x 35 x 11	---	520-008	001030 20 x 47 x 14
TYPHOON 50 / X / X-KAT / XR	'93-'04	520-006	000916	15 x 35 x 11	520-006	000916	15 x 35 x 11	---	520-008	001030 20 x 47 x 14
<b>HONDA</b>										
C50		520-020	001068	10 x 35 x 11	520-020	001068	10 x 35 x 11	520-013	001068	12 x 37 x 12
CB 50 F / J / JS		520-013	001068	12 x 37 x 12	520-013	001068	12 x 37 x 12	520-013	001068	12 x 37 x 12
CRF 50 F	'04-'05	520-005	000916	12 x 32 x 10	520-005	000916	12 x 32 x 10	520-013	001068	12 x 37 x 12
MB 50 S / MT 50 AC		520-013	001068	12 x 37 x 12	520-013	001068	12 x 37 x 12	520-013	001068	12 x 37 x 12
PK 50 WALLARO / PX 50 L/LS		520-022	001030	10 x 30 x 9	520-022	001030	10 x 30 x 9	---	520-007	000977 17 x 40 x 12
SFX 50				10 x 26 x 8			10 x 26 x 8	---	520-007	000977 17 x 40 x 12
SGX 50 / S	'97-'98	520-022	001030	10 x 30 x 9	520-022	001030	10 x 30 x 9	---	520-002	001030 20 x 42 x 12
SH 50	'89-'98	520-005	000916	12 x 32 x 10	520-005	000916	12 x 32 x 10	---	520-007	000977 17 x 40 x 12
SJ 50 BALI	'93-'98	520-005	000916	12 x 32 x 10	520-005	000916	12 x 32 x 10	---	520-002	001030 20 x 42 x 12
SS 50		520-020	001068	10 x 35 x 11	520-020	001068	10 x 35 x 11	520-013	001068	12 x 37 x 12
<b>ITALJET</b>										
DRAGSTER 50	'98-'99	520-013	001068	12 x 37 x 12	---			520-002	001030	20 x 42 x 12 520-007 000977 17 x 40 x 12
FORMULA 50	'94-'99	520-013	001068	12 x 37 x 12	---			520-007	000977	17 x 40 x 12 520-008 001030 20 x 47 x 14
PISTAZ 50 / YANKEE 50 / SCOOP 50	'93-'96	520-020	001068	10 x 35 x 11	520-020	001068	10 x 35 x 11	---	520-007	000977 17 x 40 x 12

## RADLAGER Zuordnung



Fahrzeug	Bj.	VORNE				HINTEN					
		links	ViCode	Maße	rechts	ViCode	Maße	rechts	ViCode	Maße	
<b>KYMCO</b>											
CX 50 / SUPER	'93-'97	520-005	000916	12 x 32 x 10	520-005	000916	12 x 32 x 10	---	520-006	000916	15 x 35 x 11
DJ 50 X / Y / W	'91-'00	520-005	000916	12 x 32 x 10	520-005	000916	12 x 32 x 10	---	520-006	000916	15 x 35 x 11
FILLY 50	'98-'00	520-005	000916	12 x 32 x 10	520-005	000916	12 x 32 x 10	---	520-002	001030	20 x 42 x 12
HEROISM 50	'95-'97	520-005	000916	12 x 32 x 10	520-005	000916	12 x 32 x 10	---	520-005	000916	12 x 32 x 10
K12 50	'95-'00	520-005	000916	12 x 32 x 10	520-005	000916	12 x 32 x 10	---	520-002	001030	20 x 42 x 12
KB 50	'95-'00	520-005	000916	12 x 32 x 10	520-005	000916	12 x 32 x 10	---	520-006	000916	15 x 35 x 11
PEOPLE 50	'99-'00	520-013	001068	12 x 37 x 12	520-013	001068	12 x 37 x 12	---	520-002	001030	20 x 42 x 12
SNIPER 50	'93-'96	520-005	000916	12 x 32 x 10	520-005	000916	12 x 32 x 10	---	520-005	000916	12 x 32 x 10
SUPER 9 50	'00	520-005	000916	12 x 32 x 10	520-005	000916	12 x 32 x 10	---	520-002	001030	20 x 42 x 12
TOP BOY / SCOUT	'97-'00	520-005	000916	12 x 32 x 10	520-005	000916	12 x 32 x 10	---	520-007	000977	17 x 40 x 12
ZX 50 FEVER	'99-'00	520-005	000916	12 x 32 x 10	520-005	000916	12 x 32 x 10	---	520-002	001030	20 x 42 x 12
<b>MALAGUTI</b>											
CENTRO 50 BASE / SL / KAT	'93-'00	520-005	000916	12 x 32 x 10	520-005	000916	12 x 32 x 10	---	520-007	000977	17 x 40 x 12
CIAK 50 / TD	'99-'04	520-005	000916	12 x 32 x 10	520-005	000916	12 x 32 x 10	---	520-007	000977	17 x 40 x 12
CROSSER 50 CR1	'95-'98	520-005	000916	12 x 32 x 10	520-005	000916	12 x 32 x 10	---	520-008	001030	20 x 47 x 14
F-10 JET LINE 50 / KAT	'92-'98			10 x 30 x 9			in Prüfung	---	520-007	000977	17 x 40 x 12
F-12 / F-15		520-005	000916	12 x 32 x 10	520-005	000916	12 x 32 x 10	---	520-007	000977	17 x 40 x 12
FIFTY		520-005	000916	12 x 32 x 10	520-005	000916	12 x 32 x 10	520-005	000916	000916	12 x 32 x 10
MRX 50	'89-'90	520-005	000916	12 x 32 x 10	520-005	000916	12 x 32 x 10	520-007	000977	17 x 40 x 12	17 x 40 x 12
RST 50	'90-'91	520-007	000977	17 x 40 x 12	520-007	000977	17 x 40 x 12	520-007	000977	000977	17 x 40 x 12
YESTERDAY 50 / KAT	'97-'00			10 x 30 x 9			10 x 30 x 9	---	520-007	000977	17 x 40 x 12
<b>MBK</b>											
CT 50 S / SS SORRISO	'91-'95	520-020	001068	10 x 35 x 11	520-020	001068	10 x 35 x 11	---	520-007	000977	17 x 40 x 12
CW 50 BOOSTER	'90-'99	520-020	001068	10 x 35 x 11	520-020	001068	10 x 35 x 11	---	520-007	000977	17 x 40 x 12
EVOLIS 50	'92	520-020	001068	10 x 35 x 11	520-020	001068	10 x 35 x 11	---	520-007	000977	17 x 40 x 12
EW 50 STUNT	'00	520-020	001068	10 x 35 x 11	520-020	001068	10 x 35 x 11	---	520-007	000977	17 x 40 x 12
YA 50 R FORTE / TA NEW SORRISO	'94-'96	520-020	001068	10 x 35 x 11	520-020	001068	10 x 35 x 11	---	520-007	000977	17 x 40 x 12
YE 50 EVOLIS	'92-'95	520-020	001068	10 x 35 x 11	520-020	001068	10 x 35 x 11	---	520-007	000977	17 x 40 x 12
YM 50 FIZZ	'94-'95	520-020	001068	10 x 35 x 11	520-020	001068	10 x 35 x 11	---	520-007	000977	17 x 40 x 12
YN 50 OVETTO	'97-'00	520-020	001068	10 x 35 x 11	520-020	001068	10 x 35 x 11	---	520-007	000977	17 x 40 x 12
YQ 50 NITRO / CAT	'97-'00	520-020	001068	10 x 35 x 11	520-020	001068	10 x 35 x 11	---	520-007	000977	17 x 40 x 12
<b>MOTORHISPANIA</b>											
Furia								520-002	001030	20 x 42 x 12	20 x 42 x 12



**RADLAGER** Zuordnung



Fahrzeug	Bj.	VORNE				HINTEN							
		links	ViCode	Maße	rechts	ViCode	Maße	rechts	ViCode	Maße			
<b>PEUGEOT</b>													
BUXY 50		520-006	000916	15 x 35 x 11	520-006	000916	15 x 35 x 11	---			520-002	001030	20 x 42 x 12
ELYSEO 50	'99	520-006	000916	15 x 35 x 11	520-006	000916	15 x 35 x 11	---			520-002	001030	20 x 42 x 12
SPEEDAKE 50	'95-'97	520-006	000916	15 x 35 x 11	520-006	000916	15 x 35 x 11	---			520-002	001030	20 x 42 x 12
SPEEDFIGHT 50 LC	'97-'98	520-007	000977	17 x 40 x 12	520-007	000977	17 x 40 x 12	---			520-002	001030	20 x 42 x 12
SPEEDFIGHT AC / KAT	'99	520-007	000977	17 x 40 x 12	520-007	000977	17 x 40 x 12	---			520-002	001030	20 x 42 x 12
SQUAB 50	'95-'97	520-006	000916	15 x 35 x 11	520-006	000916	15 x 35 x 11	---			520-002	001030	20 x 42 x 12
SV 50 GEO	'91-'95	520-005	000916	12 x 32 x 10	520-005	000916	12 x 32 x 10	---			520-002	001030	20 x 42 x 12
TREKKER 50 / ROAD	'98-'00	520-006	000916	15 x 35 x 11	520-006	000916	15 x 35 x 11	---			520-002	001030	20 x 42 x 12
VIVACITY 50 KAT	'99-'00	520-006	000916	15 x 35 x 11	520-006	000916	15 x 35 x 11	---			520-002	001030	20 x 42 x 12
X-FIGHT 50	'00	520-007	000977	17 x 40 x 12	520-007	000977	17 x 40 x 12	---			520-002	001030	20 x 42 x 12
ZENITH 50 LN / LS / N	'94-'98	520-005	000916	12 x 32 x 10	520-005	000916	12 x 32 x 10	---			520-002	001030	20 x 42 x 12
<b>PIAGGIO</b>													
FLY 50	'05	520-006	000916	15 x 35 x 11	520-006	000916	15 x 35 x 11	---					
FLY 50 4T	'05	520-006	000916	15 x 35 x 11	520-006	000916	15 x 35 x 11	---					
FREE	'96-'02	520-005	000916	12 x 32 x 10	520-005	000916	12 x 32 x 10	---			520-008	001030	20 x 47 x 14
LIBERTY 50 / KAT	'97-'00	520-006	000916	15 x 35 x 11	520-006	000916	15 x 35 x 11	---			520-008	001030	20 x 47 x 14
LIBERTY 50 RST 2T / 4T	'04-	520-006	000916	15 x 35 x 11	520-006	000916	15 x 35 x 11	520-008	001030	20 x 47 x 14			
NRG 50 EXTREME / RST MC2 LC	'94-'00	520-006	000916	15 x 35 x 11	520-006	000916	15 x 35 x 11	---					
NRG 50 PUREJET	'02-'04	520-006	000916	15 x 35 x 11	520-006	000916	15 x 35 x 11	520-008	001030	20 x 47 x 14			
NTT 50	'95-'96	520-006	000916	15 x 35 x 11	520-006	000916	15 x 35 x 11	---			520-008	001030	20 x 47 x 14
QUARTZ 50	'92-'96	520-006	000916	15 x 35 x 11	520-006	000916	20 x 26 x 16	---			520-008	001030	20 x 47 x 14
SFERA 50	'91-'97	520-021	001236	15 x 32 x 9	520-021	001236	15 x 32 x 9	---			520-008	001030	20 x 47 x 14
VESPA 50 ET2	'97-'00	520-006	000916	15 x 35 x 11	520-006	000916	20 x 26 x 16	---			520-008	001030	20 x 47 x 14
ZIP 50 4-Takt	'00-'04	520-005	000916	12 x 32 x 10	520-005	000916	12 x 32 x 10	---			520-008	001030	20 x 47 x 14
ZIP 50 / BASE / RST / FAST R.	'92-'00	520-005	000916	12 x 32 x 10	520-005	000916	12 x 32 x 10	---			520-008	001030	20 x 47 x 14
<b>RIEJU</b>													
RR		520-006	000916	15 x 35 x 11	520-006	000916	15 x 35 x 11	520-006	000916	15 x 35 x 11	520-006	000916	15 x 35 x 11
RSII Matrix		520-014	001030	15 x 42 x 13	520-014	001030	15 x 42 x 13	520-006	000916	15 x 35 x 11	520-006	000916	15 x 35 x 11

## RADLAGER Zuordnung



Fahrzeug	Bj.	VORNE				HINTEN					
		links	ViCode	Maße	rechts	ViCode	Maße	rechts	ViCode	Maße	
<b>SUZUKI</b>											
AH 50 ADDRESS	'92-'95	520-022	001030	10 x 30 x 9	520-022	001030	10 x 30 x 9	---	520-008	001030	20 x 47 x 14
AJ 50 ZZ SEPIA S	'95-'97	520-022	001030	10 x 30 x 9	520-022	001030	10 x 30 x 9	---	520-008	001030	20 x 47 x 14
AP 50 R / T R7	'94-'97	520-022	001030	10 x 30 x 9	520-020	001068	10 x 35 x 11	520-005	000916	001068	12 x 37 x 12
AY 50 KATANA	'97-'98	520-022	001030	10 x 30 x 9	520-022	001030	10 x 30 x 9	---	520-008	001030	20 x 47 x 14
CP 50	'91-'94	520-022	001030	10 x 30 x 9	520-022	001030	10 x 30 x 9	---	520-008	001030	20 x 47 x 14
UF 50 ESTILETE	'00			10 x 30 x 9			10 x 30 x 9	---	520-004	001644	22 x 50 x 14
UX 50 W ZILLION	'99			10 x 30 x 9			10 x 30 x 9	---	520-004	001644	22 x 50 x 14
ZR 50		520-020	001068	10 x 35 x 11	520-020	001068	10 x 35 x 11	520-013	001068	000916	12 x 32 x 10
<b>YAMAHA</b>											
BW'S / NAKED 50	'97-'04	520-020	001068	10 x 35 x 11	520-020	001068	10 x 35 x 11	---	520-007	000977	
CR 50 TARGET	'90-'95	520-020	001068	10 x 35 x 11	520-020	001068	10 x 35 x 11	---	520-007	000977	17 x 40 x 12
CS 50 JOG R EURO2	'02-'05	520-020	001068	10 x 35 x 11	520-020	001068	10 x 35 x 11	---			
CT 50 SUPER SPORT	'90-'95	520-020	001068	10 x 35 x 11	520-020	001068	10 x 35 x 11	---	520-007	000977	17 x 40 x 12
CW 50 RS SPY	'95-'98	520-020	001068	10 x 35 x 11	520-020	001068	10 x 35 x 11	---	520-007	000977	17 x 40 x 12
CW L 50 BW S	'04	520-020	001068	10 x 35 x 11	520-020	001068	10 x 35 x 11	---			
DT 50 / R / ST / MX		520-020	001068	10 x 35 x 11	520-020	001068	10 x 35 x 11	520-013	001068	001068	12 x 37 x 12
EW 50 SLIDER	'00	520-020	001068	10 x 35 x 11	520-020	001068	10 x 35 x 11	---	520-007	000977	17 x 40 x 12
JOG 50 R / Z	'95-'96	520-020	001068	10 x 35 x 11	520-020	001068	10 x 35 x 11	---	520-007	000977	17 x 40 x 12
YA 50 R AXIS	'95-'96	520-020	001068	10 x 35 x 11	520-020	001068	10 x 35 x 11	---	520-007	000977	17 x 40 x 12
YH 50 WHY	'98-'00						in Prüfung	---	520-007	000977	17 x 40 x 12
YM 50 BREEZE	'94-'95	520-020	001068	10 x 35 x 11	520-020	001068	10 x 35 x 11	---	520-007	000977	17 x 40 x 12
YN 50 R NEO'S / OVETTO		520-020	001068	10 x 35 x 11	520-020	001068	10 x 35 x 11	---	520-007	000977	17 x 40 x 12
YQ 50 AEROX / AEROX R KAT.	'97-'05	520-020	001068	10 x 35 x 11	520-020	001068	10 x 35 x 11	---	520-007	000977	17 x 40 x 12
YSR 50	'87	520-022	001030	10 x 30 x 9	520-013	001068	12 x 37 x 12	520-013	001068	001068	12 x 37 x 12

## METRADISC BREMSSSCHEIBEN



### Abmessungen und Abbildungen

Type	BestNr.	ViCode	Bezeichnung	Ø außen	Ø innen	Stärke	Form
MKD1	526-501	005760	Bremsscheibe Metrakit MKD1	190	58	3	A
MKD2	526-502	005760	Bremsscheibe Metrakit MKD2	200	98	4	B
MKD3	526-503	005760	Bremsscheibe Metrakit MKD3	155	41	4	C
MKD4	526-504	005760	Bremsscheibe Metrakit MKD4	190	58	3	D
MKD7	526-507	005760	Bremsscheibe Metrakit MKD7	190	58	4	D
MKD10	526-510	005760	Bremsscheibe Metrakit MKD10	190	62	3	H
MKD11	526-511	005760	Bremsscheibe Metrakit MKD11	180	34	4	G
MKD12	526-512	005760	Bremsscheibe Metrakit MKD12	180	58	3	D
MKD16	526-516	006468	Bremsscheibe Metrakit MKD16	218	90	4	H
MKD17	526-517	006468	Bremsscheibe Metrakit MKD17	180	62	4	H
MKD20	526-520	006468	Bremsscheibe Metrakit MKD20	220	108	3	K
MKD21	526-521	006468	Bremsscheibe Metrakit MKD21	185	80	3	H
MKD22	526-522	006468	Bremsscheibe Metrakit MKD22	260	108	3	N



Form A



Form B



Form C



Form D



Form F



Form G



Form H



Form I



Form J



Form K



Form L



Form M



Form N



Form Q



Form R



Form S

MetraDisc Bremsscheiben von Metrakit sind ein absoluter Blickfang auf jedem Scooter oder Moped. Die rote Lackierung der Bremsscheiben verschwindet beim ersten Bremsen, das coole Styling der Bremsscheibe bleibt weiterhin sichtbar.

# Metrakit



## METRADISC BREMSSCHEIBEN



### Zuordnung

Fahrzeug	Baujahr	Bremse vorne						Bremse hinten					
		BestNr.	ViCode	Ø außen	Ø innen	Stärke	Form	BestNr.	ViCode	Ø außen	Ø innen	Stärke	Form
<b>APRILIA</b>													
Amico	'92	526-503	005760	155	41	4	C						
Gulliver	'95	526-501	005760	190	58	3	A						
Gulliver LC	'96	526-501	005760	190	58	3	A						
Habana 50	'98	526-501	005760	190	58	3	A						
Leonardo 125	'96							526-501	005760	190	58	3	A
Leonardo 150	'98							526-501	005760	190	58	3	A
Rally, Rally LC	'97	526-501	005760	190	58	3	A	526-501	005760	190	58	3	A
SR Stealth LC, SR www	'97	526-501	005760	190	58	3	A	526-501	005760	190	58	3	A
Sonic 50, Sonic GP	'98	526-503	005760	155	41	4	C						
SR 125	'98	526-501	005760	190	58	3	A						
Scarabeo	'98							526-501	005760	190	58	3	A
<b>ATALA</b>													
Hacker AT 12 / AT 12 LC		526-504	005760	190	58	3	D						
Hacker Racing		526-504	005760	190	58	3	D						
50 AT 18		526-504	005760	190	58	3	D						
<b>BENELLI</b>													
491 GT / Sport	'98	526-504	005760	190	58	3	D						
491 Superbike / Racing	'98	526-504	005760	190	58	3	D	526-504	005760	190	58	3	D
K2, K2 Namur	'98	526-504	005760	190	58	3	D						
Naked	'98	526-504	005760	190	58	3	D						
Pepe	'98	526-504	005760	190	58	3	D						
<b>BETA</b>													
Ark	'99	526-501	005760	190	58	3	A	526-501	005760	190	58	3	A
Chrono	'94	526-501	005760	190	58	3	A						
Eikon	'99							526-504	005760	190	58	3	D
MX-50 R Enduro		526-520	006468	220	108	3	K						
RK-50 Adventure		526-520	006468	220	108	3	K						
<b>BULTACO</b>													
Lobito	'98	526-522	006468	260	108	3	N						
<b>DERBI</b>													
Atlantis 50 / 100		526-510	005760	190	62	3	H						
Fds		526-516	006468	218	90	4	H						
Fenix Ex	'95	526-516	006468	218	90	4	H	526-517	006468	180	62	4	H
Hunter	'96	526-510	005760	190	62	3	H						
Manhattan	'97	526-510	005760	190	62	3	H						
Paddock ST	'96	526-510	005760	190	62	3	H						
Paddock LC	'97	526-510	005760	190	62	3	H						
Predator	'98	526-510	005760	190	62	3	H						
Predator LC	'98	526-510	005760	190	62	3	H						
Savannah		526-516	006468	218	90	4	H						
Senda L 50	'97	526-516	006468	218	90	4	H						
Senda R / 50 R6V-L-R	'94	526-516	006468	218	90	4	H						
Senda Ex	'95	526-516	006468	218	90	4	H	526-517	006468	180	62	4	H
Senda Supermotard	'97	526-516	006468	218	90	4	H	526-517	006468	180	62	4	H
Senda R 2000	'00	526-522	006468	260	108	3	N						
Yumbo		526-516	006468	218	90	4	H						
<b>FANTIC</b>													
Big Wheels 50	'91	526-503	005760	155	41	4	C						
Grinta	'95	526-503	005760	155	41	4	C						
Pony SR 50	'92	526-503	005760	155	41	4	C						
Queenie 50	'95	526-503	005760	155	41	4	C						

## METRADISC BREMSSSCHEIBEN



## Zuordnung

Fahrzeug	Baujahr	Bremse vorne						Bremse hinten					
		BestNr.	ViCode	Ø außen	Ø innen	Stärke	Form	BestNr.	ViCode	Ø außen	Ø innen	Stärke	Form
<b>HONDA</b>													
Bali 50	'93	526-507	005760	190	58	4	D						
Sky	'97	526-507	005760	190	58	4	D						
Spacy CH 125		526-507	005760	190	58	4	D						
Yupy 90		526-507	005760	190	58	4	D						
<b>ITALJET</b>													
Bazooka 50	'92	526-503	005760	155	41	4	C						
Pista 50	'92	526-503	005760	155	41	4	C						
Yankee 50	'94	526-503	005760	155	41	4	C						
<b>KYMCO</b>													
Dink 125, Dink 150	'97	526-512	005760	180	58	3	D	526-512	005760	180	58	3	D
Top Boy 50	'97	526-512	005760	180	58	3	D						
Top Boy 100	'98	526-512	005760	180	58	3	D						
<b>MALAGUTI</b>													
Crosser CR1	'95	526-504	005760	190	58	3	D						
F12 Phantom	'94	526-504	005760	190	58	3	D						
F15 Firefox	'96	526-504	005760	190	58	3	D						
F15 TDS	'97	526-504	005760	190	58	3	D	526-504	005760	190	58	3	D
<b>MBK</b>													
Booster R	'93	526-503	005760	155	41	4	C						
Booster R Spirit	'95	526-503	005760	155	41	4	C						
Evolis		526-503	005760	155	41	4	C						
Fizz, Forte	'94	526-503	005760	155	41	4	C						
Nitro	'97	526-507	005760	190	58	4	D	526-507	005760	190	58	4	D
Ovetto	'97	526-501	005760	190	58	3	A						
Target	'92	526-503	005760	155	41	4	C						
<b>MOTORHISPANIA</b>													
Furia 50	'96	526-520	006468	220	108	3	K						
Furia 50 Supermotard	'97	526-520	006468	220	108	3	K						
KR Cross	'95	526-520	006468	220	108	3	K						
<b>PEUGEOT</b>													
Buxy, Eliseo, Fox		526-504	005760	190	58	3	D						
Speedake, Squab		526-504	005760	190	58	3	D						
SV Geo 50		526-504	005760	190	58	3	D						
Trekker 100	'98	526-504	005760	190	58	3	D						
Trekker Road / Off Road	'97	526-504	005760	190	58	3	D						
Vivacity 50	'99	526-504	005760	190	58	3	D						
XP6	'98	526-520	006468	220	108	3	K						
<b>PGO</b>													
Big Max 50	'95	526-503	005760	155	41	4	C						
T-Rex 125	'99	526-507	005760	190	58	4	D						

## METRADISC BREMSSSCHEIBEN



### Zuordnung

Fahrzeug	Baujahr	Bremsse vorne						Bremsse hinten					
		BestNr.	ViCode	Ø außen	Ø innen	Stärke	Form	BestNr.	ViCode	Ø außen	Ø innen	Stärke	Form
<b>PIAGGIO</b>													
Easy Moving		526-503	005760	155	41	4	C						
Hexagon 125 LX / 180 LXT	'98	526-502	005760	200	98	4	B						
Hexagon 250 GT	'98	526-502	005760	200	98	4	B						
NRG mc <sup>2</sup>	'98	526-501	005760	190	58	3	A						
Quartz 50	'91	526-502	005760	200	98	4	B						
Sfera 50	'96	526-502	005760	200	98	4	B						
Sfera 50 ET2	'97	526-502	005760	200	98	4	B						
Sfera 50 RST	'95	526-502	005760	200	98	4	B						
Sfera 125 4T	'96	526-502	005760	200	98	4	B						
Skypper 125	'96	526-502	005760	200	98	4	B						
Typhoon 50 / 80 / 125	'96	526-501	005760	190	58	3	A						
Typhoon 50 X	'99	526-501	005760	190	58	3	A						
Vespa 50 ET2 / 125 ET4	'97	526-502	005760	200	98	4	B						
Vespa PX 125 / PX 150	'98	526-502	005760	200	98	4	B						
Vespa PE 200	'98	526-502	005760	200	98	4	B						
Zip Sp	'96	526-502	005760	200	98	4	B						
Zip Fast Rider	'93	526-503	005760	155	41	4	C						
<b>RIEJU</b>													
Drac	'92	526-520	006468	220	108	3	K						
Drac 50 Trail / 50 DL	'93	526-520	006468	220	108	3	K						
Drac 50 RR	'94	526-520	006468	220	108	3	K	526-521	006468	185	80	3	H
Drac 50 AM	'97	526-520	006468	220	108	3	K	526-521	006468	185	80	3	H
First Crosser		526-504	005760	190	58	3	D						
50 RR AM5	'97	526-520	006468	220	108	3	K	526-521	006468	185	80	3	H
50 RR AM6 Automix	'97	526-520	006468	220	108	3	K						
50 RR AM6 Supermotard	'97	526-520	006468	220	108	3	K	526-521	006468	185	80	3	H
50 RR Castrol Series	'99							526-521	006468	185	80	3	H
80 RR	'97	526-520	006468	220	108	3	K						
125 RR	'96	526-520	006468	220	108	3	K	526-521	006468	185	80	3	H
<b>SUZUKI</b>													
Address 50	'92	526-511	005760	180	34	4	G						
DR Big 50		526-520	006468	220	108	3	K						
Katana 50 LC	'97	526-511	005760	180	34	4	G						
50 RF		526-511	005760	180	34	4	G						
50 Street Magic	'98	526-511	005760	180	34	4	G						
<b>YAMAHA</b>													
Aerox 50	'97	526-507	005760	190	58	4	D	526-507	005760	190	58	4	D
Axis 50	'94	526-503	005760	155	41	4	C						
Breeze	'94	526-503	005760	155	41	4	C						
CRZ	'92	526-503	005760	155	41	4	C						
Neo's	'97	526-501	005760	190	58	3	A						
Jog	'91	526-503	005760	155	41	4	C						
Slider		526-501	005760	190	58	3	A						







# NG BREMSSCHEIBEN Zuordnung

Fahrzeug	Baujahr	Bremse vorne									Bremse hinten								
		BestNr.	ViCode	NG	Ø außen	Ø innen	Stärke	Anz. Löcher	Ø Lochkreis	Ø Löcher	BestNr.	ViCode	NG	Ø außen	Ø innen	Stärke	Anz. Löcher	Ø Lochkreis	Ø Löcher
<b>APRILIA</b>																			
Amico	'96-'99	526-124	003840	452	155	40,6	4	3	66	10,5	Trommel								
Area 51	'98-'01	526-116	004200	202	190	68	3,5	3	88	8,5	526-190	023	190	58	3,5	3	80	8,5	
Gulliver 50 AC	'95-'00	526-190		023	190	58	3,5	3	80	8,5	Trommel								
Gulliver 50 LC	'95-'00	526-190		023	190	58	3,5	3	80	8,5	Trommel								
Habana 50 / Mojito	'98-	526-190		023	190	58	3,5	3	80	8,5	Trommel								
Rally 50 AC	'95-'02	526-190		023	190	58	3,5	3	80	8,5	Trommel								
Rally 50 LC	'97-	526-190		023	190	58	3,5	3	80	8,5	526-190	023	190	58	3,5	3	80	8,5	
RS 50	'96-'98			688	290	155	4	6		6,5									
RS 50 / Tuono 50	'99-	526-101	007800	289	280	155	4	5	169	6,5	526-108	005400	290	220	102	4	5	120	8,5
RX 50	'99-'02	526-105	005760	274	230	112	4,5	6	128	6,5									
Scarabeo 50	'94-'98			147	220	96	4	5		6,5	Trommel								
Scarabeo 50 DD	'98-'02			291	220	60	4	5		6,5	526-190	023	190	58	3,5	3	80	8,5	
Scarabeo 50 Ditech	'01-'02			291	220	60	4	5		6,5	526-190	023	190	58	3,5	3	80	8,5	
Scarabeo 50 IE	'99-'00			291	220	60	4	5		6,5	Trommel								
Sonic 50	'97-'00	526-124	003840	452	155	40,6	4	3	66	8,5	Trommel								
Sonic 50 GP LC	'97-'02	526-124	003840	452	155	40,6	4	3	66	8,5	Trommel								
SR 50	'93-	526-190		023	190	58	3,5	3	80	8,5	526-190	023	190	58	3,5	3	80	8,5	
SR 50 Air	'97-	526-190		023	190	58	3,5	3	80	8,5	526-190	023	190	58	3,5	3	80	8,5	
SR 50 Ditech	'97-	526-190		023	190	58	3,5	3	80	8,5	526-190	023	190	58	3,5	3	80	8,5	
SR 50 LC	'99-'02	526-190		023	190	58	3,5	3	80	8,5	526-190	023	190	58	3,5	3	80	8,5	
SR 50 LC DD	'97-	526-190		023	190	58	3,5	3	80	8,5	526-190	023	190	58	3,5	3	80	8,5	
SR 50 Netscaper	'97-	526-190		023	190	58	3,5	3	80	8,5	526-190	023	190	58	3,5	3	80	8,5	
SR 50 Racing	'97-	526-190		023	190	58	3,5	3	80	8,5	Trommel								
SR 50 Stealth	'97-	526-190		023	190	58	3,5	3	80	8,5	Trommel								
SR 50 Urban Kid	'96-'97	526-190		023	190	58	3,5	3	80	8,5	Trommel								
SR 50 www	'97-'02	526-190		023	190	58	3,5	3	80	8,5	Trommel								
SR Capirossi	'98	526-190		023	190	58	3,5	3	80	8,5	526-190	023	190	58	3,5	3	80	8,5	
SR 50 Factory / Pure Jet	'03-	526-190		023	190	58	3,5	3	80	8,5	526-190	023	190	58	3,5	3	80	8,5	
<b>BENELLI</b>																			
491 Army	'99	526-113	003960	142	190	58	4	3	80	9	Trommel								
491 GT	'98-'00	526-113	003960	142	190	58	4	3	80	9	Trommel								
491 Racing	'98-'00	526-113	003960	142	190	58	4	3	80	9	526-113	003960	142	190	58	4	3	80	9
491 RR Morini	'03	526-113	003960	142	190	58	4	3	80	9	526-113	003960	142	190	58	4	3	80	9
491 Sport	'98-'00	526-113	003960	142	190	58	4	3	80	9	526-113	003960	142	190	58	4	3	80	9
491 Superbike	'98-'00	526-113	003960	142	190	58	4	3	80	9	526-113	003960	142	190	58	4	3	80	9
K2 50	'98-'02	526-113	003960	142	190	58	4	3	80	9	Trommel								
Naked 50	'99-'03	526-113	003960	142	190	58	4	3	80	9	Trommel								
<b>BETA</b>																			
Ark	'96-	526-190		303	190	58	4	3		8,5	526-190	303	190	58	4	3		8,5	
Chrono 50	'95-'99	526-190		303	190	58	4	3		8,5	Trommel								
Eikon 50	'99-'05	526-113	003960	142	190	58	4	3	80	9	526-190	303	190	58	4	3		8,5	
Quadra	'94-'00	526-190		303	190	58	4	3		8,5	Trommel								
<b>BULTACO</b>																			
Lobito 50	'99-'02	526-138	004500	193	260	108	3,5	6		6,5	526-139	004500	238	218	62	3,5	3		10,5

## NG BREMSSSCHEIBEN Zuordnung



Fahrzeug	Baujahr	Bremsen vorne									Bremsen hinten								
		BestNr.	ViCode	NG	Ø außen	Ø innen	Stärke	Anz. Löcher	Ø Lochkreis	Ø Löcher	BestNr.	ViCode	NG	Ø außen	Ø innen	Stärke	Anz. Löcher	Ø Lochkreis	Ø Löcher
<b>CAGIVA</b>																			
City	'94-	526-136	003960	108	160	58	4	3	80	10,5	Trommel								
Mito 50	'98-'99	526-102	005400	081	260	90	4	6	102	6,5	526-134	003960	099	220	57	4	6	80	6,5
<b>CPI</b>																			
Hussar / Popcorn / Oliver	'01-	526-190		107	190	58	4	3	80	10,5									
Oliver City/Sport		526-190		107	190	58	4	3	80	10,5									
SuperCross SX				265	114			6	130										
SuperMoto SM				265	114			6	130										
<b>DAELIM</b>																			
Message II	'97			629	160	60	3	3		10,5	Trommel								
Message II	'98-'02	526-126	004560	371	160	60	3	3	80	8,5	Trommel								
Vivo	'99-'01	526-126	004560	371	160	60	3	3	80	8,5	Trommel								
<b>DERBI</b>																			
Atlantis 50	'99-	526-115	004200	087	190	62	3,5	3	80	10,5	Trommel								
Fenix EX 50	'95-'97			082	218	62	3,5	3		8,5	526-129	003600	089	180	62	3,8	3	80	10
Fenix EX 50	'98-'01			082	218	62	3,5	3		8,5									
GP 1 Replica 50	'01-'02			444	190	58	3,5	5		6,5	526-142	004200	233	175	73	4	5		6,5
GP Series 50	'02	526-115	004200	087	190	62	3,5	3	80	10,5	Trommel								
GP 1	'05			471	245	125	3,5	5		6,5			734	180	60	3,5	3		10,5
GPR 50	'97-'03	526-102	005400	081	260	90	4	6	102	6,5	526-134	003960	099	220	57	4	6	80	6,5
GPR 50 Replica	'99-'03	526-102	005400	081	260	90	4	6	102	6,5	526-134	003960	099	220	57	4	6	80	6,5
GPR 50 "Turbine"	'05			801	300	90	4	6		6,5			802	180	57	4	6		6,5
Hunter 50	'96-'99	526-115	004200	087	190	62	3,5	3	80	10,5	Trommel								
Manhattan 50	'97-'99	526-115	004200	087	190	62	3,5	3	80	10,5									
MXR 50	'97-'99	526-115	004200	087	190	62	3,5	3	80	10,5									
Paddock	'96-'99	526-115	004200	087	190	62	3,5	3	80	10,5	Trommel								
Predator 50 02 GPS	'01	526-115	004200	087	190	62	3,5	3	80	10,5	526-115	004200	087	190	62	3,5	3	80	10,5
Predator 50 LC	'97-'00	526-115	004200	087	190	62	3,5	3	80	10,5	526-115	004200	087	190	62	3,5	3	80	10,5
Predator 50 Replica	'00-'01	526-115	004200	087	190	62	3,5	3	80	10,5	526-115	004200	087	190	62	3,5	3	80	10,5
Predator 50 TSI	'99-'01	526-115	004200	087	190	62	3,5	3	80	10,5	Trommel								
Senda "R" X-Trem 50		526-138	004500	193	260	108	3,5	6		6,5	526-149	003960	351	180	62	3,5	3	80	10,5
Senda EX 50	'95-'97										526-129	003600	089	180	62	3,8	3	80	10
Senda L 6V 50	'97-'99	526-122	004680	088	218	90	3,8	3	115	8,5									
Senda L 50	'99-'01										526-129	003600	089	180	62	3,8	3	80	10
Senda L 6V 50	'94-'97	526-122	004680	088	218	90	3,8	3	115	8,5									
Senda R 50	'97-'99	526-122	004680	088	218	90	3,8	3	115	8,5	526-129	003600	089	180	62	3,8	3	80	10
Senda R 50	'00-'03	526-106	004800	335	240	108	3,5	6	125	6,5	526-129	003600	089	180	62	3,8	3	80	10
Senda R 6V 50	'94-'97	526-122	004680	088	218	90	3,8	3	115	8,5									
Senda SM DRD links	'02			618	240	125	3,5	6		7,5	526-139		238	218	62	3,5	3		10,5
Senda SM DRD rechts	'02			632	240	125	3,5	6		7,5	526-139		238	218	62	3,5	3		10,5
Senda SM X-Trem 50	'04-	526-138	004500	193	260	108	3,5	6		6,5	526-139		843	218	62	3,5	3		10,5
Senda SR 50	'01	526-122	004680	088	218	90	3,8	3	115	8,5	526-129	003600	089	180	62	3,8	3	80	10
Senda SM 50	'97-'99	526-122	004680	088	218	90	3,8	3	115	8,5	526-129	003600	089	180	62	3,8	3	80	10
Senda SM DRD 50	'03	526-138	004500	193	260	108	3,5	6		6,5	526-139		238	218	62	3,5	3		10,5
Senda SM Racer 50	'02-'03	526-138	004500	193	260	108	3,5	6		6,5	526-149	003960	351	180	62	3,5	3	80	10,5
Senda SM X-Trem 50	'00-'03	526-138	004500	193	260	108	3,5	6		6,5	526-149	003960	351	180	62	3,5	3	80	10,5
Vamos FL 50	'95-'01	526-127	003960	438	155	40,6	3,5	3	66	8,5	Trommel								
Variant Sport R 50	'92-'00			079	180	62	3,5	3		105	Trommel								



# NG BREMSSCHEIBEN Zuordnung

Fahrzeug	Baujahr	Bremse vorne									Bremse hinten								
		BestNr.	ViCode	NG	Ø außen	Ø innen	Stärke	Anz. Löcher	Ø Lochkreis	Ø Löcher	BestNr.	ViCode	NG	Ø außen	Ø innen	Stärke	Anz. Löcher	Ø Lochkreis	Ø Löcher
<b>GILERA</b>																			
DNA 50	'02-'03			638	240	125	5	5		6,5	520-666	008400	610	200	96,5	4	5	109	6,5
Easy Moving	'95-'97	526-127	003960	438	155	40,6	3,5	3	66	8,5	Trommel		-	-	-	-	-	-	-
GSM 50	'99-'01	526-110	004800	003	220	108	4	6	125	6,5	526-107	003600	227	184	60	4	6	72	8,5
H@K 50	'01	526-110	004800	003	220	108	4	6	125	6,5	526-107	003600	227	184	60	4	6	72	8,5
H@K 50	'99-'00	526-110	004800	003	220	108	4	6	125	6,5									
Ice 50	'01	520-666	008400	610	200	96,5	4	5	109	6,5	Trommel		-	-	-	-	-	-	-
RCR 50	'05	526-138	004500	193	260	108	3,5	6		6,5	526-149	003960	351	180	62	3,5	3	80	10,5
Runner DD 50	'98-'99	526-117	005400	365	220	58	4	5	90	6,5	526-131	005400	191	174	66	4	5	85	6,5
Runner DD 50	'00-'03	526-117	005400	365	220	58	4	5	90	6,5	526-130	004200	366	175	73	4	5	86	6,5
Runner PureJet 50	'03	526-117	005400	365	220	58	4	5	90	6,5	526-130	004200	366	175	73	4	5	86	6,5
Runner SP 50	'98-'99	526-117	005400	365	220	58	4	5	90	6,5	526-131	005400	191	174	66	4	5	85	6,5
Runner SP 50	'00-'03	526-117	005400	365	220	58	4	5	90	6,5	526-130	004200	366	175	73	4	5	86	6,5
SMT 50	'05	526-138	004500	193	260	108	3,5	6		6,5	526-149	003960	351	180	62	3,5	3	80	10,5
Stalker 50	'96-'03	526-190		023	190	58	3,5	3	80	8,5	Trommel		-	-	-	-	-	-	-
Storm 50	'94-'97	526-190		303	190	58	4	3		8,5	Trommel		-	-	-	-	-	-	-
Typhoon 50	'94-'00	526-190		303	190	58	4	3		8,5	Trommel		-	-	-	-	-	-	-
Typhoon X-R 50	'00	526-190		303	190	58	4	3		8,5	Trommel		-	-	-	-	-	-	-
Zulu 50	'01	526-110	004800	003	220	108	4	6	125	6,5	526-107	003600	227	184	60	4	6	72	8,5
<b>HONDA</b>																			
Bali 50	'96-'02	526-190		107	190	58	4	3	80	10,5	Trommel		-	-	-	-	-	-	-
NSR 50	'96-'01			105	256	144	4	6		10,5			312	220	88	4	3		10,5
Scoopy SH 50	'97-'03			312	220	88	4	3		10,5	Trommel		-	-	-	-	-	-	-
SFX 50	'90-'93	526-136	003960	108	160	58	4	3	80	10,5	Trommel		-	-	-	-	-	-	-
SFX 50	'95-'03			359	160	39	4	3		10,5	Trommel		-	-	-	-	-	-	-
SFX 50 Repsol	'00-'03			359	160	39	4	3		10,5	Trommel		-	-	-	-	-	-	-
SXR 50	'98-'00			359	160	39	4	3		10,5	Trommel		-	-	-	-	-	-	-
X8R-S / X8R-X	'98-'03			155	220	105	4	3		10,5			601	190	72	4	4		10,5
<b>ITALJET</b>																			
Dragster 50 L.C.	'97-'03	526-132	005400	190	174	38	4	5	60	6,5			361	190	66	4	5		6,5
Formula 50 Air	'99-'03	526-132	005400	190	174	38	4	5	60	6,5	Trommel		-	-	-	-	-	-	-
Formula 50 GT	'97	526-132	005400	190	174	38	4	5	60	6,5	526-131	005400	191	174	66	4	5	85	6,5
Formula 50 L.C.	'97-'03	526-132	005400	190	174	38	4	5	60	6,5	526-131	005400	191	174	66	4	5	85	6,5
Formula 50 Race	'96-'97	526-132	005400	190	174	38	4	5	60	6,5	526-131	005400	191	174	66	4	5	85	6,5
<b>KYMCO</b>																			
Bet & Win 50	'03			086	220	58	4	5		10,5	Trommel		-	-	-	-	-	-	-
Curio CX 50	'94-'98	526-136	003960	182	160	58	3,5	3	80	10,5									
Dink 50 / Dink LC 50	'99-'02			671	180	58	4	3		10,5									
Dink 50 Classic Euro	'03			086	220	58	4	5		10,5									
Heroism 50	'95-'98	526-136	003960	182	160	58	3,5	3	80	10,5	Trommel		-	-	-	-	-	-	-
K12 50	'96-'98	526-136	003960	182	160	58	3,5	3	80	10,5									
KB 50	'95-'98	526-136	003960	182	160	58	3,5	3	80	10,5	Trommel		-	-	-	-	-	-	-
Mxer 50/125/150		Trommel									526-145	004200	671	180	58	4	3		
People 50	'99	526-103	006000	285	226	60	3,5	3	89	9	Trommel		-	-	-	-	-	-	-
People 50	'00-'03			158	226	60	3,5	3		8,5	Trommel		-	-	-	-	-	-	-
Scout 50	'98	526-136	003960	108	160	58	4	3	80	10,5	Trommel		-	-	-	-	-	-	-
Sniper	'94-'98	526-136	003960	182	160	58	3,5	3	80	10,5			183	160	60	3,5	4		6,5
Super 9	'00												671	180	58	4	3		10,5

## NG BREMSSCHEIBEN Zuordnung



Fahrzeug	Baujahr	Bremsen vorne									Bremsen hinten							
		BestNr.	ViCode	NG	Ø außen	Ø innen	Stärke	Anz. Löcher	Ø Lochkreis	Ø Löcher	BestNr.	ViCode	NG	Ø außen	Ø innen	Stärke	Anz. Löcher	Ø Lochkreis
<b>MALAGUTI</b>																		
Centro SL	'97-'00	526-121	004680	130	199,5	97,5	4	5	110	6,5	Trommel	-	-	-	-	-	-	-
Crosser CR1 / EL	'97-'00	526-144	004200	665	190	58	4	3		8,5	Trommel	-	-	-	-	-	-	-
Firefox F15	'96-'98	526-144	004200	665	190	58	4	3		8,5	Trommel	-	-	-	-	-	-	-
Firefox F15 TDS	'98-'99	526-144	004200	665	190	58	4	3		8,5	526-144	004200	665	190	58	4	3	8,5
Firefox F15 TDS	'00-'01	526-148	004200	339	200	58	4	3		8,5	526-144	004200	665	190	58	4	3	8,5
Firefox F15 Euro 2	'02-'03	526-148	004200	339	200	58	4	3		8,5	526-144	004200	665	190	58	4	3	8,5
Phantom F12	'94-'00	526-144	004200	665	190	58	4	3		8,5	Trommel	-	-	-	-	-	-	-
Phantom F12 Digit	'03	526-148	004200	339	200	58	4	3		8,5	526-144	004200	665	190	58	4	3	9
Phantom F12 Ducati Corse	'03	526-148	004200	339	200	58	4	3		8,5	526-144	004200	665	190	58	4	3	9
Phantom F12 Euro 1	'99-'00	526-148	004200	339	200	58	4	3		8,5	Trommel	-	-	-	-	-	-	-
Phantom F12 LC	'94-'98	526-144	004200	665	190	58	4	3		8,5	Trommel	-	-	-	-	-	-	-
Phantom F12 LC Euro 1	'94-'98	526-148	004200	339	200	58	4	3		8,5	Trommel	-	-	-	-	-	-	-
Phantom F12 LC TDS	'98	526-148	004200	339	200	58	4	3		8,5	Trommel	-	-	-	-	-	-	-
Phantom F12 Restyling	'01-'03	526-148	004200	339	200	58	4	3		8,5	Trommel	-	-	-	-	-	-	-
Phantom F12 LC Restyling	'02-'03	526-148	004200	339	200	58	4	3		8,5	526-144	004200	665	190	58	4	3	9
Phantom F12 Spectrum	'03	526-148	004200	339	200	58	4	3		8,5	526-144	004200	665	190	58	4	3	9
XSM Supermotard	'04	520-605	009811	119	240	118	3,5	4	134	6,5		836	218	62	3,5	3		8,5
XSM Supermoto	'05-'06			614	259	168	3,5	6		6,5								
XTM Enduro 50	'04	526-106	004800	837	240	108	3,5	6	125	6,5		836	218	62	3,5	3		8,5
<b>MBK</b>																		
Booster Spirit 50	'99-	526-141	003960	393	180	48	3,5	4		10,5	Trommel	-	-	-	-	-	-	-
Booster NG 50	'97-'98	526-141	003960	393	180	48	3,5	4		10,5	Trommel	-	-	-	-	-	-	-
Booster NG 50	'99-'04	526-190		107	190	58	4	3	80	10,5	Trommel	-	-	-	-	-	-	-
Booster Rocket 50	'97-'98	526-141	003960	393	180	48	3,5	4		10,5	Trommel	-	-	-	-	-	-	-
Booster Rocket 50	'99-'02	526-190		107	190	58	4	3	80	10,5	Trommel	-	-	-	-	-	-	-
Booster Spirit 50	'96-'98	526-123	003600	406	155	40,6	3,5	3	66	10,5	Trommel	-	-	-	-	-	-	-
Booster Spirit 50	'99-'00	526-141	003960	393	180	48	3,5	4		10,5	Trommel	-	-	-	-	-	-	-
Booster Track 50	'97-'98	526-141	003960	393	180	48	3,5	4		10,5	Trommel	-	-	-	-	-	-	-
Booster Track 50	'99-'02	526-190		107	190	58	4	3	80	10,5	Trommel	-	-	-	-	-	-	-
Booster Road 50	'94-'98	526-123	003600	406	155	40,6	6,5	3	66	10,25	Trommel	-	-	-	-	-	-	-
Evolis 50	'97	526-123	003600	406	155	40,6	3,5	3	66	10,5	Trommel	-	-	-	-	-	-	-
Fizz 50	'97	526-123	003600	406	155	40,6	3,5	3	66	10,5	Trommel	-	-	-	-	-	-	-
Flipper Kat 50	'98-'04			084	220	88	4	3		8,5	Trommel	-	-	-	-	-	-	-
Forte 50	'94-'95	526-123	003600	406	155	40,6	3,5	3	66	10,5	Trommel	-	-	-	-	-	-	-
Forte 50	'96-'97	526-123	003600	406	155	40,6	3,5	3	66	10,5	Trommel	-	-	-	-	-	-	-
Match G 50	'02-'04	526-190		023	190	58	3,5	3	80	8,5	Trommel	-	-	-	-	-	-	-
Nitro 50	'97-'98	526-190		107	190	58	4	3	80	10,5	Trommel	-	-	-	-	-	-	-
Nitro 50	'99-'04	526-190		107	190	58	4	3	80	10,5	526-190	107	190	58	4	3	80	10,5
Ovetto 50	'97-'04	526-190		023	190	58	3,5	3	80	8,5	Trommel	-	-	-	-	-	-	-
Stunt 50	'84-'43	526-190		023	190	58	3,5	3	80	8,5	Trommel	-	-	-	-	-	-	-
Target 50	'91-'95	526-123	003600	406	155	40,6	6,5	3	66	10,25	Trommel	-	-	-	-	-	-	-
X Power 50	'00-'01			401	282	132	4	6		8,5		388	203	84	4,5	4		8,5
X Power 50	'03-'05	526-101	007800	289	280	155	4	5	169	6,5		609	220	102	4	5		6,5
X Limit 50	'00-'02	526-105	005760	274	230	112	4,5	6	128	6,5	Trommel	-	-	-	-	-	-	-
X Limit Enduro 50	'03-'05	526-106	004800	837	240	108	3,5	6	125	6,5		836	218	62	3,5	3		8,5
X Limit SM 50	'03-'05			614	259	108	3,5	6		6,5		836	218	62	3,5	3		8,5



# NG BREMSSCHEIBEN Zuordnung

Fahrzeug	Baujahr	Bremse vorne									Bremse hinten								
		BestNr.	ViCode	NG	Ø außen	Ø innen	Stärke	Anz. Löcher	Ø Lochkreis	Ø Löcher	BestNr.	ViCode	NG	Ø außen	Ø innen	Stärke	Anz. Löcher	Ø Lochkreis	Ø Löcher
<b>MOTORHISPANIA</b>																			
Furia 50	'96	526-114	004500	004	220	108	3,5	6	125	6,5			020	180	60	3,5	6	6,5	
Furia 50	'97-'01	526-114	004500	004	220	108	3,5	6	125	6,5	526-119	004200	077	180	-	3,5	-	-	
Furia 50	'02			080	220	108	3,5	6		6,5			098	180	62	3,5	3	10,5	
Furia 50 / Furia Max	'03-			152	240	108	3,5	6		6,5	526-149	003960	351	180	62	3,5	3	80	10,5
Furia 50 Supermotard	'97-'01	526-114	004500	004	220	108	3,5	6	125	6,5	526-119	004200	077	180	-	3,5	-	-	
Furia 50 Supermotard	'02			080	220	108	3,5	6		6,5			098	180	62	3,5	3	10,5	
Furia 50 Supermotard Speichenrad	'03-'05			152	240	108	3,5	6		6,5	526-149	003960	351	180	62	3,5	3	80	10,5
Furia 50 Supermotard Gussfelge	'05			728	260	90	3,5	6		6,5			729	200	57	3,5	6	6,5	
RX 50 Racing	'00-'05			342	260	90	3,5	6		6,5			343	220	57	3,5	6	6,5	
RYZ 50 Enduro	'05	526-106	004800	335	240	108	3,5	6	125	6,5	526-146	003960	115	200	62	3,5	3	10,5	
RYZ 50 Supermotard	'05	526-147	005580	275	260	108	3,5	6		6,5	526-146	003960	115	200	62	3,5	3	10,5	
Sport 6 50	'99			342	260	90	3,5	6		6,5			343	220	57	3,5	6	6,5	
Urban Bike				342	260	90	3,5	6		6,5			343	220	57	3,5	6	6,5	
<b>PEUGEOT</b>																			
Buxy 50 / Buxy RS 50	'95-'97	526-190		303	190	58	4	3		8,5	Trommel		-	-	-	-	-	-	
Elyseo 50	'99-'02	526-190		303	190	58	4	3		8,5	Trommel		-	-	-	-	-	-	
Elyseo 50	'03	526-190		303	190	58	4	3		8,5	526-120	003960	176	180	58	3,5	3	80	9,25
Elystar 50	'02-'03			306	226	58	4	3		11,5									
Metal X 50	'02-'03	526-190		303	190	58	4	3		8,5	Trommel		-	-	-	-	-	-	
Speedake 50	'95-'01	526-190		303	190	58	4	3		8,5	Trommel		-	-	-	-	-	-	
Speedfight 50	'97-'00	526-120	003960	176	180	58	3,5	3	80	8,5	Trommel		-	-	-	-	-	-	
Speedfight 50 X Pro	'99-'00										526-120	003960	176	180	58	3,5	3	80	8,5
Speedfight 50 Prost	'99-'00																		
Speedfight 2 50 L / ND	'01-'02	526-120	003960	176	180	58	3,5	3	80	8,5	526-120	003960	176	180	58	3,5	3	80	8,5
Speedfight 2 50 N	'01-'02	526-120	003960	176	180	58	3,5	3	80	8,5	Trommel		-	-	-	-	-	-	
Squab 50	'95-'01	526-190		303	190	58	4	3		8,5	Trommel		-	-	-	-	-	-	
SV 50 Geo	'91-'97	526-190		303	190	58	4	3		8,5	Trommel		-	-	-	-	-	-	
SV 50 Executive	'98-'99	526-190		303	190	58	4	3		8,5	Trommel		-	-	-	-	-	-	
SVM 50	'97	526-123	003600	406	155	40,6	3,5	3	66	10,5	Trommel		-	-	-	-	-	-	
Trekker 50 Off Road	'98-'02	526-190		303	190	58	4	3		8,5	Trommel		-	-	-	-	-	-	
Trekker 50 Street Board	'00-'02	526-190		303	190	58	4	3		8,5	Trommel		-	-	-	-	-	-	
Trekker 50 Urban Black	'00	526-190		303	190	58	4	3		8,5	Trommel		-	-	-	-	-	-	
Vivacity 50	'99-'02	526-190		303	190	58	4	3		8,5	Trommel		-	-	-	-	-	-	
X-Fight 50 Air	'00	526-120	003960	176	180	58	3,5	3	80	8,5	Trommel		-	-	-	-	-	-	
X-Fight 50 H2o	'00	526-120	003960	176	180	58	3,5	3	80	8,5	526-120	003960	176	180	58	3,5	3	80	8,5
X-Race 50	'03										526-120	003960	176	180	58	3,5	3	80	8,5
XP-6	'96	526-114	004500	004	220	108	3,5	6	125	6,5			020	180	60	3,5	6	6,5	
XP-6	'97-'01			080	220	108	3,5	6		6,5									
XP-6	'05			080	220	108	3,5	6		6,5			098	180	62	3,5	3	10,5	
XP-6 Steel hub	'02			152	240	108	3,5	6		6,5			098	180	62	3,5	3	10,5	
XP-6 Aluminium hub	'02			152	240	108	3,5	6		6,5	526-149	003960	351	180	62	3,5	3	80	10,5
XP-6 Supermotard	'97-'01	526-114	004500	004	220	108	3,5	6	125	6,5									
XP-6 Supermotard	'05			080	220	108	3,5	6		6,5			098	180	62	3,5	3	10,5	
XP-6 Supermot. Stahl-Nabe	'02	526-114	004500	004	220	108	3,5	6	125	6,5			098	180	62	3,5	3	10,5	
XP-6 Supermot. Alu-Nabe	'02	526-114	004500	004	220	108	3,5	6	125	6,5	526-149	003960	351	180	62	3,5	3	80	10,5

Fortsetzung auf der nächsten Seite!

## NG BREMSSCHEIBEN Zuordnung



Fahrzeug	Baujahr	Bremse vorne									Bremse hinten								
		BestNr.	ViCode	NG	Ø außen	Ø innen	Stärke	Anz. Löcher	Ø Lochkreis	Ø Löcher	BestNr.	ViCode	NG	Ø außen	Ø innen	Stärke	Anz. Löcher	Ø Lochkreis	Ø Löcher
<b>PEUGEOT (Fortsetzung)</b>																			
XPS 50 Enduro	'05			152	240	108	3,5	6		6,5	526-146	003960	115	200	62	3,5	3		10,5
XPS 50 Street	'05			342	260	90	3,5	6		6,5			343	220	57	3,5	6		6,5
XPS 50 Supermotard	'05	526-147	005580	275	260	108	3,5	6		6,5	526-146	003960	115	200	62	3,5	3		10,5
XR-6	'00			342	260	90	3,5	6		6,5			343	220	57	3,5	6		6,5
Zenith LN / LS	'97-'00	526-124	003840	452	155	41	3,5	3	66	8,5	Trommel		-	-	-	-	-	-	-
<b>PGO</b>																			
Big Max 50	'95-'00	526-123	003600	406	155	40,6	3,5	3	66	10,5	Trommel		-	-	-	-	-	-	-
PMX 50	'00-'02			340	190	40,6	4	3		8,5	Trommel		-	-	-	-	-	-	-
Tornado 50	'97-'02	526-123	003600	406	155	40,6	3,5	3	66	10,5	Trommel		-	-	-	-	-	-	-
T-Rex 50	'99			340	190	40,6	4	3		8,5	Trommel		-	-	-	-	-	-	-
T-Rex 50	'00-'02			630	190	58	3,5	3		10,5	Trommel		-	-	-	-	-	-	-
<b>PIAGGIO</b>																			
Diesis 50	'03	526-115	004200	087	190	62	3,5	3	80	10,5	Trommel		-	-	-	-	-	-	-
Free 50	'97-'02	520-666	008400	610	200	96,5	4	5	109	6,5	Trommel		-	-	-	-	-	-	-
Liberty 50	'97-'02	526-140	005580	113	220	105	4	6		6,5	Trommel		-	-	-	-	-	-	-
Liberty 50 4T	'01-'02	526-140	005580	113	220	105	4	6		6,5	Trommel		-	-	-	-	-	-	-
Quartz 50	'96	526-121	004680	130	199,5	97,5	4	5	110	6,5	Trommel		-	-	-	-	-	-	-
NRG 50	'94-'99	526-190		303	190	58	4	3		8,5	Trommel		-	-	-	-	-	-	-
NRG 50 Extreme DD / DT	'00-	526-117	005400	365	220	58	4	5	90	6,5	526-142	004200	233	175	73	4	5		6,5
NRG 50 MC 3	'94-'99	526-190		303	190	58	4	3		8,5	Trommel		-	-	-	-	-	-	-
NRG 50 MC 3 DD	'00-	526-117	005400	365	220	58	4	5	90	6,5	526-142	004200	233	175	73	4	5		6,5
NRG 50 Purejet	'02	526-117	005400	365	220	58	4	5	90	6,5	526-142	004200	233	175	73	4	5		6,5
NGR 50 RSTMC2	'96-'98	526-190		303	190	58	4	3		8,5	526-142	004200	233	175	73	4	5		6,5
NTT 50	'94-'99	526-190		303	190	58	4	3		8,5	Trommel		-	-	-	-	-	-	-
Sfera 50	'95-'97	526-121	004680	130	199,5	97,5	4	5	110	6,5	Trommel		-	-	-	-	-	-	-
Sfera 50	'98-'99	520-666	008400	610	200	96,5	4	5	109	6,5	Trommel		-	-	-	-	-	-	-
Storm 50	'94-'97	526-190		303	190	58	4	3		8,5	Trommel		-	-	-	-	-	-	-
Typhoon 50	'94-'03	526-190		303	190	58	4	3		8,5	Trommel		-	-	-	-	-	-	-
Typhoon X-R 50	'00	526-190		303	190	58	4	3		8,5	Trommel		-	-	-	-	-	-	-
Vespa ET 2.50 / ET 2 I.E. 50	'97-'02	520-666	008400	610	200	96,5	4	5	109	6,5	Trommel		-	-	-	-	-	-	-
Vespa ET 4 50	'00-'04	520-666	008400	610	200	96,5	4	5	109	6,5	Trommel		-	-	-	-	-	-	-
Zip 50	'95	526-123	003600	406	155	40,6	3,5	3	66	10,5	Trommel		-	-	-	-	-	-	-
Zip 50 SP	'01-'02	520-666	008400	610	200	96,5	4	5	109	6,5	Trommel		-	-	-	-	-	-	-
Zip 50 4T	'00-'02	526-142	004200	233	175	73	4	5		6,5	Trommel		-	-	-	-	-	-	-
Zip 50 Disco	'01	526-123	003600	406	155	40,6	3,5	3	66	10,5	Trommel		-	-	-	-	-	-	-
Zip 50 Catalyced/Electrico	'00-'02	526-142	004200	233	175	73	4	5		6,5	Trommel		-	-	-	-	-	-	-
Zip 50 Fast Rider	'93-'99	526-123	003600	406	155	40,6	3,5	3	66	10,5	Trommel		-	-	-	-	-	-	-
Zip 50 RST	'96-'99	526-123	003600	406	155	40,6	3,5	3	66	10,5	Trommel		-	-	-	-	-	-	-
<b>PUCH</b>																			
Storm 50	'94-'97	526-190		303	190	58	4	3		8,5	Trommel		-	-	-	-	-	-	-
Typhoon 50	'94-'00	526-190		303	190	58	4	3		8,5	Trommel		-	-	-	-	-	-	-
Typhoon 125	'95-'00	526-190		303	190	58	4	3		8,5	Trommel		-	-	-	-	-	-	-





## NG BREMSSCHEIBEN Zuordnung















Fahrzeug	Baujahr	Bremse vorne								Bremse hinten									
		BestNr.	ViCode	NG	Ø außen	Ø innen	Stärke	Anz. Löcher	Ø Lochkreis	Ø Löcher	BestNr.	ViCode	NG	Ø außen	Ø innen	Stärke	Anz. Löcher	Ø Lochkreis	Ø Löcher
<b>RIEJU</b>																			
Drac 50	'92-'96	526-143		336	220	108	3,5	6	6,5	Trommel				-	-	-	-	-	
Drac 50 DL	'93-'94	526-143		336	220	108	3,5	6	6,5										
Drac 50 RR	'94-'96	526-143		336	220	108	3,5	6	6,5	526-128	003960	010	185	80	3,5	3	95	8,5	
Drac 50 Trail	'93-'94	526-143		336	220	108	3,5	6	6,5										
Drac 50 AM	'97									526-128	003960	010	185	80	3,5	3	95	8,5	
Drac 50 AM	'98-'99	526-143		336	220	108	3,5	6	6,5										
First 50	'96	526-133	003600	074	180	34	4	3	56	10,5	Trommel								
First 50	'97-'99	526-190		007	190	58	3,5	3	80	9,5	Trommel								
NKD 50	'96-'98	526-106	004800	837	240	108	3,5	6	125	6,5									
MRX 50	'04-'06			828	260	108	4	6		6,5		844	200	62	4	3		8,5	
RJ Supermotard	'99-'01	526-143		336	220	108	3,5	6		6,5	526-128	003960	010	185	80	3,5	3	95	8,5
RJ Spike Supermotard	'01			341	260	108	3,5	6		6,5									
RR 50 AM 5	'97	526-143		336	220	108	3,5	6		6,5	526-128	003960	010	185	80	3,5	3	95	8,5
RR 50 AM 6 Automix	'97-'01	526-143		336	220	108	3,5	6		6,5	526-128	003960	010	185	80	3,5	3	95	8,5
RR 50 AM 6 Supermotard	'97-'98	526-143		336	220	108	3,5	6		6,5	526-128	003960	010	185	80	3,5	3	95	8,5
RR 50 Castrol Series	'99-'01			341	260	108	3,5	6		6,5	526-128	003960	010	185	80	3,5	3	95	8,5
RR 50 Thunderfire	'99-'00	526-143		336	220	108	3,5	6		6,5	526-128	003960	010	185	80	3,5	3	95	8,5
RR 50 Sport	'04-	526-143		336	220	108	3,5	6		6,5	526-128	003960	010	185	80	3,5	3	95	8,5
RS 1 50 AM	'95-'96			015	220	45	3,5	4		8,5			016	185	45	4	4		8,5
RS 1 50 Castrol Series	'99	526-104	005280	318	260	105	3,5	6	120	6,25			368	200	80	3,5	3		8,5
RS 1 50 Castrol Series	'01	526-104	005280	318	260	105	3,5	6	120	6,25	526-118	004200	311	199	57	3,5	5	80	6,5
RS 1 50 Evolution	'97-'98			310	220	105	3,5	6		6,5	526-118	004200	311	199	57	3,5	5	80	6,5
RS 1 50 Evolution	'99-'01	526-104	005280	318	260	105	3,5	6	120	6,25	526-118	004200	311	199	57	3,5	5	80	6,5
RS 2 50 Matrix	'03			024	280	108	4	7		6,5			042	220	57	4	5		6,5
RS 2 50 Matrix	'05-			865	280	90	4	6		6,5			829	220	57	4	5		6,5
RS 2 50 NKD "Turbine"	'04-'05			822	280	108	4	7		6,5			829	220	57	4	5		6,5
SMX 50	'01-'04			013	260	108	4	6		6,5			014	200	62	4	3		8,5
SMX 50	'05-			915	260	90	4	6		6,5			916	200	58	4	6		6,5
Spike 50 Supermotard	'04-'05	526-143		336	220	108	3,5	6		6,5	526-128	003960	010	185	80	3,5	3	95	8,5
Windy 50	'95-'99			015	220	45	3,5	4		8,5	Trommel								
<b>SIAMOTO</b>																			
Bingo 50	'99	526-127	003960	438	155	40,6	3,5	3	66	8,5	Trommel								
<b>SUZUKI</b>																			
Address R 50	'95-'02	526-133	003600	074	180	34	4	3	56	10,5	Trommel								
Estillete 50	'00-'02	526-133	003600	074	180	34	4	3	56	10,5	Trommel								
Katana 50	'97-'03	526-133	003600	074	180	34	4	3	56	10,5	Trommel								
Katana W / Racing / Replica	'99-'03	526-133	003600	074	180	34	4	3	56	10,5	526-109	004680	181	190	64	4	4	88	10,5
Zillion UX 50	'99-'03	526-133	003600	074	180	34	4	3	56	10,5	Trommel								

## NG BREMSSCHEIBEN Zuordnung





















Fahrzeug	Baujahr	Bremse vorne									Bremse hinten								
		BestNr.	ViCode	NG	Ø außen	Ø innen	Stärke	Anz. Löcher	Ø Lochkreis	Ø Löcher	BestNr.	ViCode	NG	Ø außen	Ø innen	Stärke	Anz. Löcher	Ø Lochkreis	Ø Löcher
<b>YAMAHA</b>																			
Aerox 50	'97-02	526-190		107	190	58	4	3	80	10,5	526-190		107	190	58	4	3	80	10,5
Axis 50	'95	526-123	003600	406	155	40,6	3,5	3	66	10,5	Trommel		-	-	-	-	-	-	-
Beeze 50	'94-95	526-123	003600	406	155	40,6	3,5	3	66	10,5	Trommel		-	-	-	-	-	-	-
BW'S 50 S	'03	526-141	003960	393	180	48	3,5	4		10,5	Trommel		-	-	-	-	-	-	-
BW'S 50 Naked	'03	526-141	003960	393	180	48	3,5	4		10,5	Trommel		-	-	-	-	-	-	-
BW'S 50 NG	'97-00	526-141	003960	393	180	48	3,5	4		10,5	Trommel		-	-	-	-	-	-	-
BW'S 50 NG	'01-03	526-190		107	190	58	4	3	80	10,5	Trommel		-	-	-	-	-	-	-
BW'S Bump 50	'95-98	526-141	003960	393	180	48	3,5	4		10,5	Trommel		-	-	-	-	-	-	-
BW'S Original	'97-98	526-190		107	190	58	4	3	80	10,5	Trommel		-	-	-	-	-	-	-
BW'S Original	'99-03	526-141	003960	393	180	48	3,5	4		10,5	Trommel		-	-	-	-	-	-	-
BW'S 50 R	'01	526-141	003960	393	180	48	3,5	4		10,5	Trommel		-	-	-	-	-	-	-
BW'S 50 Spy	'96-00	526-141	003960	393	180	48	3,5	4		10,5	Trommel		-	-	-	-	-	-	-
Target CR 50 Z	'91-95	526-123	003600	406	155	40,6	3,5	3	66	10,5	Trommel		-	-	-	-	-	-	-
DT 50 LC	'98-			399	220	92	3	4		8,5	Trommel		-	-	-	-	-	-	-
DT 50 R	'97-	526-105	005760	274	230	112	4,5	6	128	6,5	Trommel		-	-	-	-	-	-	-
DT 50 R	'00-02			163	230	112	4	6		6,5	Trommel		-	-	-	-	-	-	-
DT 50 R	'03-04	526-106	004800	837	240	108	3,5	6	125	6,5			836	218	62	3,5	3		8,5
DT 50 SM	'03-04			614	259	108	3,5	6		6,5			836	218	62	3,5	3		8,5
Jog 50 R	'95-02	526-123	003600	406	155	40,6	3,5	3	66	10,5	Trommel		-	-	-	-	-	-	-
Jog 50 R / RR	'03	526-190		023	190	58	3,5	3	80	8,5	Trommel		-	-	-	-	-	-	-
Neo's 50 C	'97-03	526-190		023	190	58	3,5	3	80	8,5	Trommel		-	-	-	-	-	-	-
Slider 50	'99-02	526-190		023	190	58	3,5	3	80	8,5	Trommel		-	-	-	-	-	-	-
RS 50 Spy	'96-98	526-141	003960	393	180	48	3,5	4		10,5	Trommel		-	-	-	-	-	-	-
TZR 50 R	'93-96	520-677	009900	028	245	115	4	6		8,5			092	203	48	4	4		8,5
TZR 50 R	'97-02			401	282	132	4	6		8,5			388	203	84	4,5	4		8,5
TZR 50 R	'03-05	526-101	007800	289	280	155	4	5	169	6,5			609	220	102	4	5		6,5
TZR 50 R Checa	'01			401	282	132	4	6		8,5			388	203	84	4,5	4		8,5
Why 50	'99-03			084	220	88	4	3		8,25	Trommel		-	-	-	-	-	-	-















**NG BREMSSCHEIBEN** Abbildungen und Abmessungen

	BestNr.	ViCode	NG	Ø außen	Ø innen	Ø Lochkreis	Anzahl Löcher	Ø Löcher	Senkkopf versenkt	Stärke	Anmerkung	
	526-127	003960	438	155	40,6	66	3	8,5		3,5		
	526-124	003840	452	155	40,6	66	3	8,5		4,0		
	526-123	003600	406	155	40,6	66	3	10,5		3,5		
	526-136	003960	182	160	58	80	3	10,5		3,5		
	526-126	004560	371	160	60	80	3	8,5		3,0		
	526-132	005400	190	174	38	60	5	6,5		4,0		
	526-131	005400	191	174	66	85	5	6,5		4,0		
	526-142	004200	233	175	73	86	5	6,5		4,0		
	526-130	004200	366	175	73	86	5	6,5		4,0		
	526-133	003600	074	180	34	56	3	10,5		4,0		

















## NG BREMSSCHEIBEN Abbildungen und Abmessungen

	BestNr.	ViCode	NG	Ø außen	Ø innen	Ø Lochkreis	Anzahl Löcher	Ø Löcher	Senkkopf versenkt	Stärke	Anmerkung	
	526-141	003960	393	180	48	62	4	10,5		3,5		
	526-120	003960	176	180	58	80	3	9,25		3,5		
	526-145	004200	1011	180	58	80	3	10,5		4,00		
	526-129	003600	089	180	62	80	3	10,0		3,8		
	526-149	003960	351	180	62	80	3	10,5		3,5		
	526-119	004200	077	180	Verzahnung 119/113,5					3,5		
	526-107	003600	227	184	60	72	3x2	8,5		4,0		
	526-128	003960	010	185	80	95	3	8,5		3,5		
	526-190		1022 (023) (303) (007) (107)	190	58	80	3	8,5 8,5 9,5 10,5	   	3,5 4,0 3,5 4,0	Bremsscheibe mit Bohrungen für Mehrfachverwendung	
	526-113	003960	142	190	58	80	3	9,0		4,0		
	526-144	004200	665	190	58		3	9,0		4,0		

**NG BREMSSCHEIBEN** Abbildungen und Abmessungen











	BestNr.	ViCode	NG	Ø außen	Ø innen	Ø Lochkreis	Anzahl Löcher	Ø Löcher	Senkkopf versenkt	Stärke	Anmerkung	
	526-144	004200	665	190	58	80	3	9,5		4,0		
	526-115	004200	087	190	62	80	3	10,5		3,5		
	526-109	004680	181	190	64	88	4	10,5		4,0		
	526-116	004200	202	190	68	88	3	8,5		3,5		
	526-118	004200	311	199	57	80	5	6,5		3,5		
	526-121	004680	130	199,5	97,5	110	5	6,5		4,0		
	526-148	004200	339	200	58		3	8,5		4,0		
	526-146	003960	115	200	62	80	3	10,5		3,5		
	520-666	008400	610	200	96,5	109	5	6,5		4,0		
	526-139	004500	238	218	62	80	3	10,5		3,5		
	526-122	004680	088	218	90	115	3	8,5		3,8		

## NG BREMSSCHEIBEN Abbildungen und Abmessungen

	BestNr.	ViCode	NG	Ø außen	Ø innen	Ø Lochkreis	Anzahl Löcher	Ø Löcher	Senkkopf vertieft	Stärke	Anmerkung	
	526-134	003960	099	220	57	80	6	6,5		4,0		
	526-117	005400	365	220	58	90	5	6,5		4,0		
	526-108	005400	290	220	102	120	5	8,5		4,0		
	526-140	005580	113	220	105	120	6	6,5		4,0		
	526-114	004500	004	220	108	125	6	6,5		3,5		
	526-143		336	220	108		6	6,5		3,5		
	526-110	004800	003	220	108	125	6	6,5		4,0		
	526-103	006000	285	226	60	89	3	9,0		3,5		
	526-105	005760	274	230	112	128,5	6	6,5		4,5		
	526-106	004800	335	240	108	125	3x2	6,5		3,5		
	520-605	009811	200	240	118	134	4	6,5		3,0		



**NG BREMSSCHEIBEN** Abbildungen und Abmessungen

	BestNr.	ViCode	NG	Ø außen	Ø innen	Ø Lochkreis	Anzahl Löcher	Ø Löcher	Senkkopf versenkt	Stärke	Anmerkung	
	520-677	009900	028	245	115	133	6	8,5		4,0		
	526-102	005400	081	260	90	102	6	6,5		4,0		
	526-104	005280	318	260	105	120	6	6,25		3,5		
	526-147	005580	275	260	108	125	6	6,5		3,5		
	526-138	004500	193	260	108	126	6	6,5		3,5		
	526-101	007800	289	280	155	169	5	6,5		4,0		

IRC WINTER-REIFEN



URBAN SNOW TIRE

Der ganzjahrestaugliche Winterreifen für Roller!



- CAD-Profil-Design für beste Fahreigenschaften
- Diagonallamellen für maximale Traktion auf Schnee und Eis
- Radiallamellen für spurtreue Seitenführung
- Spezielle Silica-Gummimischung für optimalen Grip
- Reifenaufbau für besten Fahrkomfort und hohe Kilometerleistung



**Laufflächenmischung für sicheren Grip im Winter!**

Silicagummimischung verbessert den Grip bei schneebedeckter und nasser Fahrbahn ohne an Leistung bei niedrigen Temperaturen einzubüßen.

**Hohe Lamellendichte**

Eine hohe Lamellendichte sorgt für verbesserten Grip und zuverlässigere Bremsigenschaften bei schneebedeckter und nasser Fahrbahn.

**Zuverlässiger Grip**

Das computerentworfene Profil sorgt für maximalen Grip und verbessert die Stabilität des Rollers. Diese fortschrittliche Reifenkonstruktion bietet gegenüber herkömmlichen Rollerreifen ausgezeichnete Leistungsvorteile, vor allem im Winterbetrieb!



BestNr.	ViCode	Dimension	Index	Profil	Snow
536-501	004800	3.50-10 TL	59 J	Urban Snow	M + S
536-511	004950	100/80-10 TL	53 J	Urban Snow	M + S
536-512	005100	100/90-10 TL	56 J	Urban Snow	M + S
536-514	005700	120/70-10 TL	54 L	Urban Snow	M + S
536-513	006600	120/90-10 TL	66 L	Urban Snow	M + S
536-531	006000	120/70-12 TL	58 L	Urban Snow	M + S
536-532	006600	130/70-12 TL	62 L	Urban Snow	M + S
536-533	006600	140/70-12 TL	60 L	Urban Snow	M + S
536-534	005700	110/70-12 TL	47 L	Urban Snow	M + S
536-551	006300	130/60-13 TL	53 L	Urban Snow	M + S
536-552	006300	140/60-13 TL	57 L	Urban Snow	M + S
536-553	006300	120/70-13 TL	53 L	Urban Snow	M + S
536-571	004800	80/80-14 TT	43 J	Urban Snow	M + S
536-572	007200	110/80-14 TL	59 L	Urban Snow	M + S
536-573	008280	140/70-14 TL	68 L	Urban Snow	M + S
536-579	008700	120/70-15 TL	56 L	Urban Snow	M + S
536-581	005100	70/90-16 TT	42 J	Urban Snow	M + S
536-582	004800	80/90-16 TT	45 J	Urban Snow	M + S
536-583	006900	100/80-16 TL	50 L	Urban Snow	M + S
536-591	007500	100/80-17 TL	52 L	Urban Snow	M + S
536-592	008400	130/70-17 TL	62 L	Urban Snow	M + S

**KENDA ATV - REIFEN**

**KENDA**

			
<p><b>K290 SCORPION</b></p> <p>Dimension BestNr.</p> <p>18 x 9,5-8 TL 30F 535-822 19 x 7-8 TL 30F 535-811</p>	<p><b>K300F DOMINATOR</b></p> <p>Dimension BestNr.</p> <p>20 x 7-8 TL 23F 535-814 21 x 7-10 TL 25F 535-842</p>	<p><b>K300 DOMINATOR</b></p> <p>Dimension BestNr.</p> <p>22 x 10-8 TL 39F 535-826 20 x 11-9 TL 38F 535-833 22 x 11-9 TL 535-832 22 x 11-10 TL 535-853</p>	<p><b>K530 / K530F</b></p> <p>Dimension BestNr.</p> <p>16 x 8-7 TL 28F 535-801 19 x 7-8 TL 30F 535-816 18 x 9,5-8 TL 30F 535-823</p>
			
<p><b>K542F</b></p> <p>Dimension BestNr.</p> <p>20 x 7-8 TL 23F 535-813</p>	<p><b>K546F SPEEDRACER</b></p> <p>Dimension BestNr.</p> <p>19 x 7-8 TL 20N 535-810 20 x 7-8 TL 23N 535-812 21 x 7-10 TL 25N 535-841 165 / 70 -10 TL 27N 535-861</p>	<p><b>K547 SPEEDRACER</b></p> <p>Dimension BestNr.</p> <p>18 x 9,5-8 TL 30N 535-821 20 x 11-9 TL 38N 535-831 22 x 10-8 TL 39N 535-825 22 x 10-10 TL 55N 535-851 225 / 40 -10 TL 34N 535-862</p>	<p><b>K572</b></p> <p>Dimension BestNr.</p> <p>19 x 7-8 TL 20N 535-815 21 x 7-10 TL 25N 535-843 22 x 10-10 TL 55N 535-852</p>

**KENDA ATV-Reifen im Überblick**

Dimension	Index	Profil	BestNr.	ViCode
16x8-7	TL 28F	K530F	535-801	005520
18x9,5-8	TL 30F	K290	535-822	006900
18x9,5-8	TL 30F	K530	535-823	007500
18x9,5-8	TL 30N	K547	535-821	008220
19x7-8	TL 30F	K530F	535-816	007260
19x7-8	TL 30F	K290	535-811	006600
19x7-8	TL 20N	K546F	535-810	007200
19x7-8	TL 20N	K572	535-815	007200
20x7-8	TL 23F	K300F	535-814	007500
20x7-8	TL 23F	K542F	535-813	007500
20x7-8	TL 23N	K546F	535-812	008220
22x10-8	TL 39F	K300	535-826	008220
22x10-8	TL 39N	K547	535-825	010380
20x11-9	TL 38F	K300	535-833	008220
20x11-9	TL 38N	K547	535-831	010560
22x11-9	TL	K300	535-832	010380
21x7-10	TL 25F	K300F	535-842	007200
21x7-10	TL 25N	K546F	535-841	008220
21x7-10	TL 25N	K572	535-843	008220
22x10-10	TL 55N	K547	535-851	008796
22x10-10	TL 55N	K572	535-852	008400
22x11-10	TL	K300	535-853	010380
165/70-10	TL 27N	K546F	535-861	007620
225/40-10	TL 34N	K547	535-862	010380

Erklärung der Dimensionsbezeichnungen	
<p>165 / 70 - 10</p> <p>↓   ↓   ↓</p> <p>Reifenbreite in mm   Reifenhöhe in % zur Breite   Ø Felge in Zoll</p>	<p>20 x 10 - 8</p> <p>↓   ↓   ↓</p> <p>Gesamt Ø Reifen in Zoll   Reifenbreite in Zoll   Ø Felge in Zoll</p>

**SAVA KART - REIFEN**

Dimension	BestNr.	ViCode
10x4,5-5 vorne weich	530-903	003060
10x4,5-5 vorne hart	530-901	003060
11x7,1-5 hinten weich	530-904	003570
11x7,1-5 hinten hart	530-902	003570

## SUZUKI RV50 REIFEN

	Dimension		Profil	BestNr.	ViCode
	5.40-10	4 Lagen	IRC / Japan	535-891	006488
	5.40-10	8 Lagen	BRIDGESTONE	535-892	011100
		Dimension	Bezeichnung	BestNr.	ViCode
		5.40-10	Schlauch für Suzuki RV50	500-55	002190

## KENDA KABINENROLLER - REIFEN



K304		
Dimension	Index	BestNr.
4.00-8	6 Lagen	535-905



K355		
Dimension	Index	BestNr.
4.00-10	4 Lagen	535-931

### KENDA Kabinenroller-Reifen im Überblick

Dimension	Profil	BestNr.	ViCode
4.00-8	6 Lagen	K304	535-905 003184
4.00-10	4 Lagen	K355	535-931 004361

# KENDA

### KENDA Chopper-Reifen im Überblick

Dimension	Index	Profil	BestNr.	ViCode
130/90-15	TL 66H	K671	535-604	006554
140/90-15	TL 70H	K657	535-603	008580
140/90-16	TL 71H	K657	535-610	010748
3.00-18	TT 48P	K268F	535-621	004164
90/90-18	TL 51H	K671F	535-620	007200
100/90-19	TL 57H	K657F	535-630	007696

## KENDA CHOPPER - REIFEN



K657			
Dimension	Index	BestNr.	
140/90-15	TL 70H	535-603	
140/90-16	TL 71H	535-610	



K657F			
Dimension	Index	BestNr.	
100/90-19	TL 57H	535-630	



K268F			
Dimension	Index	BestNr.	
3.00-18	TT 48P	535-621	



K671/K671F			
Dimension	Index	BestNr.	
130/90-15	TL 66H	535-604	
90/90-18	TL 51H	535-620	



**KENDA ENDURO - REIFEN**



**K262**

Dimension	Index	BestNr.
3.00-16	TT 43P	535-421
3.00-17	TT 45P	535-433
3.00-18	TT 48P	535-440
3.25-18	TT 53P	535-441
2.75-19	TT 43P	535-353



**K270**

Dimension	Index	BestNr.
3.50-18	TT 56P	535-443
2.50-21	TT 43P	535-370
2.75-21	TT 45P	535-373
90/90-21	TT 54P	535-383



**K280**

Dimension	Index	BestNr.
4.60-17	TT 61P	535-435
110/80-18	TT 58P	535-449
3.50-18	TT 56P	535-444
4.10-18	TT 58P	535-447
4.60-18	TT 63P	535-448
80/90-21	TT 51P	535-380
2.75-21	TT 45P	535-374
3.00-21	TT 51P	535-377



**K761/K761F**

Dimension	Index	BestNr.
120/90-17	TT 64H	535-432
130/80-17	TT 65H	535-434
110/80-18	TT 58H	535-442
120/80-18	TT 62H	535-445
100/90-19	TT 57H	535-354
90/90-21	TT 54H	535-382

**KENDA Enduro-Reifen im Überblick**

Dimension	Index	Profil	BestNr.	ViCode
3.00-16	TT 43P	K262	535-421	003662
120/90-17	TT 64H	K761	535-432	008556
130/80-17	TT 65H	K761	535-434	008546
3.00-17	45P	K262	535-433	004447
4.60-17	61P	K280	535-435	005755
110/80-18	TT 58P	K280	535-449	005603
110/80-18	TT 58H	K761	535-442	007980
120/80-18	TT 62H	K761	535-445	008677
3.00-18	48P	K262	535-440	004426
3.25-18	53P	K262	535-441	004732
3.50-18	TT 56P	K270	535-443	005407
3.50-18	TT 56P	K280	535-444	005407
4.10-18	TT 58P	K280	535-447	004666
4.60-18	63P	K280	535-448	005886
100/90-19	TT 57H	K761F	535-354	007068
2.75-19		K262	535-353	002944
80/90-21	TT 51P	K280	535-380	005320
90/90-21	TT 54H	K761	535-382	006497
90/90-21	TT 54P	K270	535-383	005880
2.50-21	TT 43P	K270	535-370	004295
2.75-21	TT 45P	K270	535-373	004970
2.75-21	TT 45P	K280	535-374	004970
3.00-21	TT 51P	K280	535-377	005146



## KENDA ROLLER - / SCOOTER - REIFEN



K304		
Dimension	Index	BestNr.
4.00-8	6PR	535-905



K315		
Dimension	Index	BestNr.
3.00-12	TT 47J	535-933



K317/K318		
Dimension	Index	BestNr.
3.00-10	TT 42J	535-911
3.50-10	TT 51J	535-922



K321		
Dimension	Index	BestNr.
100/90-10	TL 56J	535-921



K324		
Dimension	Index	BestNr.
3.00-10	TL 42J	535-907
3.00-10	TT 42J	535-913



K325		
Dimension	Index	BestNr.
3.00-10	TT 42J	535-915



K329		
Dimension	Index	BestNr.
90/90-10	TL 50J	535-914



K333		
Dimension	Index	BestNr.
3.00-10	TT 42J	535-910
3.50-10	TT 51J	535-923



K341		
Dimension	Index	BestNr.
3.50-10	TL 51J	535-926



K346		
Dimension	Index	BestNr.
120/90-10	TL 56J	535-925
130/90-10	TL 61J	535-927



K348 Racing		
Dimension	Index	BestNr.
3.00-10	TL 42J	535-908



**KENDA ROLLER - / SCOOTER - REIFEN**



**K413**

Dimension	Index	BestNr.
100/80-10 TL	52J	535-935
110/80-10 TL	58M	535-936
120/90-10 TL	56J	535-928
130/70-10 TL	52J	535-962
110/70-12 TL	47J	535-939
120/70-12 TL	51J	535-940
130/70-12 TL	56J	535-943
140/70-12 TL	60J	535-942
120/70-13 TL	53M	535-953
130/60-13 TL	53J	535-945
140/60-13 TL	57J	535-951



**K415**

Dimension	Index	BestNr.
90/90-10 TL	50J	535-918
100/90-10 TL	56J	535-930
120/90-10 TL	56J	535-916
130/90-10 TL	61J	535-917
120/70-12 TL	51J	535-941
130/70-12 TL	56J	535-944



**K423**

Dimension	Index	BestNr.
100/80-10 TL	53M	535-961



**K433F**

Dimension	Index	BestNr.
120/70-15 TL	56S	535-989
120/80-14 TL	55S	535-982



**K434**

Dimension	Index	BestNr.
150/70-14 TL	66S	535-981
150/70-13 TL	64S	535-954



**K451 Cross**

Dimension	Index	BestNr.
120/90-10 TL	56J	535-938
130/90-10 TL	61J	535-937



**K761**

Dimension	Index	BestNr.
120/80-12 TL	65J	535-947
130/70-12 TL	56J	535-949
130/80-12 TL	69J	535-948
130/60-13 TL	53J	535-946
140/60-13 TL	57J	535-952



**K763**

Dimension	Index	BestNr.
130/70-12 TL	62P	535-972
120/80-16 TL	60P	535-991



**K763F**

Dimension	Index	BestNr.
120/70-12 TL	51P	535-971
100/80-16 TL	56P	535-990

## KENDA ROLLER - / SCOOTER - REIFEN

### KENDA Roller- / Scooterreifen im Überblick

Dimension	Index	Profil	BestNr.	ViCode	Dimension	Index	Profil	BestNr.	ViCode
3.00-10	TL 42J	K324	535-907	002850	3.00-12	47J	K315	535-933	002660
3.00-10	TT 42J	K324	535-913	002704					
3.00-10	TL 42J	K348	535-908	003053	110/70-12	TL 47J	K413	535-939	004140
3.00-10	TT 42J	K317	535-911	002399	120/70-12	TL 51J	K413	535-940	004080
3.00-10	TT 42J	K333	535-910	002399	120/70-12	TL 51J	K415	535-941	004164
3.00-10	TT 42J	K325	535-915	002704	120/70-12	TL 51P	K763F	535-971	004080
					120/80-12	TL 65J	K761	535-947	004476
3.50-10	TT 51J	K318	535-922	002232	130/70-12	TL 56J	K413	535-943	004207
3.50-10	TT 51J	K333	535-923	002436	130/70-12	TL 56J	K415	535-944	004273
3.50-10	TL 51J	K341	535-926	002834	130/70-12	TL 56J	K761	535-949	004207
					130/70-12	TL 62P	K763	535-972	004291
90/90-10	TL 50J	K329	535-914	003053	130/80-12	69J	K761	535-948	004620
90/90-10	TL 50J	K415	535-918	003053	140/70-12	TL 60J	K413	535-942	004207
100/80-10	TL 52J	K413	535-935	003445					
100/80-10	TL 53M	K423	535-961	003060	120/70-13	TL 53M	K413	535-953	004099
100/90-10	TL 56J	K321	535-921	003270	130/60-13	TL 53J	K413	535-945	004207
100/90-10	TL 56J	K415	535-930	003270	130/60-13	TL 53J	K761	535-946	004927
110/80-10	TL 58M	K413	535-936	003838	140/60-13	TL 57J	K413	535-951	004600
120/90-10	TL 56J	K346	535-925	004099	140/60-13	TL 57J	K761	535-952	004788
120/90-10	TL 56J	K413	535-928	004099	150/70-13	TL 64S	K434	535-954	007800
120/90-10	TL 56J	K451	535-938	004207					
120/90-10	TL 56J	K415	535-916	004273	120/80-14	TL 55S	K433F	535-982	006060
130/70-10	TL 52J	K413	535-962	004140	150/70-14	TL 66S	K434	535-981	007800
130/90-10	TL 61J	K346	535-927	004207					
130/90-10	TL 61J	K451	535-937	004207	120/70-15	TL 56S	K433F	535-989	005994
130/90-10	TL 61J	K415	535-917	004273					
					100/80-16	TL 56P	K763F	535-990	
					120/80-16	TL 60P	K763	535-991	





**SAVA ROLLER - / SCOOTER - REIFEN**



**Weißwand-Reifen**

Dimension	Profil	Index	BestNr.
3.50-8	B13	46J	530-010
4.00-8	B13	66J	530-009
3.00-10	MC12	42J	530-001
3.50-10	B14	51J	530-011



**B13**

Dimension	Index	BestNr.
ww 3.50-8 TT 46J		530-010
ww 4.00-8 TT 66J		530-009



**B14**

Dimension	Index	BestNr.
3.50-10 TT 59J		530-012
ww 3.50-10 TT 51J		530-011



**MC6**

Dimension	Index	BestNr.
100/80-10 TT 56J		530-025
110/80-10 TL 61L		530-030
100/90-10 TL 61J		530-028



**MC9**

Dimension	Index	BestNr.
100/90-10 TL 56J		530-027



**MC12**

Dimension	Index	BestNr.
3.00-10 TL 42J		530-003
ww 3.00-10 TT 42J		530-001



**MC13**

Dimension	Index	BestNr.
90/90-10 TL 50J		530-020



**MC14**

Dimension	Index	BestNr.
120/90-10 TL 56J		530-036



**MC15**

Dimension	Index	BestNr.
130/90-10 TL 61J		530-040



**MC16**

Dimension	Index	BestNr.
110/90-12 TL 64L		530-057
120/70-12 TL 51L		530-050
130/70-12 TL 56J		530-051
130/70-12 TL 62P		530-053
140/70-12 TL 60J		530-052
120/70-13 TL 60P		530-061
130/60-13 TL 60P		530-062
130/60-13 TL 53J		530-060
140/60-13 TL 57L		530-065



**MC17**

Dimension	Index	BestNr.
120/90-10 TL 56J		530-037
130/90-10 TL 61J		530-041



**MC18**

Dimension	Index	BestNr.
3.50-10 TL 51J		530-013





## SAVA ROLLER - / SCOOTER - REIFEN



**MC19**

Dimension	Index	BestNr.
120/80-12 TL 55J		530-054
130/80-12 TL 60J		530-055



**MC20**

Dimension	Index	BestNr.
3.50-10 TL 51P		530-014
120/70-10 TL 54L		530-035
110/70-11 TL 45L		530-049
120/70-12 TL 58P		530-058
130/70-12 TL 62P		530-056
130/60-13 TL 60P		530-063



**MC22**

Dimension	Index	BestNr.
100/80-10 TL 53L		530-024
120/70-10 TL 54L		530-004



**MC29**

Dimension	Index	BestNr.
120/90-10 TL 57L		530-038
130/90-10 TL 61L		530-042
120/70-12 TL 58P		530-072
130/70-12 TL 62P		530-071
130/60-13 TL 60P		530-066
140/60-13 TL 63P		530-067

Dimension	BestNr.	ViCode	Index	Profil	Dimension	BestNr.	ViCode	Index	Profil	Dimension	BestNr.	ViCode	Index	Profil
3.50 -8	530-010	004080	Weißwandreifen	B13	120/70-10	530-035	004200	TL 54L reinf.	MC20	130/70 -12	530-051	004380	TL 56J	MC16
4.00 -8	530-009	004200	Weißwandreifen	B13	120/70 -10	530-004	004200	TL 54L	MC22	130/70 -12	530-053	004650	TL 62P reinf.	MC16
3.00 -10	530-003	002790	TL 42J	MC12	120/90 -10	530-036	004080	TL 56J	MC14	130/70 -12	530-056	004800	TL 62P reinf.	MC20
3.00 -10	530-001	004650	Weißwandreifen	MC12	120/90 -10	530-037	004200	TL 56J	MC17	130/70 -12	530-071	005460	TL 62P	MC29
3.50 -10	530-012	002790	59J reinf.	B14	120/90 -10	530-038	004500	TL 57L	MC29	130/80 -12	530-055	004980	TL 60J	MC19
3.50 -10	530-011	004200	Weißwandreifen	B14	130/90 -10	530-040	004200	TL 61J	MC15	140/70 -12	530-052	004500	TL 60J	MC16
3.50 -10	530-013	003060	TL 51J	MC18	130/90 -10	530-041	004500	TL 61J	MC17	120/70 -13	530-061	004500	TL 60P	MC16
3.50 -10	530-014	003360	TL 51P	MC20	130/90 -10	530-042	004860	TL 61L	MC29	130/60 -13	530-060	004650	TL 53J	MC16
90/90 -10	530-020	003210	TL 50J	MC13	110/70 -11	530-049	004380	TL 45L	MC20	130/60 -13	530-066	005610	TL 60P	MC29
100/80 -10	530-024	003660	TL 53L	MC22	110/90 -12	530-057	006990	TL 64L	MC16	130/60 -13	530-062	004860	TL 60P	MC16
100/80 -10	530-025	003516	TL 56J	MC6	120/70 -12	530-050	004200	TL 51L	MC16	130/60 -13	530-063	004770	TL 60P	MC20
100/90 -10	530-027	003330	TL 56J	MC9	120/70 -12	530-058	004500	TL 58P reinf.	MC20	140/60 -13	530-065	004860	TL 57L	MC16
100/90 -10	530-028	003690	TL 61J	MC6	120/70 -12	530-072	004800	TL 58P	MC29	140/60 -13	530-067	005460	TL 63P	MC29
110/80 -10	530-030	003930	TT 61J	MC6	120/80 -12	530-054	004740	TL 55J	MC19					

## SAVA MOPED - REIFEN



Dimension	BestNr.	ViCode	Index	Profil
120/70 -14	530-111	005220	TL 55P	MC28
140/70 -14	530-112	005580	TL 68P	MC28
130/80 -15	530-120	009270	TL 63P	MC28
3-1/4 -16	530-203	004050	TT 54J	MC2
90/80 -16	530-204	004260	TL 52M	MC26
90/90 -16	530-201	005460	TL 48P	MC4
100/80 -16	530-205	005460	TL 50P	MC25
120/90 -16	530-202	006570	TL 63P	MC7
2-1/4 -17	530-211	001530	TT 39J	B4
2-1/4 -17	530-212	001740	TT 39J	MC11
2-3/4 -17	530-215	002790	TL 47J reinf.	MC11

Dimension	BestNr.	ViCode	Index	Profil
90/80 -17	530-219	005460	TL 46P	MC18
100/80 -17	530-217	006210	TL 52R	MC25
110/80 -17	530-221	006390	TL 57P	MC18
120/90 -17	530-222		TL 64H	MC30
130/80 -17	530-223		TL 65H	MC30
130/70 -17	530-218	007200	TL 62R	MC25
2.75 -18	530-230	004200	TT 42P	MC7
110/80 -18	530-231	007740	TT 58P	MC23
120/80 -18	530-232	008520	TT 62R	MC24
120/90 -18	530-233	010350	TT 65R	MC23
140/80 -18	530-234	011100	TT 70R	MC23
80/90 -21	530-250	006720	TT 48P	MC23
90/90 -21	530-251	007320	TT 54R	MC24
90/90 -21	530-252	007200	TT 54R	MC23
90/90 -21	530-253		TL 54H	MC30



**SAVA MOPED - REIFEN**



<b>B4</b>			
Dimension	Index	BestNr.	
2-1/4 -17	TT 39J	530-211	



<b>MC2</b>			
Dimension	Index	BestNr.	
3-1/4 -16	TT 38J	530-203	



<b>MC4</b>			
Dimension	Index	BestNr.	
90/90 -16	TL 48P	530-201	



<b>MC7</b>			
Dimension	Index	BestNr.	
120/90 -16	TL 63P	530-202	
2.75 -18	TT 42P	530-230	



<b>MC11</b>			
Dimension	Index	BestNr.	
2-1/4 -17	TT 39J	530-212	
2-3/4 -17	TL 47J	530-215	



<b>MC18</b>			
Dimension	Index	BestNr.	
90/80 -17	TL 46P	530-219	
110/80 -17	TL 57P	530-221	



<b>MC23</b>			
Dimension	Index	BestNr.	
110/80 -18	TT 58P	530-231	
120/90 -18	TT 65R	530-233	
140/80 -18	TT 70R	530-234	
80/90 -21	TT 48P	530-250	
90/90 -21	TT 54R	530-252	



<b>MC24</b>			
Dimension	Index	BestNr.	
120/80 -18	TT 62R	530-232	
90/90 -21	TT 54R	530-251	



<b>MC25</b>			
Dimension	Index	BestNr.	
100/80 -16	TL 50P	530-205	
100/80 -17	TL 52R	530-217	
130/70 -17	TL 62R	530-218	



<b>MC26</b>			
Dimension	Index	BestNr.	
90/80 -16	TL 52M	530-204	



<b>MC28</b>			
Dimension	Index	BestNr.	
120/70 -14	TL 55P	530-111	
140/70 -14	TL 68P	530-112	
130/80 -15	TL 63P	530-120	



<b>MC30</b>			
Dimension	Index	BestNr.	
120/90 -17	TL 64H	530-222	
130/80 -17	TL 65H	530-223	
90/90 -21	TL 54H	530-253	

## PIRELLI ROLLER - / SCOOTER - REIFEN



### PIRELLI Roller- /Scooter-Reifen im Überblick

Dimension	Index	Profil	BestNr.	ViCode
90/90-10	TL 50J	SL26	536-011	004590
100/80-10	TL 53J	SL26	536-021	004740
100/90-10	TL 56J	SL26	536-022	004740
110/80-10	TL 58J	SL26	536-031	005580
120/90-10	TL 57J	SL60	536-041	005580
130/70-10	TL 59L	SL38	536-053	005760
130/90-10	TL 61J	SL60	536-052	006000
120/70-11	TL 50L	SL36	536-061	005700
110/100-12	TL 67J	SL26	536-070	006600
120/70-12	TL 51L	SL36	536-071	006000
130/70-12	TL 56P	SL26	536-072	005670
140/70-12	TL 65P	GTS24	536-074	007200
130/60-13	TL 53L	SL26	536-081	006300
140/60-13	TL 63P	GTS24	536-083	007380
80/80-14	43J	ML12	536-113	001980



GTS24		
Dimension	Index	BestNr.
140/70-12	TL 65P	536-074
140/60-13	TL 63P	536-083



ML12		
Dimension	Index	BestNr.
80/80-14	43J	536-113



SL26			
Dimension	Index	BestNr.	
90/90-10	TL 50J	536-011	
100/80-10	TL 53J	536-021	
100/90-10	TL 56J	536-022	
110/80-10	TL 58J	536-031	
110/100-12	TL 67J	536-070	
130/70-12	TL 56L	536-072	
130/60-13	TL 53L	536-081	



SL36		
Dimension	Index	BestNr.
120/70-11	TL 50L	536-061
120/70-12	TL 51L	536-071



SL38		
Dimension	Index	BestNr.
130/70-10	TL 59L	536-053



SL60		
Dimension	Index	BestNr.
120/90-10	TL 57J	536-041
130/90-10	TL 61J	536-052



**PIRELLI MOPED - REIFEN**



**PIRELLI Moped-Reifen im Überblick**



<b>Sport Demon</b>		
Dimension	Index	BestNr.
130/70-17	TL 62H	536-146

Dimension	Index	Profil	BestNr.	ViCode
80/80-14	43J	ML12	536-113	001980
80/80-16	TL 45J	MT15	536-133	003930
90/80-16	TL 51J	MT15	536-134	004110
90/90-16	TL 48P	MT75	536-131	007200
120/80-16	TL 60T	MT75	536-132	012480
90/80-17	TL 46P	MT75	536-145	007800
100/80-17	TL 52P	MT75	536-142	009000
110/80-17	TL 57P	MT75	536-143	009480
130/70-17	TL 62H	Sport Demon	536-146	013200
110/80-18	58P	MT21	536-151	009000
80/90-21	TT 48P	MT21	536-171	007500



<b>ML12</b>		
Dimension	Index	BestNr.
80/80-14	43J	536-113



<b>MT15</b>		
Dimension	Index	BestNr.
80/80-16	45J	536-133
90/80-16	TL 51J	536-134



<b>MT21</b>		
Dimension	Index	BestNr.
110/80-18	58P	536-151
80/90-21	TL 48P	536-171



<b>MT75</b>			
Dimension	Index	BestNr.	
90/90-16	TL 48P	536-131	
120/80-16	TL 60T	536-132	
90/80-17	TL 46P	536-145	
100/80-17	TL 52P	536-142	
110/80-17	TL 57P	536-143	



## INFORMATIONEN

### INDEX für Geschwindigkeit - SPEED INDEX (SI) - und Reifentragfähigkeit - LOAD INDEX (LI)

Der Index gibt an, für welche Höchstgeschwindigkeit ein Reifen zugelassen ist. Es ist grundsätzlich der in den Fahrzeugpapieren vorgeschriebene Index zu beachten.

SPEED INDEX (SI)												
Code - Buchstabe (SI)	B	C	D	E	F	G	J	K	L	M	N	P
Höchstgeschwindigkeit (km/h)	50	60	65	70	80	90	100	110	120	130	140	150

Code - Buchstabe (SI)	Q	R	S	T	U	H	V/VB	(V)(VB)	W	(W)	ZR
Höchstgeschwindigkeit (km/h)	160	170	180	190	200	210	240	über 240	270	über 270	über 240

LOAD INDEX (LI)									
LI	kg	LI	kg	LI	kg	LI	kg	LI	kg
0	45	18	75	36	125	54	212	72	355
1	46,2	19	77,5	37	128	55	218	73	365
2	47,5	20	80	38	132	56	224	74	375
3	48,7	21	82,5	39	136	57	230	75	387
4	50	22	85	40	140	58	236	76	400
5	51,5	23	87,5	41	145	59	243	77	412
6	53	24	90	42	150	60	250	78	425
7	54,5	25	92,5	43	155	61	257	79	437
8	56	26	95	44	160	62	265	80	450
9	58	27	97,5	45	165	63	272	81	462
10	60	28	100	46	170	64	280	82	475
11	61,5	29	103	47	175	65	290	83	487
12	63	30	106	48	180	66	300	84	500
13	65	31	109	49	185	67	307	85	515
14	67	32	112	50	190	68	315	86	530
15	69	33	115	51	195	69	325	87	545
16	71	34	118	52	200	70	335	88	560
17	73	35	121	53	206	71	345	89	580

### Vergleich Höhen- und Breitenverhältnisse von Reifen und Schläuchen

2.75	3.00	3.25	3.50	3.75	4.00	4.25	4.50	4.75
80/90	90/90 (3.60)	100/90 (4.10)	110/90 (4.60)	120/90 (5.10)	130/90	140/90		
90/80	100/80	110/80	120/80	130/80	140/80	150/80		
100/70	110/70	120/70	130/70	140/70	150/70 (160/60)	160/70	160/70	

# BREMSBELÄGE Zuordnung



Der Belagstyp ist anhand der Bestellnummer erkennbar:

556-xxx Bremsklötze für Scheibenbremse (Belagsmischung für Moped/Scooter)  
 570-xxx Bremsklötze für Scheibenbremse (Belagsmischung HF von sbs)  
 565-/566-/569-xxxx Bremsbacken für Trommelbremse

Fahrzeug	vorne		hinten	
<b>ADLY</b>	<b>BestNr.</b>	<b>ViCode</b>	<b>BestNr.</b>	<b>ViCode</b>
Silver Fox	556-111	001590	565-2028	001560
<b>APRILIA</b>	<b>BestNr.</b>	<b>ViCode</b>	<b>BestNr.</b>	<b>ViCode</b>
AF1	556-109	001590	556-106	001590
Amico '90-'91	565-2012	000803	565-2012	000803
Amico '92-	556-123	001590	565-2012	000803
Area 51	556-143	001590	556-143	001590
Classic 50	556-123	001590	566-56	001716
Gulliver	556-123	001590	565-2012	000803
Habana/Custom/Mojito	556-143	001590	565-2201	001830
Rally	556-114	001470	565-2012	000803
Red Rose '89	570-595	001650	566-55	001068
Red Rose '90-'92	556-109	001590	566-55	001068
Red Rose '90-	556-109	001590		
RS 50 / Extrema	570-519	001530	570-519	001530
Chesterfield '95				
RS 50 / Extrema	570-519	001530	556-106	001590
Chesterfield '96-'99				
RS 50 '00-	570-689	002190	556-106	001590
RX 50	570-689	002190	556-106	001590
Scarabeo	556-123	001590	565-2012	000803
Sonic	556-123	001590	565-2012	000803
SR 50 Zylinder	556-114	001470	565-2012	000803
stehend				
SR 50 Zylinder liegend	556-114	001470	565-2012	000803
SR 50 www / Netscaper	556-149	001590	565-2012	000803
SR Replica	556-123	001590	565-2012	000803
SR Racing	556-123	001590	556-152	001590
SR Stealth	556-123	001590	556-123	001590
SR 50 '00-	556-123	001590	556-123	001590
SR 50 DiTech	556-123	001590	556-152	001590
Tuareg	566-50	001920	566-55	001068
Tuono 50	556-168	002190	570-519	001530
<b>BENELLI</b>	<b>BestNr.</b>	<b>ViCode</b>	<b>BestNr.</b>	<b>ViCode</b>
491 GT / 491 ST	556-123	001590	565-2012	000803
491 Racing / RR / GP	556-123	001590	556-123	001590
Superbike				
Pepe / K2	556-123	001590	565-2012	000803
Naked '02-	556-143	001590	565-2028	001560

Fahrzeug	vorne		hinten	
<b>BETA</b>	<b>BestNr.</b>	<b>ViCode</b>	<b>BestNr.</b>	<b>ViCode</b>
Ark / Eikon	556-123	001590	556-123	001590
Chrono / Quadra	556-123	001590	565-2012	000803
<b>BULTACO</b>	<b>BestNr.</b>	<b>ViCode</b>	<b>BestNr.</b>	<b>ViCode</b>
Lobito	556-148	001740	556-105	001500
<b>CAGIVA</b>	<b>BestNr.</b>	<b>ViCode</b>	<b>BestNr.</b>	<b>ViCode</b>
Mito 50 '94	556-115	001590	565-2012	000803
Mito 50 '95-	556-140	001740	565-2012	000803
Prima 50	556-126	001590	556-117	001470
<b>CPI</b>	<b>BestNr.</b>	<b>ViCode</b>	<b>BestNr.</b>	<b>ViCode</b>
Hussar '02/Popcom '02	556-101	001740	565-2021	001650
Hussar '03- / Oliver	556-141	001590	565-2028	001560
Popcorn '03-	556-141	001590	565-2032	001055
<b>DAELIM</b>	<b>BestNr.</b>	<b>ViCode</b>	<b>BestNr.</b>	<b>ViCode</b>
Message / Tapo	556-100	001590	565-2011	000977
E-Five	556-100	001590		
S-Five	556-100	001590	556-100	001590
<b>DERBI</b>	<b>BestNr.</b>	<b>ViCode</b>	<b>BestNr.</b>	<b>ViCode</b>
Atlantis / Predator	556-105	001500	556-105	001500
Atlantis Bullet	556-105	001500		
(Piaggio Motor)				
Aventura	556-105	001500	565-2181	001830
Fenix	556-105	001500	556-105	001500
Furax	556-105	001500	556-105	001500
GPR	556-148	001740	556-105	001500
GPR Racing	556-157	002340	556-105	001500
GP1	556-105	001500	556-105	001500
GP1 Racing	556-157	002340	556-105	001500
(Kettenantrieb)				
Hunter / Manhattan	556-105	001500	565-2181	001830
Paddock				
Savannah / FDS	556-105	001500		
DRD Racing	556-168	002190	556-105	001500
Senda R / H / L / SM	556-105	001500	556-105	001500
Senda SM DRD	556-105	001500	556-105	001500
Senda Black Edition	556-168	002190	556-105	001500
Senda X-Treme	556-105	001500	556-105	001500
Vamos	556-105	001500	565-2181	001830
X-Race / X-Treme	556-105	001500	556-105	001500



## BREMSBELÄGE Zuordnung

Der Belagstyp ist anhand der Bestellnummer erkennbar:

556-xxx	Bremsklötze für Scheibenbremse (Belagsmischung für Moped/Scooter)
570-xxx	Bremsklötze für Scheibenbremse (Belagsmischung HF von sbs)
565-/566-/569-xxxx	Bremsbacken für Trommelbremse



Fahrzeug	vorne		hinten	
----------	-------	--	--------	--

FANTIC	BestNr.	ViCode	BestNr.	ViCode
Caballero	566-40	001728	566-40	001728
Oasis -'89	556-106	001590	556-106	001590
Oasis '90-	556-109	001590		
Trial 50	570-595	001650		
Trial -'83	566-55	001068	566-40	001728
Trial '83-	566-50	001920	566-50	001920
Modelle mit Brembo-Bremse	570-532	001290		

GILERA	BestNr.	ViCode	BestNr.	ViCode
DNA	570-689	002190	556-143	001590
GSM / H@K	556-105	001500	556-105	001500
ICE	556-123	001590		
Runner	556-143	001590	565-2195	001560
Runner SP '01-	556-143	001590	556-143	001590
Stalker	556-123	001590	556-142	001590
Storm	556-143	001590	569-08	000785
Zulu	556-105	001500	556-105	001500

HONDA	BestNr.	ViCode	BestNr.	ViCode
Camino	566-21	000785	566-21	000785
Lead	565-2012	000803	565-2011	000977
MB 50	556-100	001590	565-2013	001050
Monkey	565-2012	000803	565-2012	000803
MT 50	565-2013	001050	565-2013	001050
NSR 50	570-551	002160	565-2013	001050
PX	566-21	000785	565-2011	000977
Scoopy	565-2012	000803	565-2080	001710
Shadow 90	556-144	001740		
SS 50	565-2012	000803	565-2012	000803
X8R / X8R-S	556-123	001590	556-129	001590
Zoomer				

HRD	BestNr.	ViCode	BestNr.	ViCode
Sonic	556-148	001740	556-105	001500

ITALJET	BestNr.	ViCode	BestNr.	ViCode
Dragster	556-105	001500	556-105	001500
Formula luftg. -'98	556-117	001470	556-123	001590
Formula luftg. '99-	556-105	001500		
Formula LC wasserg.	556-105	001500	556-105	001500

Fahrzeug	vorne		hinten	
----------	-------	--	--------	--

KTM	BestNr.	ViCode	BestNr.	ViCode
Bora / Squadra	566-30	001896	566-30	001896
Comet 4-Gang	565-2120	001830	565-2120	001830
Comet 50	570-519	001530	565-2120	001830
GXE / GXR	570-583	001650	566-26	001356
Hobby 2. Ausf. (Backen mit Federspange) / Okay	566-20	000785	566-20	000785
Hobby Gussrad	566-10	000806	566-10	000806
PL 40			566-30	001896
Ponny	-		-	
Quattro				
TS 40			566-30	001896

KYMCO	BestNr.	ViCode	BestNr.	ViCode
Agility	556-119	001740		
B&W	556-119	001740	565-2012	000803
Cobra Cross / Racing Exclusive	556-144	001740	565-2012	000803
CX Curio 50	556-121	001740	565-2011	000977
Dink	556-144	001740	565-2012	000803
DJ (W/X/Y) / EMR 50	565-2012	000803	565-2011	000977
Filly	565-2012	000803	565-2012	000803
Heroism	556-141	001590	565-2012	000803
K12 / Scout	556-121	001740	565-2012	000803
ZX Super Fever				
People 50	556-154	001950	565-2203	001830
Spacer 50	556-119	001740		
Super 9 luft/wasser-'01	556-144	001740	556-144	001740
Super 9 luft/wasser-'02-	556-119	001740	556-154	001950
Vitality	556-163	001950		
Yup	556-163	001950		

MALAGUTI	BestNr.	ViCode	BestNr.	ViCode
Centro	556-109	001590	565-2012	000803
CR1 Crosser	570-595	001650	565-2012	000803
F10 / Yersterday	556-123	001590	565-2012	000803
F12 -'97	570-595	001650	565-2012	000803
F12 '98-	556-109	001590	556-123	001590
F15 -'97	556-109	001590	565-2012	000803
F15 '98-	556-109	001590	556-123	001590
MDX	570-541	002100	566-50	001920
MGX	570-541	002100	566-24	001752
RST	570-595	001650		
XSM	570-689	002190	556-105	001500
XTM	556-105	001500	556-105	001500



## BREMSBELÄGE Zuordnung



Der Belagstyp ist anhand der Bestellnummer erkennbar:

556-xxx Bremsklötze für Scheibenbremse (Belagsmischung für Moped/Scooter)  
 570-xxx Bremsklötze für Scheibenbremse (Belagsmischung HF von sbs)  
 565-/566-/569-xxxx Bremsbacken für Trommelbremse

Fahrzeug	vorne		hinten	
	BestNr.	ViCode	BestNr.	ViCode
<b>MBK</b>				
Booster -'96	565-2028	001560	565-2028	001560
Booster	556-114	001470	565-2028	001560
Nitro	556-114	001470	556-145	001740
Ovetto	556-114	001470	565-2028	001560
Stunt	556-123	001590		
X-Limit	556-105	001500	556-105	001500
<b>MOTORHISPANIA</b>				
Furia 6V	556-105	001500	556-105	001500
RX	556-105	001500	556-105	001500
RYZ Enduro	556-105	001500	556-105	001500
RYZ SuperMotard	570-817	002130	556-105	001500
<b>PEUGEOT</b>				
Elyseo / Trekker / Vivacity	556-102	001740	565-2012	000803
Elystar	556-105	001500	556-167	001740
Jet Force	556-105	001500	556-105	001500
Looxor	556-105	001500		
Ludix One	565-2012	000803	565-2012	000803
Ludix Trend / Snake Classic / Elegance	556-105	001500	565-2012	000803
Speedfight luftg.	556-105	001500	565-2012	000803
Speedfight wasserg.	556-105	001500	556-105	001500
TKR	556-105	001500		
XPS Enduro	556-105	001500	556-105	001500
XPS Street Super Motard	556-168	002190	556-105	001500
XR 6	556-148	001740	556-105	001500
Zenith	565-2011	000977	565-2012	000803
<b>PGO</b>				
Big Max 50	556-111	001590	565-2188	001200
Comet '91-'92	556-101	001740	565-2188	001200
Comet '93-	556-111	001590	565-2188	001200
Galaxy	556-101	001740	565-2188	001200
PMX 50 -'00	556-111	001590		
PMX 50 '01-	556-140	001740		
T-Rex 50	556-140	001740		

Fahrzeug	vorne		hinten	
	BestNr.	ViCode	BestNr.	ViCode
<b>PIAGGIO</b>				
Diesis	556-105	001500		
ET2 iniezione	556-142	001590	565-2195	001560
ET4 50				
eXtreme DT luftgek.	556-143	001590	565-2195	001560
eXtreme DT wasserg.	556-143	001590	556-142	001590
Fly	556-177	003120		
Free	565-2195	001560	565-2195	001560
Free	556-109	001590	565-2195	001560
Liberty	556-142	001590	565-2204	001710
NRG eXtreme	556-143	001590	556-142	001590
NRG / NRGMc2 -'95	556-143	001590	569-08	000785
NRG / NRGMc2 '96-'97	556-130	001590	565-2200	001560
NRG Mc2 '98- luftgek.	556-143	001590	565-2195	001560
NRG Mc3 luftgek.	556-143	001590	565-2195	001560
NRG Mc2/Mc3 wasserg.	556-143	001590	556-142	001590
NRG Purejet	556-143	001590	556-143	001590
NTT	556-143	001590	569-08	000785
Quartz -'93	556-117	001470	569-08	000785
Sfera -'94	569-07	001020	569-08	000785
Sfera '94-	569-07	001020	565-2200	001560
Sfera RST	569-07	001020	565-2200	001560
Typhoon X	556-143	001590	565-2200	001560
X8 '05-			556-191	001590
X9 Evolution '06-			556-191	001590
Zip -'95	565-2196	002220	565-2200	001560
Zip '96-	556-142	001590	565-2195	001560
Zip Fast Rider -'95	556-143	001590	565-2195	001560
Zip Fast Rider '96-	556-142	001590	565-2195	001560
Zip SP	556-142	001590	565-2195	001560

## BREMSBELÄGE Zuordnung

Der Belagstyp ist anhand der Bestellnummer erkennbar:

- 556-xxx Bremsklötze für Scheibenbremse (Belagsmischung für Moped/Scooter)
- 570-xxx Bremsklötze für Scheibenbremse (Belagsmischung HF von sbs)
- 565-/566-/569-xxxx Bremsbacken für Trommelbremse



Fahrzeug	vorne		hinten	
PUCH	BestNr.	ViCode	BestNr.	ViCode
Boss				
City	566-19	001260	566-19	001260
Cobra	570-532	001290	570-532	001290
DS 50	566-00	001668	566-00	001668
Jet	570-532	001290	570-532	001290
KS 50	570-532	001290	570-532	001290
Lido SL	565-2094	001650	565-2094	001650
Lido Vario	565-2181	001830	565-2181	001830
M 50	570-532	001290	570-532	001290
M 50 ZKW Nabe	565-2120	001830	565-2120	001830
Maxi alt -'78 mit Haken	566-21	000785	566-21	000785
Maxi mit Federspanne	566-20	000785	566-20	000785
Monza	570-532	001290	570-532	001290
Monza 4-Gang	566-30	001896	566-30	001896
MS	-	-	-	-
MS 50	566-22	001314	566-22	001314
MV 50X	566-21	000785	566-21	000785
P1	566-23	000982	566-23	000982
Storm	556-143	001590	569-08	000785
Turbo Sport 2-/4-Gang	566-24	001752	566-24	001752
Typhoon -'95	556-143	001590	569-08	000785
Typhoon '96-	556-130	001590	565-2200	001560
Typhoon X	556-143	001590	565-2200	001560
VS	566-00	001668	566-00	001668
X 50 White-/Black-/ Silverspeed	566-30	001896	566-30	001896

RIEJU	BestNr.	ViCode	BestNr.	ViCode
MRX '02-	556-105	001500	556-105	001500
MRX Pro '05-	556-148	001740	556-105	001500
NKD	556-173	001950	556-105	001500
RR / Drac	556-105	001500	556-105	001500
RR Cross Castrol	556-148	001740	556-105	001500
RRX '08-	570-585	002190	570-585	002190
RS 1 / RS 1 Evolution	556-105	001500	556-105	001500
RS 2 Matrix	556-173	001950	556-167	001740
RS1 Repsol / Castrol	556-148	001740	556-105	001500
SM Foxy	556-101	001740		
SMX	556-148	001740	556-105	001500
Spike	556-105	001500	556-105	001500
Windy	556-105	001500	565-2012	000803

Fahrzeug	vorne		hinten	
SACHS	BestNr.	ViCode	BestNr.	ViCode
2DK	566-40	001728	566-40	001728
5-Gang / 6-Gang	570-519	001530		
Optima				
RS 50 Replica (6-Speichen Felge)	570-532	001290		
RS 50 Replica (7-Speichen Felge)	570-532	001290	566-41	001962
RS 40	570-541	002100		
TC 50	570-532	001290		
Ultra	570-532	001290		

SUZUKI	BestNr.	ViCode	BestNr.	ViCode
Estilete	556-105	001500		
Katana / Zillion	556-105	001500	565-2181	001830
RV 50	565-2015	001055	565-2015	001055

SYM	BestNr.	ViCode	BestNr.	ViCode
Jet / Jungle / Mask	556-140	001740	565-2012	000803
Red Devil	556-140	001740	565-2012	000803

TGB	BestNr.	ViCode	BestNr.	ViCode
Laser			565-2188	001200











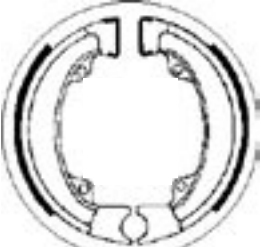



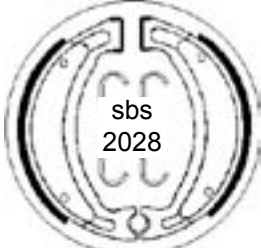
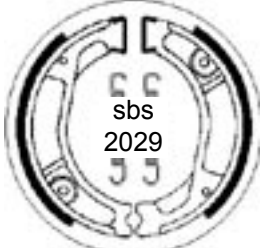

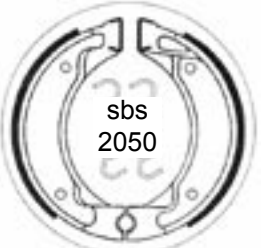
YAMAHA	BestNr.	ViCode	BestNr.	ViCode
Aerox	556-114	001470	556-145	001740
Breeze	556-114	001470	565-2028	001560
BW's -'96 (Trommel vorne)	565-2028	001560	565-2028	001560
BW's	556-123	001590	565-2029	001470
DT 50 -'85	565-2032	001055	565-2032	001055
DT 50 '98- '03	556-109	001590	565-2028	001560
DT 50X '04-	556-168	002190	556-105	001500
DT 50R	570-689	002190	556-105	001500
FS 50	565-2032	001055	565-2032	001055
JOG-R/RR / Neo's	556-123	001590	565-2028	001560
RD 50 -'80	570-500	002130	565-2032	001055
RD 50 '81-	570-547	002190	565-2032	001055
Salient CA	565-2112	001110	565-2021	001650
Spy	556-123	001590	565-2028	001560
Slider	556-123	001590		
Target / CRZ	556-111	001590	565-2028	001560
TZR 50 '03-	556-168	002190	556-105	001500

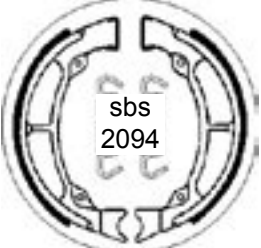
ZÜNDAPP	BestNr.	ViCode	BestNr.	ViCode
Zündapp -'82	570-532	001290		
Zündapp '84-	570-595	001650		

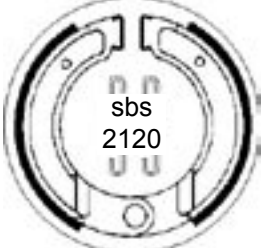
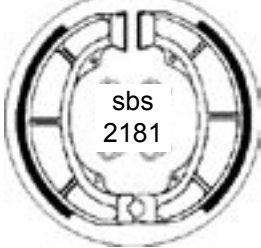
**BREMSBACKEN** Abbildungen

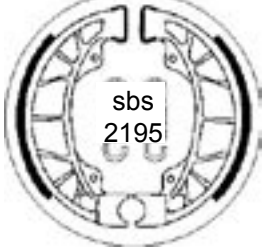
Abmessungen (Beispiel Ø 110 x 25):  
 Ø 110 = Durchmesser Bremstrommel  
 25 = Breite Bremsbacke

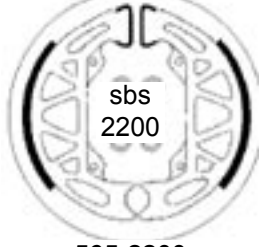
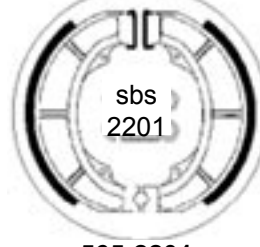





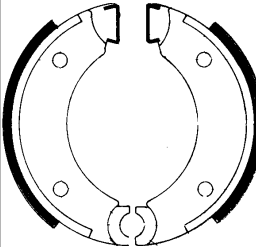

 <b>565-2011</b> Ø 95 x 20	 <b>565-2012</b> Ø 110 x 25	 sbs 2013 <b>565-2013</b> Ø 110 x 25	 <b>565-2015</b> Ø 110 x 30	 sbs 2021 <b>565-2021</b> Ø 95 x 20
 sbs 2028 <b>565-2028</b> Ø 110 x 25	 sbs 2029 <b>565-2029</b> Ø 110 x 30	 <b>565-2032</b> Ø 110 x 25	 sbs 2050 <b>565-2050</b> Ø 110 x 25	 sbs 2080 <b>565-2080</b> Ø 110 x 25
 sbs 2094 <b>565-2094</b> Ø 100 x 25	 <b>SCANDINAVIAN BRAKE SYSTEMS</b>		 sbs 2112 <b>565-2112</b> Ø 80 x 17	 sbs 2120 <b>565-2120</b> Ø 130 x 30
 sbs 2181 <b>565-2181</b> Ø 120 x 25	 sbs 2188 <b>565-2188</b> Ø 110 x 23	 sbs 2195 <b>565-2195</b> Ø 110 x 25	 sbs 2196 <b>565-2196</b> Ø 95 x 20	
 sbs 2200 <b>565-2200</b> Ø 110 x 20	 sbs 2201 <b>565-2201</b> Ø 120 x 25	 sbs 2203 <b>565-2203</b> Ø 130 x 25	 sbs 2204 <b>565-2204</b> Ø 140 x 25	

## BREMSBACKEN Abbildungen

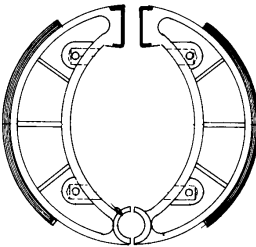
Abmessungen (Beispiel Ø 110 x 25):  
 Ø 110 = Durchmesser Bremstrommel  
 25 = Breite Bremsbacke

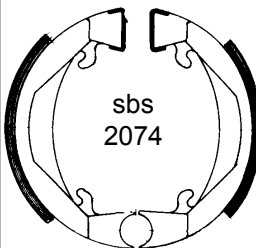
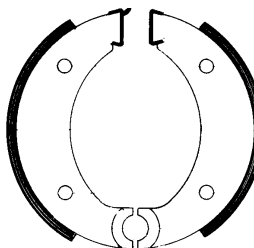
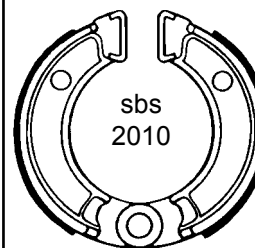
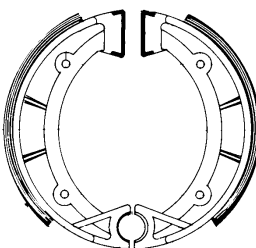
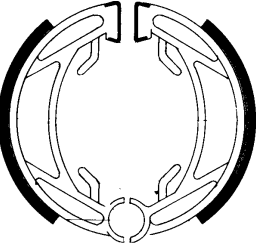
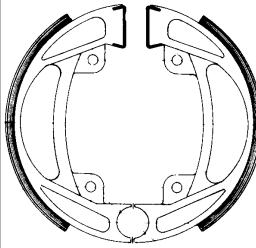
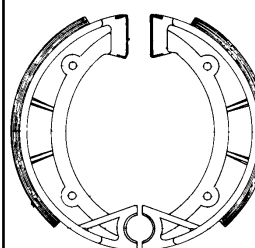
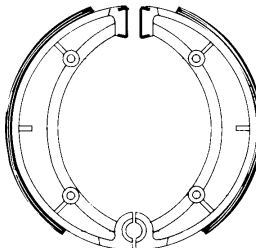
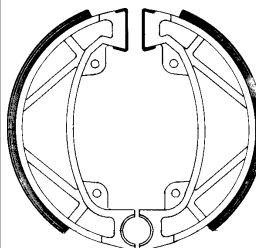
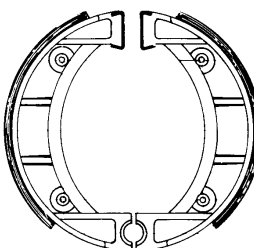
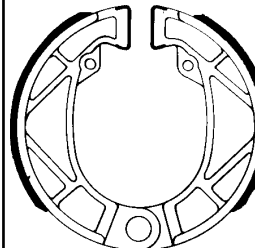
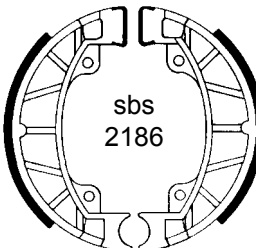
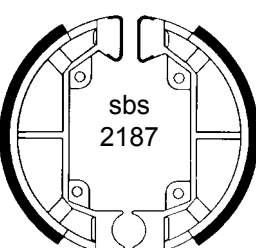

 <b>566-00</b> Ø 105 x 25	 <b>566-10</b> Ø 90 x 18		 <b>566-19</b> Ø 95 x 22	 <b>566-20</b> Ø 90 x 18
 sbs 2074 <b>566-21</b> Ø 80 x 18	 <b>566-22</b> Ø 105 x 25	 sbs 2010 <b>566-23</b> Ø 80 x 18	 <b>566-24</b> Ø 125 x 25	 <b>566-26</b> Ø 100 x 20
 <b>566-30</b> Ø 120 x 20		 <b>566-40</b> Ø 123 x 25	 <b>566-41</b> Ø 160 x 30	
 <b>566-50</b> Ø 118 x 24	 <b>566-55</b> Ø 118 x 20	 <b>566-56</b> Ø 118 x 24	 sbs 2186 <b>569-07</b> Ø 110 x 25	 sbs 2187 <b>569-08</b> Ø 100 x 20
 SCANDINAVIAN BRAKE SYSTEMS				



**BREMSKLÖTZE** Abbildungen



<p><b>556-100</b> sbs 100 = 536</p>	<p><b>556-101</b> sbs 101 = 544</p>	<p><b>556-102</b> sbs 102 = 548</p>	<p><b>556-105</b> sbs 105 = 559</p>	<p><b>556-106</b> sbs 106 = 574</p>
<p><b>556-108</b> sbs 108 = 588</p>	<p><b>556-109</b> sbs 109 = 607</p>	<p><b>556-110</b> sbs 110 = 618</p>	<p><b>556-111</b> sbs 111 = 619</p>	<p><b>556-113</b> sbs 113 = 651</p>
<p><b>556-114</b> sbs 114 = 667</p>	<p><b>556-115</b> sbs 115 = 670</p>	<p><b>556-117</b> sbs 117 = 680</p>	<p><b>556-119</b> sbs 119 = 688</p>	<p><b>556-121</b> sbs 121 = 690</p>
<p><b>556-122</b> sbs 122 = 702</p>	<p><b>556-123</b> sbs 123 = 697</p>	<p><b>556-124</b> sbs 124 = 696</p>	<p><b>556-126</b> sbs 126 = 672</p>	<p><b>556-128</b> sbs 128 = 691</p>
<p><b>556-129</b> sbs 129 = 710</p>	<p><b>556-130</b> sbs 130 = 712</p>			

## BREMSKLÖTZE Abbildungen



<p><b>556-140</b> sbs 140 = 708</p> <p><b>556-141</b> sbs 141 = 723</p>	<p><b>556-142</b> sbs 142 = 724</p> <p><b>556-143</b> sbs 143 = 725</p>	<p><b>556-144</b> sbs 144 = 604</p> <p><b>556-145</b> sbs 145 = 731</p> <p><b>556-148</b> sbs 148 = 652</p> <p><b>556-149</b> sbs 149 = 744</p> <p><b>556-151</b> sbs 151 = 671</p>
<p><b>556-152</b> sbs 152 = 747</p> <p><b>556-153</b> sbs 153 = 748</p>	<p><b>556-154</b> sbs 154 = 749</p> <p><b>556-155</b> sbs 155 = 728</p>	<p><b>556-157</b> sbs 157 = 730</p> <p><b>556-158</b> sbs 158 = 753</p>
<p><b>556-159</b> sbs 159 = 761</p> <p><b>556-163</b> sbs 163 = 713</p>	<p><b>556-165</b> sbs 165 = 764</p> <p><b>556-166</b> sbs 166 = 772</p>	
<p><b>556-167</b> sbs 167 = 773</p> <p><b>556-168</b> sbs 168 = 774</p>	<p><b>556-169</b> sbs 169 = 768</p> <p><b>556-171</b> sbs 171 = 775</p>	<p><b>556-172</b> sbs 172 = 776</p>



**BREMSKLÖTZE** Abbildungen



<p><b>556-173</b> sbs 173 = 780</p> <p><b>556-177</b> sbs 177 = 786</p>	<p><b>556-190</b> sbs 190</p> <p><b>556-191</b> sbs 191 = 831</p>			
<p><b>570-500</b> sbs 500</p>	<p><b>570-519</b> sbs 519 = 138</p>	<p><b>570-532</b> sbs 532</p>	<p><b>570-541</b> sbs 541 = 113</p>	<p><b>570-547</b> sbs 547</p>
<p><b>570-551</b> sbs 551 = 103</p>	<p><b>570-583</b> sbs 583</p>	<p><b>570-585</b> sbs 585</p>	<p><b>570-595</b> sbs 595</p>	
<p><b>570-689</b> sbs 689</p>	<p><b>570-817</b> sbs 817</p>			

## VARIOFLEX-BREMSLEITUNGEN

Stahlflex-Leitungen mit einschraubbaren Anschlüssen



Derzeit lagernde Längen: 26, 29, 35, 38, 47, 50, 59, 68, 74, 89, 95, 110, 119, 125, 128, 140, 143, 152 cm

Andere Längen ab 20 cm bis 400 cm in 3 cm Schritten auf Bestellung.

Das Programm an lagernden Längen und Anschlüssen wird ständig erweitert! Bitte gegebenenfalls anfragen oder in der Online-Preisliste nachsehen.

- Varioflex Leitungen entsprechen der amerikanischen Norm FMVSS 106
- Durch Adaptersystem, zu dem die verschiedensten Gewindeanschlüsse oder Ringanschlüsse passen, ist das Höchstmaß an Variabilität gewährleistet
- Anschlussadapter austauschbar bei Wiederverwendung der Leitung. Durch große Auswahl an verschiedenen Längen optimale Passform für jeden Umbau - Längen ab 20 cm in 3 cm Schritten abrufbar bis 400 cm
- Original-Kontrollbericht liegt jeder Leitung bei
- Deutliche Verbesserung des Druckpunktes beim Bremsen
- Verlängerte Lebensdauer der Bremsflüssigkeit
- Alle Leitungen werden mit Teilegutachten des TÜV ausgeliefert
- 100% Endkontrolle
- Transparente Kunststoff-Ummantelung schützt vor Verschmutzung und verhindert Scheuerstellen



Varioflex Bremsleitung mit transparenter Ummantelung  
Längen ab 20cm  
in 3cm Schritten  
**BestNr. 590-41-...**



Hohlschraube einfach  
Stahl  
M10 x 1,0

**BestNr. 590-847**  
**ViCode 000283**



Varioflex Bogen  
90° kurz  
3/8" UNF

**BestNr. 590-440**  
**ViCode 001950**

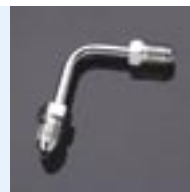

Varioflex Banjo  
gerade  
innen Ø 10mm

**BestNr. 590-410**  
**ViCode 001500**



Hohlschraube einfach  
Stahl  
M10 x 1,25

**BestNr. 590-848**  
**ViCode 000305**



Varioflex Bogen  
90° lang  
3/8" UNF

**BestNr. 590-441**  
**ViCode 001500**

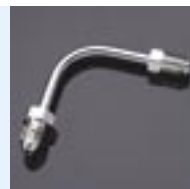

Varioflex Banjo  
gekröpft 20°  
innen Ø 10mm

**BestNr. 590-411**  
**ViCode 001500**

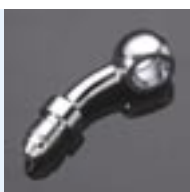

Doppelhohlschraube  
Stahl  
M10 x 1,25

**BestNr. 590-853**  
**ViCode 001044**



Varioflex Bogen  
150°  
3/8" UNF

**BestNr. 590-442**  
**ViCode 001620**



Varioflex Banjo  
gekröpft 90°  
innen Ø 10mm

**BestNr. 590-412**  
**ViCode 002100**

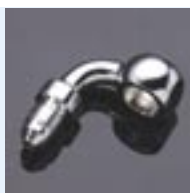

Varioflex Außengewinde  
mit Innenkonus

3/8" UNF  
**BestNr. 590-422**  
**ViCode 001110**



Varioflex Bogen  
S - Form 90°/120°  
3/8" UNF

**BestNr. 590-443**  
**ViCode 001950**

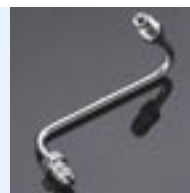

Dichtring  
Metall  
innen Ø 10mm

**BestNr. 590-843**  
**ViCode 000088**

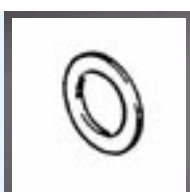

M10 x 1  
**BestNr. 590-423**  
**ViCode 001110**



Varioflex Innengewinde  
mit Innenkonus  
M10 x 1,0

**BestNr. 590-430**  
**ViCode 001110**



**STAHLFLEX-BREMSLEITUNGEN**



Bezeichnung	BestNr.	ViCode
Stahlflex Bremsleitung, lose Meterware	590-898	002398

Dichtring  
Metall  
innen Ø 10mm / außen 14mm

**BestNr. 590-843**  
**ViCode 000088**

Banjo gerade  
Stahl  
M10 x 1

**BestNr. 590-858**  
**ViCode 001003**

Hohlschraube einfach Stahl

**BestNr. 590-847** M10 x 1,0  
**ViCode 000283**

**BestNr. 590-848** M10 x 1,25  
**ViCode 000305**

Banjo gekröpft 15°  
Stahl  
M10 x 1

**BestNr. 590-863**  
**ViCode 001003**

Doppelhohlschraube  
Stahl  
M10 x 1,25

**BestNr. 590-853**  
**ViCode 001044**

Banjo gekröpft 30°  
Stahl  
M10 x 1

**BestNr. 590-812**  
**ViCode 001003**

Überwurfmutter Stahl  
**BestNr. 590-887** M10 x 1  
**ViCode 000283**

Schneidring Messing  
**BestNr. 590-888** Schneidring  
**ViCode 000174**

Banjo 90° / Anschluss parallel  
Stahl  
M10 x 1

**BestNr. 590-864**  
**ViCode 001003**

Anschlussstück gerade  
Stahl  
M10 x 1

**BestNr. 590-878**  
**ViCode 001090**

Banjo 90° gewinkelt  
Stahl  
M10 x 1

**BestNr. 590-865**  
**ViCode 001003**



## SATTEL

Bezeichnung	BestNr.	ViCode
<b>Mopedsattel</b> universal dicke Polsterung, Befestigung zusätzlich gefedert	636-01	002970



## FUSSRASTER

Bezeichnung	BestNr.	ViCode
Denfeld Imitation Lochdurchmesser 12mm	690-00	002220
Denfeld Imitation mit Schraube für Befestigung 8mm	690-01	001632



## STOSSDÄMPFER

Fahrzeug	BestNr.	ViCode
PIAGGIO Sfera (OrigNr. 267074) vorne	689-07	005562



## CHROM- / DEKORTEILE

Bezeichnung	BestNr.	ViCode
<b>Kantenzierleiste</b> Kunststoff verchromt selbstklebend, extrem biegsam für alle Kanten zum Schutz oder als Dekor	Bund 3m	650-01 001134
<b>Seilummantelung</b> Kunststoff verchromt Schutz und Dekor für Seile und Kabel	Länge 150cm	475-12 001073
<b>Kabelbinder</b> Kunststoff verchromt	10 Stk. Pkg	475-20 000610
<b>Hutmutter</b> chrom	M10x1,25	10 Stk. Pkg 095-04 001247
<b>Zierschraube</b> chrom "Skull Nut" Totenkopf	10 Stk. Pkg	095-20 003043
<b>LED/UV Leiste</b> flexibel	blau (UV)	Länge 24cm 650-11 002700
<b>LED Leiste</b> flexibel	rot	Länge 24cm 650-12 001890



## GEPÄCKTRÄGER

Fahrzeug	Bezeichnung	BestNr.	ViCode
PIAGGIO Sfera	Gepäckträger vorne chrom	609-09	006061
PIAGGIO Sfera	Gepäckträger hinten chrom	609-86	005755
PIAGGIO Sfera	Gepäckträger hinten schwarz	609-87	004404
PIAGGIO Zip	Gepäckträger hinten chrom	609-88	006977

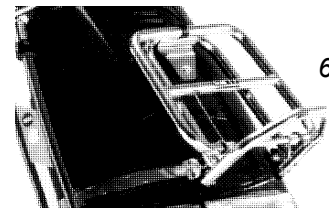

609-09

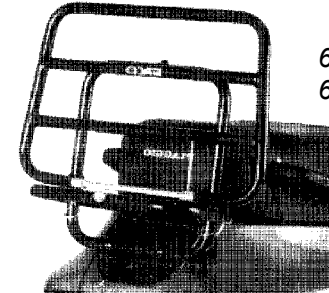

609-86  
609-87

## SEITENLEISTEN

**ABVERKAUF**

Fahrzeug	Bezeichnung	BestNr.	ViCode
PIAGGIO Sfera	FACO Profilleisten seitlich chrom	619-09	003968
PIAGGIO Sfera	FACO Profilleisten seitlich schwarz	619-10	002333

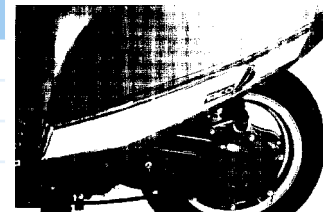

619-09  
619-10

## STOSS-STANGEN

**ABVERKAUF**

Fahrzeug	Bezeichnung	BestNr.	ViCode
PIAGGIO Sfera	CUPPINI Stoßstange hinten chrom	659-24	003336
PIAGGIO Sfera	CUPPINI Stoßstange hinten schwarz	659-25	003184
PIAGGIO Zip	CUPPINI Stoßstange hinten chrom	659-26	002704



659-24  
659-25  
659-26



## STURZBÜGEL

Fahrzeug	Bezeichnung	BestNr.	ViCode
PIAGGIO Sfera	CUPPINI Sturzbügel hinten chrom	619-06	008830

**ABVERKAUF**

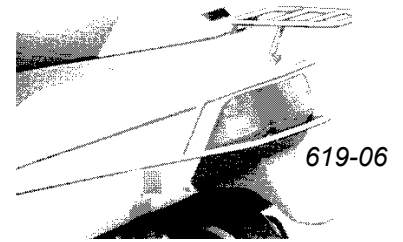

## SPRITZSCHUTZ für Kotflügel

Bezeichnung	BestNr.	ViCode
Spritzschutz für Kotflügel, universal	625-10	000828



625-10

## HAUPTSTÄNDER

Fahrzeug	BestNr.	ViCode
PUCH MAXI neu schwarz	666-65	002850

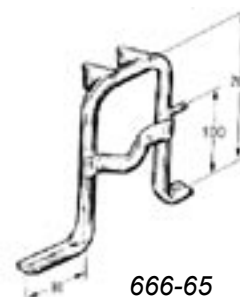

666-65

## STÄNDERTEILE

Fahrzeug	Bezeichnung	BestNr.	ViCode
PUCH	Hauptständerfeder	666-73	000218
ZÜNDAPP	Hauptständerbolzen	666-71	000305
	Montagewerkzeug für Ständerfeder	665-01	001140



666-73



665-01

## SEITENSTÄNDER Zuordnung

Fahrzeug	Farbe	BestNr.	ViCode
<b>UNIVERSAL</b>			
Automatic 250mm mit Schelle	schwarz	666-26	002580
Automatic 290mm mit Schelle	schwarz	666-30	002508
Automatic 320mm mit Schelle	schwarz	666-33	002508
<b>APRILIA</b>			
Gulliver	chrom	666-41	003139
Rally	schwarz	666-40	003108
SR 50 '97	schwarz	666-48	003420
SR 50 '00-'03	schwarz	666-49	003420
SR 50 DiTech / SR 50 Factory / SR '03-	schwarz	666-50	003780
SR 50 '97-'99 / SR 50 www / SR Replica	schwarz	666-40	003108
RX 50	schwarz	666-20	003420
<b>BENELLI</b>			
491 luft-/wassergekühlt	chrom	666-51	003420
<b>HONDA</b>			
X8R-S / X8R-X '98-	schwarz	661-40	003360
<b>ITALJET</b>			
Formula / Formula Air / Formula LC	schwarz	666-43	003348
<b>MALAGUTI</b>			
F12 / CR1 Crosser	schwarz	666-44	003258
F15	schwarz	666-47	003900
<b>MBK</b>			
Nitro	schwarz	662-40	002250
Ovetto	chrom	662-42	003300
Mach	schwarz	662-41	003300
Stunt	schwarz	662-43	002250
<b>PEUGEOT</b>			
Vivacity / Speedfight / X-Fight '97-	schwarz	666-52	003540
Buxy / Speedake	chrom	666-53	003420
Ludix (10" Räder)	schwarz	666-54	004050
Ludix (14" Räder)	schwarz	666-56	004050
<b>PIAGGIO</b>			
Sfera / Quartz / NTT	chrom	666-36	002820
Sfera / Quartz / NTT	schwarz	666-37	002268
Runner '01-'04 / NRG eXtreme Pure Jet Fly 50/125/150 / Zip 125 4T	schwarz	666-57	003180
NRG Power DD Pure Jet / Runner SP Pure Jet	schwarz	666-58	003600
Zip Fast Rider / Zip KAT / Zip 50 4T	schwarz	666-59	002340
<b>PUCH</b>			
Typhoon	chrom	666-36	002820
Typhoon	schwarz	666-37	002268
<b>SUZUKI</b>			
Katana 50	schwarz	663-40	003300
<b>YAMAHA</b>			
Aerox	schwarz	662-40	002250
Jog-R	schwarz	662-41	003300
Neo's	chrom	662-42	003300
Slider	schwarz	662-43	002250

**SEITENSTÄNDER** Abbildungen

 661-40	 662-40	 662-41	 662-42	 662-43
 663-40	 666-20	 666-26 666-30 666-33	 666-36 666-37	 666-40
 666-43	 666-47	 666-48	 666-49	 666-50
 666-51	 666-52	 666-53	 666-54 666-56	 666-57
 666-58	 666-59			



**LENKER** (alle Lenker mit 22mm (7/8") Durchmesser)

Fahrzeug			BestNr.	ViCode
PUCH	Maxi	Lenker halbhoch Höhe ca. 26cm	chrom	706-08 002616
PUCH	Maxi	Lenker hoch Höhe ca. 40cm	chrom	706-10 002268
CUPPINI	Tourenmodell	Höhe ca. 15cm	chrom	700-05 003540
CUPPINI	jap. Standard	Höhe ca. 9cm	chrom	700-07 002640
ENDUROLENKER		71cm breit	schwarz	700-30 003720
ENDUROLENKER		85cm breit	chrom	700-32 003240
ENDUROLENKER		85cm breit	schwarz	700-33 003420
ALU-ENDUROLENKER	mit Lenkerschutz	82cm breit Höhe ca. 8cm	silber	700-341 005940
ALU-ENDUROLENKER	mit Lenkerschutz	82cm breit Höhe ca. 8cm	rot	700-342 005940
ALU-ENDUROLENKER	mit Lenkerschutz	82cm breit Höhe ca. 8cm	blau	700-343 005940

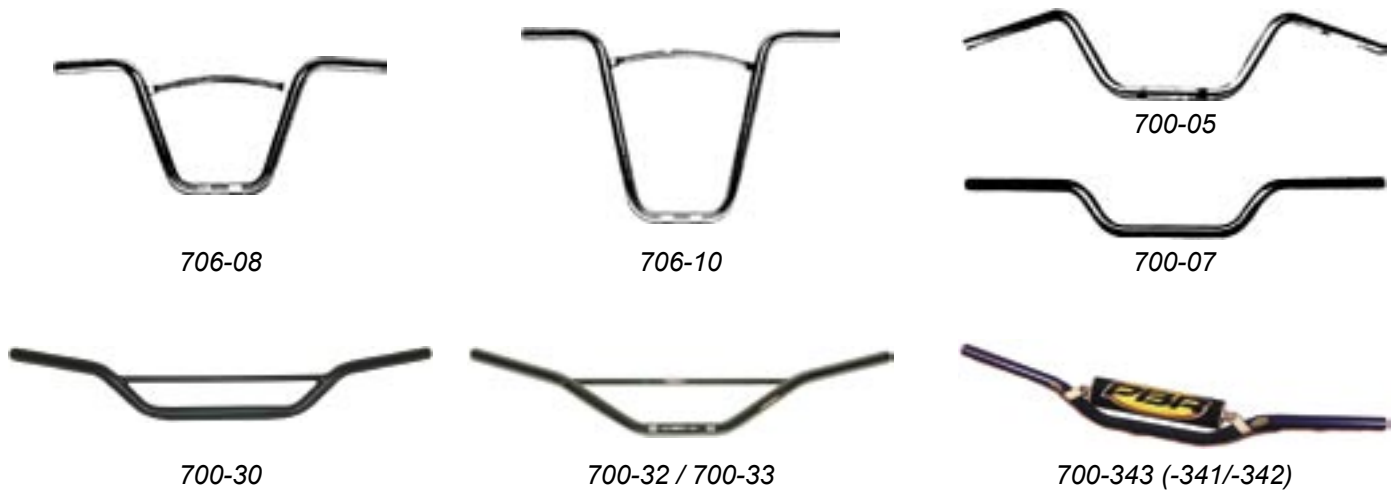

**LENKERSCHUTZ**

Bezeichnung	Farbe	BestNr.	ViCode
WRP universal	schwarz-rot	705-612	000780
WRP universal	schwarz-blau	705-613	000780
WRP universal Oversize	schwarz-rot	705-609	001560
US-Flagge universal		705-611	002100



705-609



705-611



705-612/613

## HANDPROTEKTOREN

Bezeichnung	Farbe	BestNr.	ViCode
Handprotektorset Kunststoff	schwarz	760-50	003180
Handprotektorset Kunststoff	Carbon-Look	760-52	003780
Handprotektorset Kunststoff	rot	760-53	003180
Handprotektorset Kunststoff	blau	760-54	003180
Handprotektorset Kunststoff	gelb	760-55	003180
Handprotektorset Kunststoff verstärkt mit ALU-Bügel	schwarz	760-60	005100
Handprotektorset Kunststoff verstärkt mit ALU-Bügel	Carbon-Look	760-62	005700
Handprotektorset Kunststoff verstärkt mit ALU-Bügel	orange	760-63	004980
Handprotektor ProGrip verstellbar	schwarz	760-70	002880
Handprotektor ProGrip verstellbar	orange	760-71	002880





**SPIEGEL**









↺ = Rechtsgewinde   
 ↻ = Linksgewinde 

Abbildung	Fahrzeug	L/R	Gewinde	OrigNr.*	BestNr.	ViCode
	<b>UNIVERSAL</b> mit Schelle japanische Qualität				SET	726-30 001709
	<b>UNIVERSAL</b> mit Schelle				klar SET getönt SET	726-42 000852 726-43 000870
	<b>UNIVERSAL</b> mit Schelle (Schelle fix)				links rechts	726-47 000852 726-47 000852
	<b>UNIVERSAL</b> mit Schelle (Schelle einstellbar)				links rechts	726-46 000882 726-46 000882
	<b>UNIVERSAL</b> mit Schelle				links rechts	726-45 000838 726-45 000838
	<b>UNIVERSAL</b> mit Schelle				SET	726-41 000828

\* Die Originalnummer dient nur zu Vergleichszwecken

## SPIEGEL

↻ = Rechtsgewinde  
↺ = Linksgewinde



Abbildung	Fahrzeug	L/R	Gewinde	OrigNr.*	BestNr.	ViCode
	<b>UNIVERSAL</b>					
		links	M8	↻	723-90	001430
		rechts	M8	↻	723-90	001430
	<b>UNIVERSAL</b>					
		links	M10	↻	725-29	001110
		rechts	M10	↻	725-29	001110
	<b>UNIVERSAL</b>					
		links	M8/125	↻	726-594	
		rechts	M8/125	↻	726-594	
		links	M10/125	↻	726-593	
		rechts	M10/125	↻	726-593	
	<b>UNIVERSAL</b>					
		links	10mm	↻	724-90	002904
		rechts	10mm	↻	724-90	002904
	<b>UNIVERSAL</b>					
		links	10mm	↻	724-91	002904
		rechts	10mm	↻	724-91	002904
	<b>UNIVERSAL</b>					
		links	M8	↻	721-19	001003
		rechts	M8	↻	721-20	001003

\* Die Originalnummer dient nur zu Vergleichszwecken

**SPIEGEL**

↺ = Rechtsgewinde  
 ↻ = Linksgewinde

Abbildung	Fahrzeug	L/R	Gewinde	OrigNr.*	BestNr.	ViCode
	<b>UNIVERSAL</b>					
		links	M8/10	↺	725-10	001177
		rechts	M8/10	↺	725-10	001177
	<b>UNIVERSAL</b>					
		links	10mm	↺	725-35	002677
		rechts	10mm	↺	725-35	002677
	<b>UNIVERSAL</b>					
		links	10mm	↺	725-34	002015
		rechts	10mm	↺	725-34	002015
	<b>UNIVERSAL</b>					
		links	10mm	↺		
		rechts	10mm	↺		
		SET			725-36	002354
	<b>UNIVERSAL</b>					
		links	M10/125	↺	726-555	
		rechts	M10/125	↺	726-555	

\* Die Originalnummer dient nur zu Vergleichszwecken

## SPIEGEL



↺ = Rechtsgewinde   
 ↻ = Linksgewinde 

Abbildung	Fahrzeug	L/R	Gewinde	OrigNr.*	BestNr.	ViCode	
	<b>UNIVERSAL</b>						
	Spiegelset für Scooter						
		links		↺			
		rechts		↺			
	SET	M8			726-16	001290	
	<b>UNIVERSAL</b>						
	Spiegelset für Scooter						
		links		↺			
		rechts		↺			
	SET	M10			726-17	001290	
	<b>UNIVERSAL</b>						
	Spiegelset für Scooter						
		links		↺	im Set enthalten	725-62	
		links		↻		725-61	001908
		rechts		↻	im Set enthalten	725-71	001908
		SET	M8		↺↻	726-12	001620
	<b>UNIVERSAL</b>						
	Spiegelset für Scooter						
		links		↺			
		rechts		↻			
	SET	M8			726-11	001440	
	<b>UNIVERSAL</b>						
	Spiegelset für Scooter und Maxi-Scooter						
		links		↺			
		rechts		↺			
	SET	M8			725-28	001440	
	<b>UNIVERSAL</b>						
	Spiegelset für Scooter und Maxi-Scooter						
		links		↺			
		rechts		↺			
	SET	M10			725-30	001440	

\* Die Originalnummer dient nur zu Vergleichszwecken

**SPIEGEL**



↺ = Rechtsgewinde   
 ↻ = Linksgewinde 

Abbildung	Fahrzeug	L/R	Gewinde	OrigNr.*	BestNr.	ViCode
	<b>UNIVERSAL</b>					
	* inkl. 2 Adapter für Rechts-/Linksgewinde					
			links	M8/125	↺	726-527
			rechts	M8/125	↻↻*	726-528
	<b>UNIVERSAL</b>					
	Verkleidungsspiegel F1					
			SET		725-39	002899
	<b>UNIVERSAL</b>					
	Verkleidungsspiegel F1 Carbon Look					
			SET		725-38	003314

\* Die Originalnummer dient nur zu Vergleichszwecken

## SPIEGEL



↺ = Rechtsgewinde   
 ↻ = Linksgewinde 

Abbildung	Fahrzeug	L/R	Gewinde	OrigNr.*	BestNr.	ViCode
	<b>APRILIA</b>					
	RX 50 / MX 50 Rally 50 LC / Scarabeo 50 Scarabeo 100 2T/4T					
		links		8201984		726-500
		rechts		8201984		726-500
	<b>APRILIA</b>					
	Amico 50 / SR 50 Replica / Gulliver 50 / Netscaper / Stealth / Racing / SR 50 SRwww / SR 50 Ditech / SR 50 Street '05- SR 125/150 AC / Leonardo 125/150 -'99					
		links		8201836 / 8201976		726-501
		rechts		8201835 / 8201975		726-502
	<b>APRILIA</b>					
	SR 50 R '05- / SR 50 R Factory '05-					
		links		8202395		726-503
		rechts		8202394		726-504
	<b>APRILIA</b>					
	Red Rose					
		links	↺		726-02	003488
		rechts	↺		726-02	003488
	<b>APRILIA</b>					
	RS 50 '97-'05 / '06- RS 125/250 '97- / RSV Mille / RSV Mille R / Falco SL 1000					
		links		8102633		726-505
		rechts		8102632		726-506

\* Die Originalnummer dient nur zu Vergleichszwecken



**SPIEGEL**

↺ = Rechtsgewinde  
 ↻ = Linksgewinde

Abbildung	Fahrzeug	L/R	Gewinde	OrigNr.*	BestNr.	ViCode
	<b>BENELLI</b>					
	491 Army/GT/Racing/SBK / 491 ST/SP/RR / Naked 50 / K2 50 K2 100					
	links	M8/125	↺	R82020021A0	726-521	
	rechts	M8/125	↻	R82020011A0	726-522	
	<b>BENELLI</b>					
	Pepe 50 LX / Specimen 50 Pepe 100 LX / Specimen 100					
	links	M8/125	↺	R210092101000	726-523	
	rechts	M8/125	↻	R210092100000	726-524	
	<b>BETA</b>					
	Quadra '96- / Chrono '96- / Ark 50 / Eikon 50 / Tempo 50 '96- Eikon 125/150					
	links	M8/125	↺	289448	726-521	
	rechts	M8/125	↻	289449	726-522	
	<b>BULTACO</b>					
	Lobito					
	links	M8/125	↺		726-530	
	rechts	M8/125	↺		726-530	

\* Die Originalnummer dient nur zu Vergleichszwecken

## SPIEGEL









↺ = Rechtsgewinde   
 ↻ = Linksgewinde 

Abbildung	Fahrzeug	L/R	Gewinde	OrigNr.*	BestNr.	ViCode
	<b>CPI</b>					
	Hussar / Popcorn / Oliver (alle Euro II)					
		links		CPI-B08-62710-30-63	726-551	
	rechts		CPI-B08-62720-30-63	726-552		
	<b>CPI</b>					
	Oliver Sport 50 / Oliver City					
		links	M8/125	↺		726-557
	rechts	M8/125	↻		726-558	
	<b>CPI</b>					
	GTR 50					
		links	M10/125	↺	BB2262710	726-555
	rechts	M10/125	↺	BB2262720	726-555	
	<b>CPI</b>					
	Aragon 50 / Aragon GP 50 / GTR 50 Race / SuperMoto SM 50 '06- Aragon GP 125 / SuperMoto 125					
		links	M8/125	↺		726-553
	rechts	M8/125	↻		726-554	
	<b>CPI</b>					
	SuperMoto SM 50 -'05 / SuperCross SX 50					
		links	M8/125	↺		726-532
	rechts	M8/125	↺		726-530	
	<b>DERBI</b>					
	FDS / Savannah / Senda H/L/R -'99 / Senda SM -'99 / Senda R/SM Racer					
		links	M8/125	↺	00D02200671	726-530
	rechts	M8/125	↺	00D02200671	726-530	

\* Die Originalnummer dient nur zu Vergleichszwecken

**SPIEGEL**

↻ = Rechtsgewinde  
↺ = Linksgewinde

Abbildung	Fahrzeug	L/R	Gewinde	OrigNr.*	BestNr.	ViCode
	<b>DERBI</b>					
	Senda R 2000 '02-'05 / Senda SM '02- Senda R DRD X-treme / Senda SM DRD X-treme					
	links		M8/125	↻		726-530
	rechts		M8/125	↻	00H02205671	726-532
	<b>DERBI</b>					
	Senda '06-					
	links		M8/125	↻		726-533
	rechts		M8/125	↻	00H04608921	726-536
	<b>DERBI</b>					
	Senda DRD '06- / GPR 50 / Nude / GP1					
	links		M10/125	↻	00H004607921	726-541
	rechts		M10/125	↺	00H002212671	726-542
	<b>DERBI</b>					
	Senda 125 '06- / Mulhacen 125 '07-					
	links		M8/125	↻	00H022113671	726-533
	rechts		M8/125	↺	864925	726-534
	<b>DERBI</b>					
	Fenix (schwarz)					
	links		M8/125	↻		726-533
	rechts		M8/125	↻		726-533
	<b>DERBI</b>					
	Hunter / Paddock / Manhattan / Predator / GP1 -'02					
	links		M8/125	↻	00G04606921	726-537
	rechts		M8/125	↺	00G02205671	726-538

\* Die Originalnummer dient nur zu Vergleichszwecken

## SPIEGEL



↺ = Rechtsgewinde   
 ↻ = Linksgewinde 

Abbildung	Fahrzeug	L/R	Gewinde	OrigNr.*	BestNr.	ViCode
	<b>GILERA</b> GSM / H@k / Surfer TT / Zulu / RK 50					
		links	M10/125 ↺	813982	726-593	
		rechts	M8/125 ↺	813983	726-594	
	<b>GILERA</b> RCR 50 '04 / SMT 50 '04					
		links	M8/125 ↺		726-530	
		rechts	M8/125 ↺		726-530	
	<b>GILERA</b> SMT 50					
		links	M8/125 ↺	00H02213671	726-533	
		rechts	M8/125 ↻	864925	726-534	
	<b>GILERA</b> RCR 50 '05-					
		links	M10/125 ↺	00H004607921	726-541	
		rechts	M10/125 ↻	00H002212671	726-542	
	<b>GILERA</b> Typhoon / Typhoon X / Storm					
		links	M8/125 ↺		726-623	001679
		rechts	M8/125 ↺		726-624	001679

\* Die Originalnummer dient nur zu Vergleichszwecken

**SPIEGEL**

↺ = Rechtsgewinde  
 ↻ = Linksgewinde

Abbildung	Fahrzeug	L/R	Gewinde	OrigNr.*	BestNr.	ViCode
	<b>HONDA</b>					
	CB 50 / SS 50					
	links	M8	↺		721-19	001003
	rechts	M8	↺		721-20	001003
	<b>KEEWAY</b>					
	Hurricane 50 / Flash 50 / F-Act 50 / Pixel 50 / Matrix 50 / Focus 50 / RY8 50 / Quad 50 Matrix 125 / Focus 125 / Partner 110 / ARN 125 / Outlook 125 / H@ck3R 125 / Quad 250					
	links	M8/125	↺	40460BMBTB42	726-523	
	rechts	M8/125	↺	40470BMBTB42	726-524	
	<b>KYMCO</b>					
	Agility 50 Agility 125					
	links	M8/125	↺	88110/88120-LCB9-C0	726-571	
	rechts	M8/125	↺	88110/88120-LCB9-C0	726-571	
	<b>KYMCO</b>					
	Scout 50 / Filly LX 50 / ZX 50 / People S 50 4T '05 People S 125/200 '05					
	links	M8/125	↺	88210-KHC-39000	726-573	
	rechts	M8/125	↺	88110-KHC-39000	726-574	
	<b>KYMCO</b>					
	Vitality 50 2T/4T / Maxxer 50 / MXU 50 Maxxer 90/250 / MXU 150/250/300/500					
	links	M8/125	↺	88120-LBD5-E0	722-111	
	rechts	M8/125	↺	88110-LBD5-E0	726-570	
	<b>KYMCO</b>					
	KB 50 / K 12 KB 100					
	links	M8/125	↺	88120-KCX-9000	726-575	
	rechts	M8/125	↺	88110-KCX-9000	726-576	

\* Die Originalnummer dient nur zu Vergleichszwecken

## SPIEGEL



↺ = Rechtsgewinde   
 ↻ = Linksgewinde 

Abbildung	Fahrzeug	L/R	Gewinde	OrigNr.*	BestNr.	ViCode
	<b>KYMCO</b>					
	Top Boy / Cobra / Super 9 / Yup 50 / Filly 50					
	links	M8/125	↺	88120-KEB7-E000	726-577	
	rechts	M8/125	↻	88110-KEB7-E000	726-578	
	<b>KYMCO</b>					
	Super 8 50 4T Super 8 125 Euro III / Quad Maxxer 300					
	links	M8/125	↺		726-581	
	rechts	M8/125	↻		726-582	
	<b>KYMCO</b>					
	Dink Yager GT 50 '07- / New Dink 50 4T New Dink 125 Euro III					
	links	M10/125	↺	88120-LEA5-E00	726-583	
	rechts	M10/125	↻	88110-LEA5-E00	726-584	
	<b>MALAGUTI</b>					
	Centro / F10 / F12 Phantom / Crosser 50 / CR1 / Ciak 50 / F18 F18 Warrior 150					
	links	M8/125	↺	08801303	726-525	
	rechts	M8/125	↻	08801403	726-526	
	<b>MBK</b>					
	Nitro 50 Nitro 100					
	links	M8/125	↺	5BR-F6280-00		
	rechts	M8/125	↻	5BR-F6290-00		
	SET			726-11	001440	
	<b>MBK</b>					
	Nitro 50 Nitro 100					
	links	M8/125	↺	5BR-F6280-10	725-62	
	rechts	M8/125	↻	5BR-F6290-10	725-71	001908
	SET			726-12	001620	

\* Die Originalnummer dient nur zu Vergleichszwecken



**SPIEGEL**









↺ = Rechtsgewinde   
 ↻ = Linksgewinde 

Abbildung	Fahrzeug	L/R	Gewinde	OrigNr.*	BestNr.	ViCode
	<b>MBK</b> Booster 50 N.G. / Booster Rocket 50 / Spirit 50 / Track 50					
	links	M8/125	↺	4SB-F6280-00	722-113	
	rechts	M8/125	↻	4SB-F6290-00	722-114	
	<b>MBK</b> YN 50 Ovetto / EW 50 Stunt YN 100 Ovetto					
	links	M8/125	↺	5AD-F6280-00	722-111	
	rechts	M8/125	↻	5AD-F6290-00	722-112	
	<b>MBK</b> Mach G					
	links	M8/125	↺	3NW-F6280-00	722-115	
	rechts	M8/125	↻	3NW-F6290-00	722-116	
	<b>MOTORHISPANIA</b> MH Furia / Furia Max					
	links	M8/125	↺	233051000013	726-601	
	rechts	M8/125	↺	233051000018	726-602	
	<b>MOTORHISPANIA</b> RYZ 50 / XPS					
	links	M8/125	↺	234051000017	726-591	
	rechts	M8/125	↻	234051000018	726-592	
	<b>MOTORHISPANIA</b> RX 50					
	links	M6/100	↺	240051000006	726-603	
	rechts	M6/100	↺	240051000005	726-604	

\* Die Originalnummer dient nur zu Vergleichszwecken

## SPIEGEL









↺ = Rechtsgewinde   
 ↻ = Linksgewinde 

Abbildung	Fahrzeug	L/R	Gewinde	OrigNr.*	BestNr.	ViCode
	<b>PEUGEOT</b>					
	X-Fight Replica 206 WRC 50 / Trekker metal-X 50 / X Race / Blaster RS 12 LC / Blaster R-Cup LC Vivacity Silversport/Motorsport / Speedfight Motorsport / TKR R-Cup / Jet C-Tech/RC / Snake Furios X-Fight Replica 206 WRC 100 / Trekker metal-X 100					
	links	M8/125	↺	747847		726-613
	rechts	M8/125	↺	747848		726-614
	<b>PEUGEOT</b>					
	Ludix 50 Elegance/Trend/Snake / TKR / Vivacity Sportline '05 Blaster RS 12 / Blaster R-Cup					
	links	M8/125	↺	761702		726-611
	rechts	M8/125	↺	761701		726-612
	<b>PEUGEOT</b>					
	XR-6					
	links	M6/100	↺			726-603
	rechts	M6/100	↺			726-604
	<b>PEUGEOT</b>					
	XP-6 Enduro/Supermotard/Track / XPS Track / Top Roads XPS CTI 125					
	links	M8/125	↺			726-601
	rechts	M8/125	↺			726-602
	<b>PGO</b>					
	Big Max 50 * inkl. 2 Adapter für Rechts-/Linksgewinde					
	links	M8/125	↺	P161-F0100-00		726-527
	rechts	M8/125	↺↻*	P162-F0100-00		726-528
	<b>PIAGGIO</b>					
	NRG Power 50 DT / Pure Jet / Typhoon 50 '06-					
	links			CM073001		726-625
	rechts			CM073002		726-626

\* Die Originalnummer dient nur zu Vergleichszwecken

**SPIEGEL**

↺ = Rechtsgewinde  
↻ = Linksgewinde

Abbildung	Fahrzeug	L/R	Gewinde	OrigNr.*	BestNr.	ViCode
	<b>PIAGGIO</b> NRG 50 / NRG 50 eXtreme / NRG 50 mc <sup>3</sup> / Zip Fast Rider 50 / Zip 50 / Zip RST 50 SKR City 50 / Zip 50 SP '95- / Zip '98-					
		links	M8/125	↺	563492 / 268291	726-627
		rechts	M8/125	↺	563496 / 268602	726-628
	<b>PIAGGIO</b> Zip 50 '00- / Zip 50 4T '00- / Zip 50 SP '00 Zip 100/125 4T					
		links	M8/125	↺	CM063901	726-621
		rechts	M8/125	↺	CM063902	726-622
	<b>PIAGGIO</b> Typhoon '05 / NRG RST / NTT / Storm Typhoon 80 / Typhoon 125/125X/125XR					
		links	M8/125	↺	271022	726-623 001679
		rechts	M8/125	↺	271018	726-624 001679
	<b>PIAGGIO</b> Fly 50 2T/4T Fly 125/150 4T					
		links	M8/125	↺	CM027001	726-633
		rechts	M8/125	↺	CM027002	726-634
	<b>PIAGGIO</b> Vespa LX 50 2T/4T / LXV 50 / Liberty 50 2T/4T / Liberty RST 50 4T LX 125/150 / LXV 125 / Liberty 125/200 4T / Liberty RST 125/150 4T					
		links	M8/125	↺	CM020404/27604/27601	726-631
		rechts	M8/125	↺	CM020405/27605/27602	726-632
	<b>PIAGGIO</b> Liberty 50 2T/4T Liberty 125/200 4T					
		links	M8/125	↺	CM020407	726-635
		rechts	M8/125	↺	CM020408	726-636

\* Die Originalnummer dient nur zu Vergleichszwecken

## SPIEGEL



↻ = Rechtsgewinde   
 ↺ = Linksgewinde 

Abbildung	Fahrzeug	L/R	Gewinde	OrigNr.*	BestNr.	ViCode
	<b>PUCH</b> Typhoon / Storm					
		links	M8	↻	726-623	001679
		rechts	M8	↻	726-624	001679
	<b>RIEJU</b> Drac '01- / RR Sport 50 / RRX Sport 50 / SMX 50 / Spike 50 / Spike X Enduro 50 MRX 125					
		links	M8	↻	990.5000	726-595
		rechts	M8	↺	990.5001	726-596
	<b>RIEJU</b> First '96-'97					
		links	M8/125	↻		726-525
		rechts	M8/125	↺		726-526
	<b>RIEJU</b> RRX 50 / MRX Pro 50 / MRX Power-up 50 / SMX SMX 125 / Tango 125					
		links	M8/125	↻	990.8000	726-533
		rechts	M8/125	↺	990.8001	726-534
	<b>RIEJU</b> RS1 Evolution					
		links	M6/100	↻	990.0410	726-603
		rechts	M6/100	↻	990.0400	726-604
	<b>RIEJU</b> Torea 50					
		links	M8/125	↻		726-573
		rechts	M8/125	↻		726-574

\* Die Originalnummer dient nur zu Vergleichszwecken

**SPIEGEL**





↺ = Rechtsgewinde   
 ↻ = Linksgewinde 

Abbildung	Fahrzeug	L/R	Gewinde	OrigNr.*	BestNr.	ViCode
	<b>SUZUKI</b>					
	RV 50					
	links	M8	↺	56500-35011	723-90	001430
	rechts	M8	↻		723-90	001430

	<b>SYM</b>					
	Jet 50 / Red Devil 50 / Jungle 50 / Mask 50 / Jet BasiX 50 / Jet Euro X 50 Jet 100 / Jet Euro X 100 / Track Runner 200 / Quad Lander 250/300S / Quad Raider 600 * inkl. 2 Adapter für Rechts-/Linksgewinde					
	links	M8/125	↺	88120-G22-900	726-527	
	rechts	M8/125	↻↻*	88110-G22-900	726-528	

	<b>SYM</b>					
	R1 50 HD 125/200 / HD 125/200 EVO / R1 100					
	links	M8/125	↺	88120-H9A-910	726-523	
	rechts	M8/125	↺	88110-H9A-910	726-524	

\* Die Originalnummer dient nur zu Vergleichszwecken

## SPIEGEL



 = Rechtsgewinde  
 = Linksgewinde

Abbildung	Fahrzeug	L/R	Gewinde	OrigNr.*	BestNr.	ViCode
	<b>YAMAHA</b>					
	Aerox 50					
	Aerox 100					
	links	M8/125		5BR-F6280-005		
rechts	M8/125		5BR-F6290-005			
	SET				726-11	001440
	<b>YAMAHA</b>					
	Aerox 50					
	Aerox 100					
	links	M8/125		5BR-F6280-005	725-62	
rechts	M8/125		5BR-F6290-005	725-71	001908	
	SET				726-12	001620
	<b>YAMAHA</b>					
	DT 50 '85 / RD 50					
	links			141-26290-10	722-15	001300
rechts			141-26290-00	722-20	001300	
	<b>YAMAHA</b>					
	BW's '01 / Spy '01 / Neo's '01 / Spider '01					
	links	M8/125		4SB-F6280-00	722-113	
rechts	M8/125		4SB-F6290-00	722-114		
	<b>YAMAHA</b>					
	Slider 50 '02- / BW's Next Generation '02- / Spy '02- / Neo's 100 '02-					
	links	M8/125		5AD-F6280-00	722-111	
rechts	M8/125		5AD-F6290-00	722-112		

\* Die Originalnummer dient nur zu Vergleichszwecken



## HEBEL Zuordnung



Auf Grund der vielfältigen Modellreihen und Überschneidungen bei den Baujahren ist es nötig, den Originalhebel immer mit den Abbildungen zu vergleichen!

Fahrzeug	Kupplung		Bremse rechts	Farbe	
	Bremse links				
<b>MOPED</b>	<b>BestNr.</b>	<b>ViCode</b>	<b>BestNr.</b>	<b>ViCode</b>	
MAGURA-Form	-		756-10	000654	silber
<b>APRILIA</b>	<b>BestNr.</b>	<b>ViCode</b>	<b>BestNr.</b>	<b>ViCode</b>	
Classic '92-'95	746-19	001380	756-17	001674	schwarz
Classic '96-'99	746-18	001422	756-16	001602	silber
Red Rose '92-'95	746-19	001380	756-17	001674	schwarz
RS 50 '96-'98	746-16	001602	756-16	001602	silber
RS 50 '99-'03	746-15	001782	756-15	001710	silber
RX 50 '96	746-12	001422	756-17	001674	schwarz
RX 50 '97-'05	746-16	001602	756-16	001602	silber
RX 50 (Derbi Motor) '06-	746-23	001242	756-24	001242	silber
<b>BULTACO</b>	<b>BestNr.</b>	<b>ViCode</b>	<b>BestNr.</b>	<b>ViCode</b>	
Lobito	746-12	001422	756-21	001710	schwarz
<b>CAGIVA</b>	<b>BestNr.</b>	<b>ViCode</b>	<b>BestNr.</b>	<b>ViCode</b>	
Mito 50	-		756-11	001710	schwarz
<b>CHINA-IMPORT div.</b>	<b>BestNr.</b>	<b>ViCode</b>	<b>BestNr.</b>	<b>ViCode</b>	
EXPLORER Cracker/Twister / KEEWAY Focus	756-76		756-56		
<b>CPI</b>	<b>BestNr.</b>	<b>ViCode</b>	<b>BestNr.</b>	<b>ViCode</b>	
Bingo '01 / Bingo FL '02	756-76	000870	756-56	000726	schwarz
Hussar '01 / Hussar SL '01 / Hussar FL '02	756-76	000870	756-56	000726	schwarz
Hussar '03-'04	756-77	000822	756-57	000822	schwarz
Oliver '03-'04	756-77	000822	756-57	000822	schwarz
Popcorn '01 / Popcorn SL '01 / Popcorn FL/ECO '02	756-76	000870	756-56	000726	schwarz
Popcorn '03-'04 / Popcorn Sondermodell '04	756-77	000822	756-57	000822	schwarz
<b>DERBI</b>	<b>BestNr.</b>	<b>ViCode</b>	<b>BestNr.</b>	<b>ViCode</b>	
Atlantis / Atlantis LC	756-75	001170	756-22	001602	schwarz
Aventura	-		756-11	001710	schwarz
Fenix / Furax	-		756-11	001710	schwarz
Hunter / Paddock	-		756-22	001602	schwarz
GPR 50	-		756-11	001710	schwarz
Savannah	746-12	001422	756-23	001602	schwarz
Senda R / L / H '99	746-12	001422	756-20	001602	schwarz
Senda '99	-		756-23	001602	schwarz
Senda R '00-	746-12	001422	756-22	001602	schwarz
Senda R DRD / SM DRD	746-13	001242	756-22	001602	schwarz
Senda DRD '06-	746-23	001242	756-24	001242	silber
Senda Supermotard '99	746-12	001422	756-20	001602	schwarz
Senda Supermotard '00-	746-12	001422	756-22	001602	schwarz
Senda Xtremen / Senda X Race 50 R / SM	746-13	001242	756-22	001602	schwarz
SM Black Edition	746-23	001242	756-24	001242	silber
Vamos	-		756-22	001602	schwarz

## HEBEL Zuordnung



Auf Grund der vielfältigen Modellreihen und Überschneidungen bei den Baujahren ist es nötig, den Originalhebel immer mit den Abbildungen zu vergleichen!

Fahrzeug	Kupplung		Bremse rechts	Farbe	
	BestNr.	ViCode			
<b>GILERA</b>					
RCR	746-13	001242	756-22	001602	schwarz
SMT	746-13	001242	756-22	001602	schwarz
Sonic	-		756-22	001602	schwarz
<b>HUSQVARNA</b>					
CH Racing	746-19	001380	756-22	001602	schwarz
<b>KYMCO</b>					
DJW (alt+neu)	756-73	001062	756-53	001062	schwarz
People	756-70	001602	756-50	001602	silber
Spacer 50	-		756-54	001422	schwarz
Super 9	756-72	001062	756-52	000954	schwarz
YUP	756-70	001602	-		silber
ZX Super Fever / Vitality / Agility	756-70	001602	756-51	001062	silber
<b>MALAGUTI</b>					
F12 / F15			756-56	000726	
<b>MOTORHISPANIA</b>					
Furia SM	-		756-22	001602	schwarz
Furia Supermotard '00-	746-12	001422	-		schwarz
MH Furia 6V	-		756-22	001602	schwarz
MH Furia 6V '00-	746-12	001422	-		schwarz
RYZ	746-13	001242	756-22	001602	schwarz
<b>RIEJU</b>					
Drac	-		756-20	001602	schwarz
MRX	746-13	001242	756-11	001710	schwarz
RR '97	-		756-20	001602	schwarz
RR '98-	746-12	001422	756-22	001602	schwarz
Spike / RRX			756-12	001602	silber
<b>SUZUKI</b>					
RV 50 '78-			753-10	000566	silber
alternativ: Hebelset 763-90					schwarz
<b>YAMAHA</b>					
FS 50	742-10	000558	-		silber
DT 50 / DT 50R '96-'98	746-19	001380	756-18		schwarz
DT 50 / DT 50R '98-	746-19	001380			

**KUPPLUNGSHABEL**



**BestNr.** 742-10  
**OriginalNr.\*** 30-24212/137



**BestNr.** 742-14  
**OriginalNr.\*** 1J3-83912-10



**BestNr.** 743-10  
**OriginalNr.\*** 57621-27500



**BestNr.** 746-12  
**OriginalNr.\*** 000.830.0510  
00D00940291  
8218061



**BestNr.** 746-13  
**OriginalNr.\*** 000.830.5100  
000-830-0310



**BestNr.** 746-15  
**OriginalNr.\*** 8218462



**BestNr.** 746-16  
**OriginalNr.\*** 8218280



**BestNr.** 746-18  
**OriginalNr.\*** 8118432



**BestNr.** 746-19  
**OriginalNr.\*** 8218076



**BestNr.** 746-23  
**OriginalNr.\*** 00H00903291

\*Originalnummern dienen nur zu Vergleichszwecken!

## BREMSHEBEL LINKS



**BestNr.** 756-70  
**OriginalNr.\*** 53178-KFA6-900-NJA  
53178-KCX-E00-M3A



**BestNr.** 756-72  
**OriginalNr.\*** 53178-GAK-901-M2A



**BestNr.** 756-73  
**OriginalNr.\*** 53178-GN2-9300



**BestNr.** 756-75  
**OriginalNr.\*** 00G00900291



**BestNr.** 756-76  
**OriginalNr.\*** CQJ-40002BMOT000



**BestNr.** 756-77  
**OriginalNr.\*** CQJ-40002BMBT000

## BREMSHEBEL RECHTS

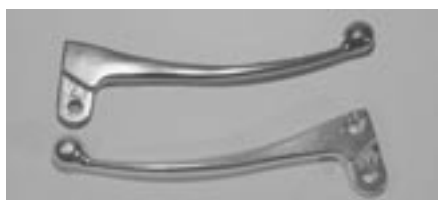

**BestNr.** 753-10  
**OriginalNr.\*** 57421-27500



**BestNr.** 756-10



**BestNr.** 756-11  
**OriginalNr.\*** 000.830.1000  
00H00902201



**BestNr.** 756-12  
**OriginalNr.\***



**BestNr.** 756-13  
**OriginalNr.\*** 000.830.0164



**BestNr.** 756-15  
**OriginalNr.\*** 8213422

\*Originalnummern dienen nur zu Vergleichszwecken!

**BREMSHEBEL RECHTS**



**BestNr.** 756-16  
**OriginalNr.\*** 8213342  
8218279



**BestNr.** 756-17  
**OriginalNr.\*** 8218074



**BestNr.** 756-20  
**OriginalNr.\*** 00H00901201



**BestNr.** 756-21  
**OriginalNr.\*** 00H00903201



**BestNr.** 756-22  
**OriginalNr.\*** 00D00960201



**BestNr.** 756-23  
**OriginalNr.\*** 00D00970201



**BestNr.** 756-24  
**OriginalNr.\*** 00H00906203



**BestNr.** 756-50  
**OriginalNr.\*** 53175-KFA6-900-NJA



**BestNr.** 756-51  
**OriginalNr.\*** 53175-KBX-E000-IT-MT300



**BestNr.** 756-52  
**OriginalNr.\*** 53175-KCT-9000-MT200



**BestNr.** 756-53  
**OriginalNr.\*** 53175-GN2-9300



**BestNr.** 756-54  
**OriginalNr.\*** 53175-KBE-900-M2A



**BestNr.** 756-56  
**OriginalNr.\*** CQJ-45022BMBT000  
CQJ-45022J3AT000



**BestNr.** 756-57  
**OriginalNr.\*** CQJ-45022BMBT001

\*Originalnummern dienen nur zu Vergleichszwecken!

## HEBELSETS UNIVERSAL

Hebelsets universal kpl. mit Befestigungsschellen, Stellschrauben und Spiegelgewinde.

Bezeichnung		BestNr.	ViCode
Hebelset Hebelform MAGURA	Alu silber	760-05	003139
Hebelset Hebelform MAGURA	Alu schwarz	760-06	003139



760-05



760-06

## GRIFFGUMMI UNIVERSAL

Bezeichnung	Ø	Länge	Farbe	BestNr.	ViCode
Schaumgriffe Moosgummi "SCHUMOTO"	22/25mm	125mm	schwarz	710-20	000570
Schaumgriffe Moosgummi "SCHUMOTO"	22/25mm	125mm	rot	710-22	000570
Schaumgriffe Moosgummi original BAJA	22/25mm	125mm	schwarz	710-30	001505
Griffset ALU/Gummi mit Gaszugadapter				710-301	003000
Griffgummiset ProGrip 722 Grifffläche Moosgummi	22/25mm	125mm	schwarz	710-840	001320



710-301



710-840



**GRIFFGUMMI UNIVERSAL**

Bezeichnung	Ø	Länge	Farbe	BestNr.	ViCode
Griffgummiset ProGrip 725	22/25mm	125mm	schwarz	710-330	001320
Griffgummiset ProGrip 725	22/25mm	125mm	schwarz/rot	710-331	001320
Griffgummiset ProGrip 725	22/25mm	125mm	schwarz/blau	710-332	001320
Griffgummiset ProGrip 725	22/25mm	125mm	schwarz/grau	710-333	001320
Griffgummiset ProGrip 737	22/25mm	125mm	schwarz	710-53	001330
Griffgummiset ProGrip 714	22/25mm	125mm	schwarz	710-80	000960
Griffgummiset ProGrip 780	22/25mm	125mm	schwarz	710-81	000852
Griffgummiset ProGrip 699	22/25mm	125mm	schwarz	710-83	000852
Griffgummiset ProGrip 699 offen	22/25mm	125mm	schwarz	710-88	000852
Griffgummiset ProGrip 717 Road	22/25mm	115mm	schwarz/blau	710-342	001320
Griffgummiset ProGrip 717 Road	22/25mm	115mm	schwarz/grau	710-343	001320
Griffgummiset ProGrip 838 X-Slim	22/25mm	125mm	rot/schwarz	710-351	001428
Griffgummiset ProGrip 838 X-Slim	22/25mm	125mm	grau/schwarz	710-352	001428
Griffgummiset ProGrip 838 X-Slim	22/25mm	125mm	blau/schwarz	710-353	001428
Griffgummiset ProGrip 838 X-Slim	22/25mm	125mm	orange/schwarz	710-354	001428



710-20 / 710-22



710-30



710-53



710-80



710-81



710-83



710-88



ProGrip 717

710-342  
710-343



710-330



710-331



710-332



710-333



710-351



710-352



710-353



710-354

## GRIFFGUMMI SCOOTER

Bezeichnung	Ø	Länge	Farbe	BestNr.	ViCode
Griffgummiset ProGrip 601	22/25mm	120mm	grau/schwarz	710-181	001428
Griffgummiset ProGrip 601	22/25mm	120mm	blau/schwarz	710-182	001428
Griffgummiset ProGrip 601	22/25mm	120mm	rot/schwarz	710-183	001428
Griffgummiset ProGrip 601	22/25mm	120mm	orange/schwarz	710-184	001428
Griffgummiset ProGrip 789	22/25mm	115mm	schwarz	710-101	000780
Griffgummiset ProGrip 768CR	22/25mm	120mm	schwarz/schwarz chrom	710-171	001548
Griffgummiset ProGrip 768CR	22/25mm	120mm	schwarz/rot chrom	710-172	001548
Griffgummiset ProGrip 768CR	22/25mm	120mm	schwarz/blau chrom	710-173	001548



ProGrip 601



ProGrip 789



ProGrip 768 CR

# PROGRIP

## GRIFFGUMMI MOPED

Bezeichnung	Ø	Länge	Farbe	BestNr.	ViCode
Griffgummiset Moped/Mofa	22/25mm	110mm	schwarz	710-103	000408
Griffgummiset Moped/Mofa ProGrip 789	22/25mm	115mm	schwarz	710-101	000780
Griffgummiset Moped/Mofa ProGrip 720	22/25mm	125mm	schwarz	710-11	000392



710-101



710-103



710-11

## GRIFFGUMMI ATV

Bezeichnung	Ø	Länge	Farbe	BestNr.	ViCode
Griffgummiset ProGrip 999 (für Daumen-Gashebel)	22/22mm	125mm	schwarz	710-501	001908
Griffgummiset ProGrip 999 (für Daumen-Gashebel)	22/22mm	125mm	grau	710-502	001908



ProGrip 999

## GRIFFGUMMI MOTOCROSS

Bezeichnung	Ø	Länge	Farbe	BestNr.	ViCode
Griffgummiset ProGrip 795	22/25mm	115mm	schwarz	710-73	000852
Griffgummiset ProGrip 792	22/25mm	115mm	schwarz/blau	710-261	001320
Griffgummiset ProGrip 796	22/25mm	115mm	schwarz/rot	710-262	001320
Griffgummiset ProGrip 796	22/25mm	115mm	grau/orange	710-264	001320
Griffgummiset ProGrip 797	22/25mm	115mm	schwarz	710-270	001320
Griffgummiset ProGrip 797	22/25mm	115mm	schwarz/blau	710-271	001320
Griffgummiset ProGrip 797	22/25mm	115mm	schwarz/rot	710-272	001320
Griffgummiset ProGrip 797	22/25mm	115mm	schwarz/grau	710-273	001320
Griffgummiset ProGrip 797	22/25mm	115mm	schwarz/orange	710-275	001320



ProGrip 792



ProGrip 795



ProGrip 796



ProGrip 797

## GRIFFGUMMI MOTOCROSS

Bezeichnung	Ø	Länge	Farbe	BestNr.	ViCode
Griffgummiset ProGrip 788 MTX	22/25mm	115mm	grau/schwarz	710-280	001764
Griffgummiset ProGrip 788 MTX	22/25mm	115mm	blau/schwarz	710-281	001764
Griffgummiset ProGrip 788 MTX	22/25mm	115mm	orange/schwarz	710-282	001764
Griffgummiset ProGrip 788 MTX	22/25mm	115mm	grau/grün	710-283	001764
Griffgummiset ProGrip 788 MTX	22/25mm	115mm	grau/blau	710-284	001764
Griffgummiset ProGrip 788 MTX	22/25mm	115mm	grau/rot	710-285	001764
Griffgummiset ProGrip 790 MTX	22/25mm	115mm	schwarz/rot	710-251	001764
Griffgummiset ProGrip 790 MTX	22/25mm	115mm	schwarz/blau	710-252	001764
Griffgummiset ProGrip 790 MTX	22/25mm	115mm	schwarz/orange	710-253	001764
Griffgummiset ProGrip 790 MTX	22/25mm	115mm	schwarz/grün	710-254	001764
Griffgummiset ProGrip 790 MTX	22/25mm	115mm	grau/orange	710-256	001764
Griffgummiset ProGrip 790 MTX	22/25mm	115mm	grau/schwarz	710-257	001764



Bezeichnung		BestNr.	ViCode
ProGrip Anti-Blasen-Ring für Griffe	Paar	schwarz 710-299	000498



**GABEL / STEUERKOPFLAGER**

Fahrzeug	Bezeichnung	OrigNr.*	BestNr.	ViCode
PIAGGIO Sfera / Quartz / Zip PUCH Typhoon	Steuerkopflagerset kpl.		779-10	003834
	Kugelring oben	77024	779-11	000371
	Kugelring unten	77023	779-12	000523
	Schlosskit (2 Stk. + Schlüssel)	179292	899-04	001320

\*Originalnummer dient nur für Vergleichszwecke!

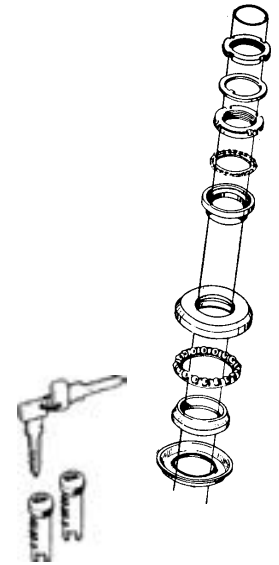
**FALTENBÄLGE**

Bezeichnung	Durchmesser	Länge	Farbe	BestNr.	ViCode
Faltenbälge Paar	Ø 35/56	L=340	schwarz	770-10	002280
Faltenbälge Paar	Ø 40/43-57	L=350	schwarz	770-15	003468
Faltenbälge Paar	Ø 40/43-57	L=350	rot	770-17	003468
Faltenbälge Paar	Ø 40/43-57	L=350	blau	770-18	003468
Faltenbälge Paar	Ø 43-	L=470	schwarz	770-20	004020



## GABELSIMMERINGE Übersicht



### Gabelsimmerringe nach Abmessungen

Abmessungen	BestNr.	ViCode	AriNr.	Typ	Abmessungen	BestNr.	ViCode	AriNr.	Typ
25,7 x 37 x 10,5	775-775	001500	ARI075	TC4	37 x 48 x 10,5/12	775-17	001500	ARI007	TC4Y
26 x 35,5/37,7 x 6/13,5	775-776	001500	ARI076	Y	37 x 48 x 12,5/13	775-16	001590	ARI006	TCL
26 x 37 x 10,5	775-60	001500	ARI052	TC4	37 x 49 x 8/10	775-58	001590	ARI050	DCY
27 x 39 x 10,5	775-19	001500	ARI009	TC4	37 x 49/49,4 x 8/9,5	775-35	001500	ARI027	TCL
28 x 38 x 7	775-20	001500	ARI010	SC	37 x 50 x 11	775-52	001500	ARI044	DCY
29,8 x 40 x 7	775-810	001590	ARI098	TC4	38 x 50 x 8/9,5	775-40	001500	ARI032	TCY
30 x 40 x 7/8	775-29	001500	ARI080	KCY	38 x 50 x 10/10,5	775-31	001500	ARI021	TC4
30 x 40 x 7/9	775-30	002340	ARI020	TCY	38 x 50 x 11	775-69	001500	ARI062	TC4
30 x 40 x 8/9	775-779	001500	ARI079	TCY	38 x 52 x 11	775-66	001590	ARI059	DCY
30 x 40,5 x 10,5/12	775-56	001500	ARI048	TCL	39 x 51 x 8/10,5	775-65	001590	ARI058	TCL
30 x 42 x 10,5	775-25	001500	ARI016	TB4	39 x 51 x 10,5/12	775-77	001500	ARI070	TCL
31 x 43 x 10,5	775-15	001500	ARI005	DCY	39 x 52 x 11	775-45	001590	ARI037	DCY
31 x 43 x 12,5	775-18	001500	ARI008	TC4	40 x 49,5 x 7/9,5	775-43	001710	ARI035	DC4Y
31,7 x 42 x 7/9	775-80	001500	ARI078	TCL	40 x 52 x 8/10,5	775-70	001500	ARI063	TCL
32 x 42 x 7	775-22	001710	ARI013	SC	40 x 52 x 9,5	775-41	001590	ARI033	TCY
32 x 42 x 7/9	775-21	001500	ARI011	TCY	40 x 52 x 10/10,5	775-37	001500	ARI023	TCY
32 x 42 x 8/9	775-23	001500	ARI014	TCY	41 x 51 x 6	775-53	001590	ARI045	SC4
32 x 43 x 12,5	775-39	001500	ARI031	TB4	41 x 53 x 8/9,5	775-71	001500	ARI064	TCL
32 x 44 x 10,5	775-67	001500	ARI060	-	41 x 53 x 8/10,5	775-64	001500	ARI057	TCL
33 x 43 x 6,5/7,5	775-24	001500	ARI015	TCY	41 x 53 x 8/10,5	775-802	001590	ARI102	DC4Y
33 x 45 x 8/10,5	775-78	001710	ARI071	TCL	41 x 53 x 10,5	775-49	001500	ARI041	TC4
33 x 46 x 10,5	775-14	001500	ARI004	TC4	41 x 54 x 11	775-55	001590	ARI047	DCY
33 x 46 x 11	775-81	001500	ARI073	DC4	41,7 x 55 x 8/10	775-42	001590	ARI034	TC4Y
34 x 46 x 10,5	775-11	001500	ARI002	TB4	41,7 x 55 x 10/10	775-36	001500	ARI028	TCL
35 x 47 x 7,5/10	775-73	001710	ARI066	TC4Y	43 x 52,7/53,1 x 9,5/10,3	775-807	001500	ARI501	TCY
35 x 47 x 9,5/10	775-59	001500	ARI051	TC4Y	43 x 54 x 9,5/10,5	775-790	001500	ARI090	TCL
35 x 47 x 10	775-48	001590	ARI040	DCY	43 x 54 x 11	775-61	001500	ARI053	TC4
35 x 47 x 10/10,5	775-32	001500	ARI022	TCY	43 x 55 x 10,5	775-44	001500	ARI036	TCL
35 x 48 x 8/10,5	775-68	001500	ARI061	TCL	43 x 55,1 x 9,5/10	775-79	001500	ARI072	TCL
35 x 48 x 9,5	775-57	001500	ARI049	TCY	43 x 55,1 x 9,5/10,5	775-809	002580	ARI109	DCY
35 x 48 x 10,5/6	775-33	001500	ARI024	TC4	45 x 57 x 11	775-74	001710	ARI067	DCY
35 x 48 x 11	775-13	001500	ARI003T	DCY	45 x 58 x 8,5/11	775-83	001590	ARI082	DCY
36 x 46 x 7/9	775-51	001500	ARI043	TCY	46 x 58 x 10,5	775-808	003000	ARI108	DCY
36 x 48 x 8/9,5	775-54	001500	ARI046	TCL	46 x 58,1 x 9,5/11,5	775-787	002580	ARI087	DCY
36 x 48 x 10,5	775-10	001500	ARI001	TC4	47 x 58 x 10	775-812	001500	ARI503	TC4
36 x 48 x 11/12,5	775-34	001500	ARI025	TCL	48 x 57,8 x 9,5	775-811	003900	ARI502	TCL
					48 x 61 x 11	775-813	003900		
					48 x 58 x 8,5/10,5	775-806	001710	ARI504	-
					50 x 59,6 x 7/10,5	775-82	001710	ARI085	DCY



## GABELSIMMERINGE Übersicht



## Gabelsimmeringe nach Bestellnummer

BestNr.	ViCode	AriNr.	Typ	Abmessungen	BestNr.	ViCode	AriNr.	Typ	Abmessungen
775-10	001500	ARI001	TC4	36 x 48 x 10,5	775-57	001500	ARI049	TCY	35 x 48 x 9,5
775-11	001500	ARI002	TB4	34 x 46 x 10,5	775-58	001590	ARI050	DCY	37 x 49 x 8/10
775-13	001500	ARI003T	DCY	35 x 48 x 11	775-59	001500	ARI051	TC4Y	35 x 47 x 9,5/10
775-14	001500	ARI004	TC4	33 x 46 x 10,5	775-60	001500	ARI052	TC4	26 x 37 x 10,5
775-15	001500	ARI005	DCY	31 x 43 x 10,5	775-61	001500	ARI053	TC4	43 x 54 x 11
775-16	001590	ARI006	TCL	37 x 48 x 12,5/13	775-64	001500	ARI057	TCL	41 x 53 x 8/10,5
775-17	001500	ARI007	TC4Y	37 x 48 x 10,5/12	775-65	001590	ARI058	TCL	39 x 51 x 8/10,5
775-18	001500	ARI008	TC4	31 x 43 x 12,5	775-66	001590	ARI059	DCY	38 x 52 x 11
775-19	001500	ARI009	TC4	27 x 39 x 10,5	775-67	001500	ARI060	-	32 x 44 x 10,5
775-20	001500	ARI010	SC	28 x 38 x 7	775-68	001500	ARI061	TCL	35 x 48 x 8/10,5
775-21	001500	ARI011	TCY	32 x 42 x 7/9	775-69	001500	ARI062	TC4	38 x 50 x 11
775-22	001710	ARI013	SC	32 x 42 x 7	775-70	001500	ARI063	TCL	40 x 52 x 8/10,5
775-23	001500	ARI014	TCY	32 x 42 x 8/9	775-71	001500	ARI064	TCL	41 x 53 x 8/9,5
775-24	001500	ARI015	TCY	33 x 43 x 6,5/7,5	775-73	001710	ARI066	TC4Y	35 x 47 x 7,5/10
775-25	001500	ARI016	TB4	30 x 42 x 10,5	775-74	001710	ARI067	DCY	45 x 57 x 11
775-29	001500	ARI080	KCY	30 x 40 x 7/8	775-77	001500	ARI070	TCL	39 x 51 x 10,5/12
775-30	002340	ARI020	TCY	30 x 40 x 7/9	775-775	001500	ARI075	TC4	25,7 x 37 x 10,5
775-31	001500	ARI021	TC4	38 x 50 x 10/10,5	775-776	001500	ARI076	Y	26 x 35,5/37,7 x 6/13,5
775-32	001500	ARI022	TCY	35 x 47 x 10/10,5	775-779	001500	ARI079	TCY	30 x 40 x 8/9
775-33	001500	ARI024	TC4	35 x 48 x 10,5/6	775-78	001710	ARI071	TCL	33 x 45 x 8/10,5
775-34	001500	ARI025	TCL	36 x 48 x 11/12,5	775-787	002580	ARI087	DCY	46 x 58,1 x 9,5/11,5
775-35	001500	ARI027	TCL	37 x 49/49,4 x 8/9,5	775-79	001500	ARI072	TCL	43 x 55,1 x 9,5/10
775-36	001500	ARI028	TCL	41,7 x 55 x 10/10	775-790	001500	ARI090	TCL	43 x 54 x 9,5/10,5
775-37	001500	ARI023	TCY	40 x 52 x 10/10,5	775-80	001500	ARI078	TCL	31,7 x 42 x 7/9
775-39	001500	ARI031	TB4	32 x 43 x 12,5	775-802	001590	ARI102	DC4Y	41 x 53 x 8/10,5
775-40	001500	ARI032	TCY	38 x 50 x 8/9,5	775-806	001710	ARI504	-	48 x 58 x 8,5/10,5
775-41	001590	ARI033	TCY	40 x 52 x 9,5	775-807	001500	ARI501	TCY	43 x 52,7/53,1 x 9,5/10,3
775-42	001590	ARI034	TC4Y	41,7 x 55 x 8/10	775-808	003000	ARI108	DCY	46 x 58 x 10,5
775-43	001710	ARI035	DC4Y	40 x 49,5 x 7/9,5	775-809	002580	ARI109	DCY	43 x 55,1 x 9,5/10,5
775-44	001500	ARI036	TCL	43 x 55 x 10,5	775-81	001500	ARI073	DC4	33 x 46 x 11
775-45	001590	ARI037	DCY	39 x 52 x 11	775-810	001590	ARI098	TC4	29,8 x 40 x 7
775-48	001590	ARI040	DCY	35 x 47 x 10	775-811	003900	ARI502	TCL	48 x 57,8 x 9,5
775-49	001500	ARI041	TC4	41 x 53 x 10,5	775-812	001500	ARI503	TC4	47 x 58 x 10
775-51	001500	ARI043	TCY	36 x 46 x 7/9	775-813	003900			48 x 61 x 11
775-52	001500	ARI044	DCY	37 x 50 x 11	775-82	001710	ARI085	DCY	50 x 59,6 x 7/10,5
775-53	001590	ARI045	SC4	41 x 51 x 6	775-83	001590	ARI082	DCY	45 x 58 x 8,5/11
775-54	001500	ARI046	TCL	36 x 48 x 8/9,5					
775-55	001590	ARI047	DCY	41 x 54 x 11					
775-56	001500	ARI048	TCL	30 x 40,5 x 10,5/12					

## GABELSIMMERINGE Zuordnung



Fahrzeug	Baujahr	BestNr.	ViCode	ARI-Nr.	Typ	Abmessungen
<b>APRILIA</b>						
AF1	'88-'92	775-80	001500	ARI 078	TCL	31,7 x 42 x 7/9
ET	'84-	775-22	001710	ARI 013	SC	32 x 42 x 7
Gulliver (Marzocchi)	'94	775-779	001500	ARI 079	TCY	30 x 40 x 8/9
Gulliver (Showa)	'95-'96	775-29	001500	ARI 080	KCY	30 x 40 x 7/8
MC Gulliver 50	'00	775-29	001500	ARI 080	KCY	30 x 40 x 7/8
MX	'-83	775-32	001500	ARI 022	TCY	35 x 47 x 10/10,5
MX	'83	775-48	001590	ARI 040	DCY	35 x 47 x 10
Pegaso AE	'92-'95	775-32	001500	ARI 022	TCY	35 x 47 x 10/10,5
Rally LC	'-00	775-29	001500	ARI 080	KCY	30 x 40 x 7/8
Rally AC	'00	775-29	001500	ARI 080	KCY	30 x 40 x 7/8
RC	'-83	775-22	001710	ARI 013	SC	32 x 42 x 7
RC Special	'-83	775-22	001710	ARI 013	SC	32 x 42 x 7
Red Rose (Inf.)	'87-'89	775-21	001500	ARI 011	TCY	32 x 42 x 7/9
Red Rose (Sup.)	'87-'89	775-22	001710	ARI 013	SC	32 x 42 x 7
Red Rose America AE (Inf.)	'89	775-21	001500	ARI 011	TCY	32 x 42 x 7/9
Red Rose America AE (Sup.)	'89	775-22	001710	ARI 013	SC	32 x 42 x 7
Red Rose Classic	'92-'93	775-22	001710	ARI 013	SC	32 x 42 x 7
Red Rose Classic	'94-'97	775-80	001500	ARI 078	TCL	31,7 x 42 x 7/9
RS Extrema AE	'92-'94	775-779	001500	ARI 079	TCY	30 x 40 x 8/9
RS 50	'00	775-779	001500	ARI 079	TCY	30 x 40 x 8/9
RX AE (Inf.)	'89	775-32	001500	ARI 022	TCY	35 x 47 x 10/10,5
Sonic GP	'98-02	775-19	001500	ARI 009	TC4	27 x 39 x 10,5
Sonic 50	'00	775-19	001500	ARI 009	TC4	27 x 39 x 10,5
SR (Marzocchi)	'93-'96	775-779	001500	ARI 079	TCY	30 x 40 x 8/9
SR Netscaper	'-99	775-779	001500	ARI 079	TCY	30 x 40 x 8/9
SR Racing LC		775-29	001500	ARI 080	KCY	30 x 40 x 7/8
SR Replica LC AE - Marzocchi	'94-'96	775-779	001500	ARI 079	TCY	30 x 40 x 8/9
SR Replica LC AE - Showa	'94-'96	775-29	001500	ARI 080	KCY	30 x 40 x 7/8
SR Stealth LC	'-00	775-29	001500	ARI 080	KCY	30 x 40 x 7/8
SR Urban Kid AE	'93-'96	775-779	001500	ARI 079	TCY	30 x 40 x 8/9
SR www	'99-'00	775-779	001500	ARI 079	TCY	30 x 40 x 8/9
Tuareg	'84-	775-22	001710	ARI 013	SC	32 x 42 x 7
<b>BENELLI</b>						
491 GT	'97-	775-80	001500	ARI 078	TCL	31,7 x 42 x 7/9
491 Racing LC SBK	'97-	775-80	001500	ARI 078	TCL	31,7 x 42 x 7/9
491 Sport LC	'97-	775-80	001500	ARI 078	TCL	31,7 x 42 x 7/9
K2 A	'98-	775-80	001500	ARI 078	TCL	31,7 x 42 x 7/9
K2 R wassergekühlt	'98-	775-80	001500	ARI 078	TCL	31,7 x 42 x 7/9
<b>BETA</b>						
Ark Air	'97-	775-30	002340	ARI 020	TCY	30 x 40 x 7/9
Ark LC 2 FD	'97-	775-30	002340	ARI 020	TCY	30 x 40 x 7/9
Chrono 502	'94-'97	775-30	002340	ARI 020	TCY	30 x 40 x 7/9
Quadra	'95-'99	775-30	002340	ARI 020	TCY	30 x 40 x 7/9
Tempo 16"	'99-	775-30	002340	ARI 020	TCY	30 x 40 x 7/9



## GABELSIMMERINGE Zuordnung

Fahrzeug	Baujahr	BestNr.	ViCode	ARI-Nr.	Typ	Abmessungen
<b>BULTACO</b>						
Lobito	'98-	775-15	001500	ARI 005	DCY	31 x 43 x 10,5
32 mm Holmrohr		775-23	001500	ARI 014	TCY	32 x 42 x 8/9
35 mm Holmrohr		775-32	001500	ARI 022	TCY	35 x 47 x 10/10,5
35 mm Holmrohr		775-48	001590	ARI 040	DCY	35 x 47 x 10
38 mm Holmrohr		775-31	001500	ARI 021	TC4	38 x 50 x 10,5
<b>CAGIVA</b>						
City	'94	775-19	001500	ARI 009	TC4	27 x 39 x 10,5
Cocis	'88-'90	775-48	001590	ARI 040	DCY	35 x 47 x 10
Cocis I E li		775-73	001710	ARI 066	DCY	35 x 47 x 7,5/10
Cucciolo	'98-	775-779	001500	ARI 079	TCY	30 x 40 x 8/9
K3		775-73	001710	ARI 066	DCY	35 x 47 x 7,5/10
Mantis	'98-	775-779	001500	ARI 079	TCY	30 x 40 x 8/9
Prima	'92-'94	775-23	001500	ARI 014	TCY	32 x 42 x 8/9
Supercity	'92-'94	775-32	001500	ARI 022	TCY	35 x 47 x 10/10,5
Supercity	'92-'94	775-48	001590	ARI 040	DCY	35 x 47 x 10
W4	'92-'94	775-73	001710	ARI 066	DCY	35 x 47 x 7,5/10
<b>DERBI</b>						
Atlantis	'99-'00	775-60	001500	ARI 052	TC4	26 x 37 x 10,5
GPR 50R	'00-'04	775-13	001500	ARI 003T	DCY	35 x 48 x 11
Hunter	'99	775-30	002340	ARI 020	TCY	30 x 40 x 7/9
Hunter Manhattan	'99	775-30	002340	ARI 020	TCY	30 x 40 x 7/9
Predator						30 x 40 x 12
Senda R	'99-'00	775-15	001500	ARI 005	DCY	31 x 43 x 10,5
Senda SM DRD	'03-'04	775-37	001500	ARI 023	TCY	40 x 52/52,7 x 10/10,5
SM / xRace / xTreme '04-		775-10	001500			36 x 48 x 10,5
<b>GILERA</b>						
CB 1		775-20	001500	ARI 010	SC	28 x 38 x 7
Enduro / SM		775-10	001500	ARI 001		36 x 48 x 10,5
Easy Moving		775-775	001500	ARI 075	TC4	25,7 x 37x 10,5
Storm		775-776	001500	ARI 076	Y	26 x 35,5/37,7 x 6/13,5
Typhoon		775-776	001500	ARI 076	Y	26 x 35,5/37,7 x 6/13,5
<b>HONDA</b>						
CB		775-19	001500	ARI 009	TC4	27 x 39 x 10,5
MB		775-19	001500	ARI 009	TC4	27 x 39 x 10,5
MT		775-19	001500	ARI 009	TC4	27 x 39 x 10,5
SH T 7 W 96	'96-	775-15	001500	ARI 005	DCY	31 x 43 x 10,5
SS	'75-'80	775-19	001500	ARI 009	TC4	27 x 39 x 10,5
X8R S / X	'98-	775-15	001500	ARI 005	DCY	31 x 43 x 10,5
<b>ITALJET</b>						
Pista 1 Pistar	'94-'97	775-60	001500	ARI 052	TC4	26 x 37 x 10,5
Pista 2 Yankee - Cruise	'95-'96	775-60	001500	ARI 052	TC4	26 x 37 x 10,5
Scoop	'93-'94	775-60	001500	ARI 052	TC4	26 x 37 x 10,5
<b>KYMCO</b>						
B&W / Dink 50/125/250	'00-	775-81	001500			33 x 46 x 11

## GABELSIMMERINGE Zuordnung



Fahrzeug	Baujahr	BestNr.	ViCode	ARI-Nr.	Typ	Abmessungen
<b>MALAGUTI</b>						
Centro		775-60	001500	ARI 052	TC4	26 x 37 x 10,5
Crosser CR1	'97	775-80	001500	ARI 078	TCL	31,7 x 42 x 7/9
F10	'92-'97	775-60	001500	ARI 052	TC4	26 x 37 x 10,5
F12 wassergekühlt	'94-'96	775-80	001500	ARI 078	TCL	31,7 x 42 x 7/9
F12 luftgekühlt	'94-'97	775-80	001500	ARI 078	TCL	31,7 x 42 x 7/9
F15 Fire Fox	'96-	775-80	001500	ARI 078	TCL	31,7 x 42 x 7/9
MDX	'84-'85	775-23	001500	ARI 014	TCY	32 x 42 x 8/9
MGX		775-80	001500	ARI 078	TCL	31,7 x 42 x 7/9
MRX	'89-'96	775-80	001500	ARI 078	TCL	31,7 x 42 x 7/9
MRX	'89-	775-21	001500	ARI 011	TCY	32 x 42 x 7/9
RST	'90-'91	775-80	001500	ARI 078	TCL	31,7 x 42 x 7/9
RST	'90-	775-21	001500	ARI 011	TCY	32 x 42 x 7/9
Yesterday	'98-	775-60	001500	ARI 052	TC4	26 x 37 x 10,5
<b>MBK</b>						
CR Z Target	'91-'95	775-60	001500	ARI 052	TC4	26 x 37 x 10,5
CW R Booster Road / Spirit	'94-'99	775-60	001500	ARI 052	TC4	26 x 37 x 10,5
CW R Booster Track	'97	775-60	001500	ARI 052	TC4	26 x 37 x 10,5
CW RSP Booster Rocket	'97	775-60	001500	ARI 052	TC4	26 x 37 x 10,5
YA Evolis	'92-'95	775-60	001500	ARI 052	TC4	26 x 37 x 10,5
YA R Forte	'94-'95	775-60	001500	ARI 052	TC4	26 x 37 x 10,5
YA TA New Sorriso	'95-'97	775-60	001500	ARI 052	TC4	26 x 37 x 10,5
YM Fizz	'94-'95	775-60	001500	ARI 052	TC4	26 x 37 x 10,5
YN R Ovetto / Nitro	'97-'99	775-60	001500	ARI 052	TC4	26 x 37 x 10,5
<b>MOTORHISPANIA</b>						
RYZ / Furia		775-54	001500	ARI 046	TCL	36 x 48 x 8/9,5
<b>PEUGEOT</b>						
XPS / SM	'03-'04	775-10	001500			36 x 48 x 10,5
<b>PGO</b>						
Big Max		775-60	001500			26 x 37 x 10,5
<b>PIAGGIO</b>						
Free	'92-'99	775-775	001500	ARI 075	TC4	25,7 x 37 x 10,5
Liberty	'97-	775-779	001500	ARI 079	TCY	30 x 40 x 8/9
NRG	'99	775-776	001500	ARI 076	Y	26 x 35,5/37,7 x 6/13,5
NRG MC2 Ferrari		775-775	001500	ARI 075	TC4	25,7 x 37 x 10,5
NTT - NTT wassergek.	'95-'98	775-775	001500	ARI 075	TC4	25,7 x 37 x 10,5
ZIP-Fast Rider	'93-'97	775-775	001500	ARI 075	TC4	25,7 x 37 x 10,5
ZIP SP wassergek.	'99-	775-775	001500	ARI 075	TC4	25,7 x 37 x 10,5
<b>PUCH</b>						
35 mm Holmrohr		775-32	001500	ARI 022	TCY	35 x 47 x 10/10,5
35 mm Holmrohr		775-48	001590	ARI 040	DCY	35 x 47 x 10
Storm		775-776	001500	ARI 076	Y	26 x 35,5/37,7 x 6/13,5
Typhoon		775-776	001500	ARI 076	Y	26 x 35,5/37,7 x 6/13,5



## GABELSIMMERINGE Zuordnung

Fahrzeug	Baujahr	BestNr.	ViCode	ARI-Nr.	Typ	Abmessungen
<b>RIEJU</b>						
MRX / SMX	'04-'05	775-13	001500	ARI 003T	DCY	35 x 48 x 11
RR	'00-'02	775-15	001500	ARI 005	DCY	31 x 43 x 10,5
RR (Showa Gabel)						32 x 43 x 10
RR 6V Supermotard	'00-	775-15	001500	ARI 005	DCY	31 x 43 x 10,5
RS 1 Castrol	'00-	775-779	001500	ARI 079	TCY	30 x 40 x 8/9
Spike	'00-	775-15	001500	ARI 005	DCY	31 x 43 x 10,5
RRX / Spike	'06-	775-13	001500	ARI 003T	DCY	35 x 48 x 11
<b>SUZUKI</b>						
AH Address	'92-'98	775-60	001500	ARI 052	TC4	26 x 37 x 10,5
AP	'95-'98	775-29	001500	ARI 080	KCY	30 x 40 x 7/8
CP	'85-'94	775-60	001500	ARI 052	TC4	26 x 37 x 10,5
RMX	'02	775-48	001590	ARI 040	DCY	35 x 47 x 10
RV	'73-'79	775-19	001500	ARI 009	TC4	27 x 39 x 10,5
<b>YAMAHA</b>						
Aerox LC	'97-	775-810	001590	ARI 098	TC4	29,8 x 40 x 7
BW's (CW 50RS)	'96-	775-810	001590	ARI 098	TC4	29,8 x 40 x 7
BW's Bump	'97-'99	775-60	001500	ARI 052	TC4	26 x 37 x 10,5
BW's Original	'97-'99	775-60	001500	ARI 052	TC4	26 x 37 x 10,5
BW'S Spy	'95-'99	775-60	001500	ARI 052	TC4	26 x 37 x 10,5
CRZ Target	'91-'96	775-60	001500	ARI 052	TC4	26 x 37 x 10,5
DT M	'79	775-19	001500	ARI 009	TC4	27 x 39 x 10,5
DT M	'80	775-60	001500	ARI 052	TC4	26 x 37 x 10,5
DT MX	'82	775-56	001500	ARI 048	TCL	30 x 40,5 x 10,5/12
DT MX	'87	775-25	001500	ARI 016	TB4	30 x 42 x 10,5
DT 50R / RSM	'03-'04	775-10	001500	ARI 001		36 x 48 x 10,5
FS	'87-'90	775-19	001500	ARI 009	TC4	27 x 39 x 10,5
RD	'79-'82	775-60	001500	ARI 052	TC4	26 x 37 x 10,5
RD	'82-	775-19	001500	ARI 009	TC4	27 x 39 x 10,5
TZR 50	'03-'05	775-78	001710	ARI 071		33 x 45 x 10
TY R Axis	'95-'97	775-60	001500	ARI 052	TC4	26 x 37 x 10,5
Why	'99-			ARI 099	TC4Y	27 x 38 x 7/9
YA R Axis	'95-'96	775-19	001500	ARI 009	TC4	27 x 39 x 10,5
YM Breeze	'94-'96	775-60	001500	ARI 052	TC4	26 x 37 x 10,5
YN R Neo's	'97-'99	775-60	001500	ARI 052	TC4	26 x 37 x 10,5





## WINDSCHIRME

Fahrzeug	Bezeichnung		BestNr.	ViCode
PIAGGIO Quartz		kpl. mit Halterung halbhoch	839-24	007631
PIAGGIO Zip / Zip Fast Rider		kpl. mit Halterung halbhoch	839-25	007631
UNIVERSAL	Mopedwindschirm ohne Umrandung	kpl. mit Halter	836-00	006300
UNIVERSAL	Mopedwindschirm lose mit Sehschlitz	Halterung + Spritzschutz separat	836-01	006300

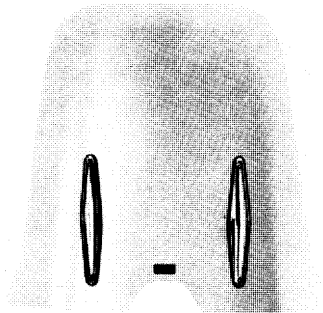

836-00

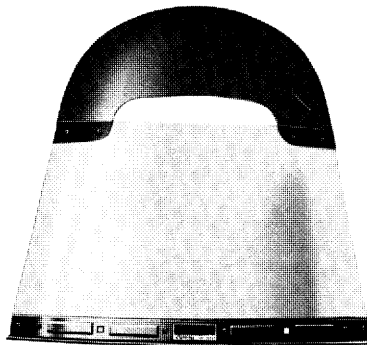

836-01

Bezeichnung	BestNr.	ViCode
Universalhalterung für 836-01 (836-00)	836-05	001770
Gummispritzschutz für 836-01 (836-00)	836-06	001140
Ersatzscheibe für 836-02	836-07	000810

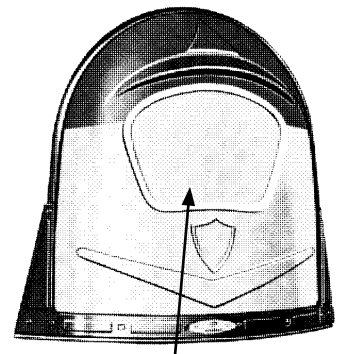

836-07

## NATIONAL CYCLE DAKOTA LIGHT



**NationalCycle DAKOTA light** sind aus 3mm starkem, kratz- und schlagfestem Acryl und werden kpl. mit Halterung geliefert. Diese preisgünstigen, universellen Windschirme sind vorwiegend für kleinere Choppermodelle gedacht und passen auf Gabeln mit Holmdurchmesser von 32-41mm und Gabelweite von 175-245mm.



Bezeichnung	BestNr.	ViCode
NationalCycle DAKOTA light	830-02	012900



**Abmessungen:**  
 Höhe: 44cm  
 Breite: 47cm

## ZÜNDKERZENSCHLÜSSEL

Bezeichnung	Schlüsselweite	BestNr.	ViCode
Zündkerzenschlüssel 120mm	16mm	850-10	000990
Zündkerzenschlüssel	18mm	850-01	000566
Zündkerzenschlüssel 120mm	18mm	850-02	000785
Zündkerzenschlüssel 110mm	18mm	850-04	000990
Zündkerzenschlüssel einfache Ausführung	21mm	850-05	000228
Zündkerzenschlüssel 8mm	21mm	850-06	000785
Spezialzündkerzenschlüssel für Vespa		859-15	000348

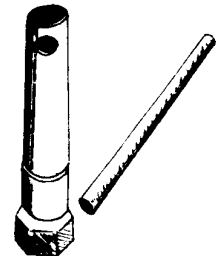

850-01



850-02 / 850-06

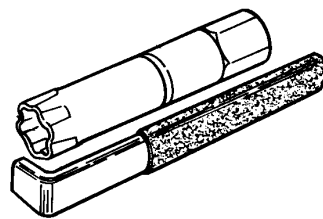

850-04 / 850-10



850-05



859-15

## ÖLWECHSEL-WERKZEUG

Bezeichnung		BestNr.	ViCode
Trichter mit Sieb und Schlauch	Ø 160	850-132	000828
Trichter mit AL-Adapter	Ø 50/9/4,5	850-133	000198
Messkanne Kunststoff	1 l	850-141	000600
Messbecher Kunststoff	0,5 l	850-142	000468
Messbecher für 2-Takt Gemisch-Öl mit Skala für Mischverhältnis 1:50		316-90	000436
Zapfhahn Motorex universal		850-24	000540
Zapfhahn für 25l Motorex Gebinde		850-21	001188
Ölpumpe für Fässer 50 - 200 Liter		850-22	009600
Ölfilter-Schlüssel	64/65	850-16	001220
Ölfilter-Schlüssel	65/67	850-17	001220
Ölfilter-/Kupplungsschlüssel universal		850-431	004650



850-132



850-133



316-90



850-141



850-142



850-21



850-24



850-17 / 850-16



850-431

## ABZIEHER / SCHLÜSSEL

Bezeichnung		BestNr.	ViCode
Abzieher Schwungscheibe MINARELLI	Gewinde 19x1+22x1,5	850-52	000888
Abzieher Schwungscheibe PUCH MAXI	Gewinde 26x1,5	850-53	000720
Abzieher für Fahrradkurbel	Gewinde 22x1	857-101	000660

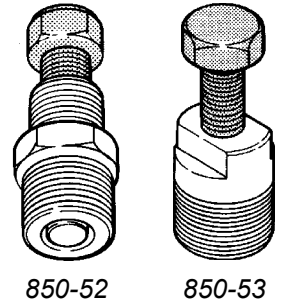

Bezeichnung		BestNr.	ViCode
6-Kant Schlüssel	34 / 41	850-411	003270
6-Kant Schlüssel	39 / 46	850-412	003270
Ölfilter-/Kupplungsschlüssel universal		850-431	004650



Bezeichnung	BestNr.	ViCode
Speichenschlüssel mit 6 Öffnungen	850-20	001452
Universalschlüssel	857-025	000632
T-Schlüssel für Kreuzschraube mittel	850-45	000436
T-Schlüssel für Kreuzschraube groß	850-46	000436
T-Schlüssel für Sechskant 8mm	850-47	000523
T-Schlüssel für Sechskant 10mm	850-48	000523
T-Schlüssel für Sechskant 12mm	850-49	000523
T-Schlüssel für Sechskant 14mm	850-50	000523

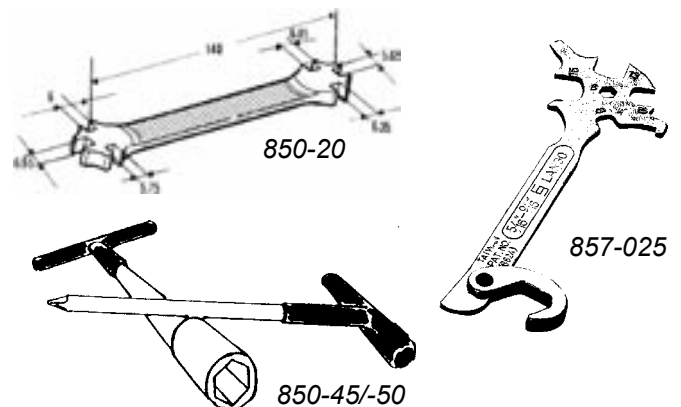

## KETTENTRENN-WERKZEUG

Bezeichnung		BestNr.	ViCode
Trennwerkzeugset für alle 1/2" Ketten	(415/420/428)	850-315	
Trennbolzen für 1/2" Ketten	(415/420/428)	850-36	002400



## LUFTPUMPE

Bezeichnung	BestNr.	ViCode
Luftpumpe bis 10 bar mit Manometer	857-050	001620



## REIFEN-MONTAGEGEWerkZEUG

BestNr.	ViCode	Bezeichnung
850-59	007920	<b>Reifen-Demontagegerät</b> praktisches Werkzeug zum Herunterpressen des Reifens von der Felge
850-44	001548	<b>Felgen-Kantenschutz</b> für Alufelgen 3er Set verhindert Beschädigungen der Felge bei der Reifenmontage und -demontage
850-57	010200	<b>Reifenwuchtständer</b> mit 3 Achsen
850-610	018600	<b>Reifenwuchtständer</b> mit Konusachse Statisches Auswuchtgerät versehen mit einer Präzisionsachse und zwei Konus passend für jede Laufradnabe. Die Achse arbeitet reibungsfrei auf speziellen kugelgelagerten Laufrollen. Durch eine eingebaute Wasserwaage wird die lotrechte Positionierung des Gerätes kontrolliert. Justierbare Fußteile am Unterboden erlauben eine genaue Aufstellung auch auf unebenem Untergrund (Konusachse wird mitgeliefert).
850-619	004080	<b>Konusachse</b> für Reifenwuchtständer, passend für alle gängigen Naben
850-617	003120	<b>Adapter</b> für Felgen zu Einarmschwinge bei Ducati / Triumph / Honda
850-618	002520	<b>Adapter</b> für BMW Felgen



850-59



850-44



850-619



850-617

850-618



850-610

BestNr.	ViCode	Bezeichnung
---------	--------	-------------

850-615	302400	<b>Reifenwuchtmaschine elektronisch</b> Elektronisches Wuchtgerät mit Anlaufautomatik, Mikroprozessor mit allen Programmen für das Auswuchten von Laufrädern für Motorräder und Maxi-Scooters. Schnell und einfach im Gebrauch kann das Gerät die Räder sowohl dynamisch wie auch statisch auswuchten. Maximale Genauigkeit ist auch Gewähr für höchste Sicherheit für den Motorradfahrer.
---------	--------	---



- TECHNISCHE DATEN:
- Felgendurchmesser: 7" - 23"
  - Felgenbreite: 1,5" - 20" (40 mm - 510 mm)
  - Maximales Radgewicht: 65 Kg
  - Ein-Phasen-Motor: 110/220/240 V. 50/60 Hz
  - Maximalaufnahme: 0,2 KW
  - Max. Wucht-Geschwindigkeit: 98 rpm
  - Auswucht-Toleranz: 1 g
  - Messdauer: 7 - 12 sec
  - Gesamtgewicht: 52 Kg
- STANDARD-PROGRAMME:
- Selbsteinstellung
  - Selbstdiagnose
  - Statisches Programm
  - Dynamisches Programm
  - Programm ALU
  - Optimisierungsprogramm
  - Digitales Ablesen der Unwucht

BestNr.	ViCode	Bezeichnung
---------	--------	-------------

850-625	217800	<b>Reifen-Montiermaschine elektrisch</b> Halbautomatisches Gerät konzipiert für die Montage und Demontage von Motorrad- Scooter- Go-Kart- und Gartengeräten-Reifen. Ohne Adapter lassen sich Felgen von 5" bis 23" bearbeiten.
---------	--------	---



- TECHNISCHE DATEN:
- Elektrischer Drei-Phasen-Motor: 0,5 Hp
  - Elektrischer Ein-Phasen-Motor: 0,75 Hp
  - Für Räder von 5" bis 23"
  - Maximaler Rad-Durchmesser: 1000 mm
  - Arbeitsdruck: 8 - 10 Bar
  - Maximaler Druck des Anpressringes: 1.000 Kg
  - Eigengewicht: 160 Kg



## REIFEN-MONTAGEWERKZEUG

Bezeichnung		BestNr.	ViCode
Montiereisen aus Gussmaterial	Länge ca. 40cm	850-60	001134
Montiereisenset 3-teilig, Werkzeugstahl geschmiedet	Länge je ca. 17cm	850-62	000990
Reparaturkit für Radialreifen		505-55	001140



850-60



850-62



505-55

## MONTAGE-WERKZEUG

BestNr.	ViCode	Bezeichnung
665-01	001140	<b>Montageset</b> für Zugfedern (z.B. Ständerfeder, Auspufffeder)



BestNr.	ViCode	Bezeichnung
575-3908	016002	<b>Bremsanlagen-Entlüfter</b> Druckluftbetriebenes Universalwerkzeug für schnelles, sicheres und sauberes Service an der Bremsanlage. Mit diesem Gerät wird die alte Bremsflüssigkeit abgesaugt, die Bremsanlage neu befüllt und entlüftet.
575-3916	000785	Ersatz-Gummianschluss-Stück für sbs Bremsanlagenentlüfter



BestNr.	ViCode	Bezeichnung
850-510	054000	<b>Motorenständer</b> Universalständer für die Wartung an jedem Motorblock. Die Arretierung des Motors erfolgt durch spezielle Führungen und Spindeln. Ein Feststellkonus erlaubt die Rotation um 360°, sowie die stufenlose Arretierung in beliebiger Winkelstellung. Eine darunter liegende Gitterwanne mit Ablassventil erlaubt das Auffangen und die saubere Entsorgung von Altöl. Auf Laufräder mit Feststeller montiert, lässt sich das Gerät in der Werkstatt bequem bewegen und ist komplett zerlegbar für einen unproblematischen Transport.



## BATTERYMATE

### BATTERIE- DIAGNOSE-, TEST- UND LADEGERÄT

Professionelles, von Fahrzeugherstellern und Importeuren empfohlenes und teilweise vorgeschriebenes Gerät zur Wartung, Diagnose und Überprüfung von 12V Batterien

BestNr.	ViCode	Bezeichnung
---------	--------	-------------

850-76	084000	<b>BatteryMate 150-9 Batterie- Diagnose-, Test- und Ladegerät</b> Netz-kabel und Wandkonsole im Lieferumfang enthalten
--------	--------	---

850-769	003300	<b>Wandkonsole für BatteryMate 150-9</b> Stabiler Metallwinkel. Schafft Platz auf der Werkbank und bringt das Gerät aus dem Gefahrenbereich von Säurespritzern.
---------	--------	--

BatteryMate spart wertvolle Zeit und Geld in der Werkstatt. Das moderne auf leichte Verständlichkeit ausgelegte Design erlaubt die Batterie zu prüfen, um den zugrundeliegenden Zustand der Batterie und die Ladezeit festzustellen. Batterien zu laden, verbunden mit separaten Programmen für normale Batterien und wartungsfreie-MF Batterien. Wenn man zum ersten Mal eine MF Batterie auflädt, um eine optimale Nutzungsdauer zu erreichen, ist es wesentlich sie mit einer höheren Spannung als für Standard- Batterien zu laden. Mit dem beim BatteryMate einzigartigem MF Aufladeprogramm ist dies ohne besondere Vorkenntnisse möglich. Das BatteryMate kennzeichnet auch aus dass automatisch sulfatierte Batterien erkannt werden. Es wird dann ein spezielles Wiederbelebungsprogramm gestartet, dessen Ziel ist den nachladbaren Zustand wieder herzustellen. Jetzt wird die Batterie in schnellstmöglicher Zeit auf den bestmöglichen Wert geladen. Ein abschließender Belastungstest zeigt das Ergebnis der Ladung und die Einsatzbereitschaft der Batterie.

#### BEDIENERFREUNDLICH:

- Immer fehlerfreie Bedienung
- Das moderne Gehäuse und die optionale Wandhalterung sparen Platz auf der Werkbank
- Eine leuchtende LED und ein automatischer elektronischer Schutz warnt bei falsch angeschlossener Batterie
- Die Schaltungsauslegung verhindert wirkungsvoll den Funkenschlag an den Zangen, sowie die Möglichkeit eines Kurzschlusses
- Das Gerät hat einen Schutz gegen Überhitzung
- Zweifach isoliertes Gehäuse
- Die Endpunkte der Kabel an den Batterie-zangen sind doppelt gelötet, dies sorgt für eine lange Haltbarkeit
- 2 Jahre Garantie ab Auslieferungsdatum



#### DER TESTER FÜR DEN LADEZUSTAND:

Sechs Prüfbereiche von 15A bis 150A reichen für alle im Einsatz befindlichen 12 V Batterien. Eine normale Prüfung der Batterie für 3 Sekunden oder ein längerer Test über 15 sec. für die Batterie – Kapazitätsprüfung ist auswählbar. Der 15 Sekunden Test wird auch automatisch nach dem Ladevorgang aktiviert. Lesen Sie auf dem LED Voltmeter die angeforderte minimale Nachladezeit und beobachten Sie während der Belastung die dynamische Batteriespannungstendenz. Dadurch können Sie die zugrundeliegende Gesundheit der Batterie feststellen. Ein Temperatur-Sensor korrigiert die Messwerte die durch unterschiedliche Umgebungstemperaturen verändert werden. Das Testgerät ist gegen Überhitzung mit einer Thermo Sicherung geschützt. Wenn die Batterie für einen Test zu wenig Kapazität hat und zuerst eine Ladung benötigt, wird dies über eine separate LED angezeigt.

#### DAS AUTOMATISCHE MEHRSTUFIGE LADEGERÄT:

Wählen Sie einen von 6 Ladebereichen, 1A bis 9A Konstantstrom, dies ermöglicht in kürzester Zeit die richtige Ladung für Batterien von 2,5Ah (Ampere/Stunden) aufwärts.

Extra Starttaste zur Aktivierung des MF Programms für beide Arten von wartungsfreien Batterien: Für Batterien die vom Händler befüllt werden und AGM Batterien die ab Werk befüllt geliefert werden.

Für Sicherheit sorgt die automatische Rückstellung auf das Programm für herkömmliche Batterien und für Batterien mit Verschlussdeckeln.

Die Ladezeit, die durch die Testergebnisse angezeigt wird, wird auf einen Timer, bis 6 Stunden voreingestellt. Für MF Batterien ist die Ladezeit begrenzt in der Relation zur steigenden Batteriespannung. Diese automatische Überwachung erlaubt die optimale Ladung aller Arten von MF Batterien.

Sulfatierte Batterien werden automatisch erkannt und ein spezielles Wiederbelebungs – Programm versucht durch das Anlegen einer höheren Spannung die Batterie wieder für eine Ladung aufnahmefähig zu machen. 3 Gruppen von LED zeigen übersichtlich die Ampere der Ladung, die Ladezeit und den Zustand der Batterie ohne umzuschalten an.



## OPTIMATE

### BATTERIE - LADE- UND DIAGNOSEGERÄT

Rettet und lädt auch tiefentladene, sulfatierte Batterien

# NEU!

BestNr.	ViCode	Bezeichnung
---------	--------	-------------

850-701	006120	<b>OptiMate 4 Batterie Lade- und Diagnosegerät 12V</b>
---------	--------	--

OptiMate Technologie wird von 9 führenden Motorradherstellern empfohlen (mehr als alle Mitbewerber zusammen)! Über 1 Million OptiMate sind bereits weltweit im Einsatz.

Desulfatieren, Aufladen, Selbstentladungsprüfung, Diagnose, Erhaltungsladung. Vollautomatisches, mikroprozessorgesteuertes Programm. Daueranschluss ohne Gefahr auch über Monate möglich. Batterie muss nicht vom Fahrzeug abgeklemmt werden. Elektronisch geschützt: Sicher gegen versehentlichen Kurzschluss oder falsche Polarität, keine Sicherung zu tauschen, keine Funkenbildung.

- Ideal für alle 12V Blei-Säure Batterien (Standardbatterien mit Verschlusskappen, MF, Gel) von 2 bis 50Ah. Auch verwendbar für das gelegentliche Nachladen und die Wartung von größeren Batterien.
- Versiegeltes, gefälliges, wetterfestes Gehäuse (Schutzklasse IP64).
- 10 LED für eine unabhängige, komplette Information. **Exklusiv!**
- Wiederbelebungsmodus mit 2 Stufen: Stufe 1 bis zu 16V für leicht sulfatierte Batterien, dann TURBO, bis zu 22V für kritischere Fälle. **Exklusiv!**
- Hauptladestadium mit einem Konstantstrom von 0.8A.
- Optimale elektrische Leistungsfähigkeit – niedriger Verbrauch, geringe Klimaauswirkung.
- Überprüfung der Selbstentladung. **Exklusiv!**
- Am Ende des Ladezyklus gibt ein Spannungshaltungstest eine zuverlässige Anzeige über den Zustand der Batterie. Dieser Test zeigt auch einen anormalen elektrischen Verbrauch wenn das Fahrzeug im Ruhezustand ist (Leckstellen oder „gierige“ Zusatzgeräte). Resultate werden auf einer 1-5 farbigen LED Skala angezeigt. Diese genauere Information ist durch das sich ständig erweiternde Angebot auf dem Batteriemarkt notwendig geworden. **Exklusiv!**
- Halbstündlicher Wechsel zwischen Wartungs- und Testmodus hält die Batterien auf Raumtemperatur und reduziert den sonst üblichen Verlust der Flüssigkeit bei Standardbatterien auf ein unwesentliches Minimum. **Exklusiv!**
- Integriertes Wandmontage-System.
- Gummischutz am Ladekabel-Verteilerstecker, Selbstausrichtung der Pins für einfaches Anschließen. **Exklusiv!**



## OptiMate 4

## Die neue Referenz



## OPTIMATE

### BATTERIE - LADE- UND DIAGNOSEGERÄT

Rettet und lädt auch tiefentladene, sulfatierte Batterien

BestNr.	ViCode	Bezeichnung
850-762	073800	<b>OptiMate Pro4-S 12Volt Batterie Diagnose- Lade- und Desulfatiergerät für 4 Batterien</b>

Einzigartige Eigenschaften:

- Sorgt automatisch für die korrekte erste (Aktivierungs-) Ladung, die wesentlich für die Gewährleistung der adäquaten Lebensdauer neuer trocken ausgelieferter AGM MF Batterien ist.
- Tiefentladene Batterien werden automatisch festgestellt und mittels einer höheren Spannung wiederhergestellt.
- Jede einzelne AGM MF Batterie wird automatisch mit einer Endladespannung geladen, die ihren jeweiligen technischen Eigenschaften angemessen ist.
- 6-Schritte-Programm:
  1. Vorqualifikation.
  2. Sulfatierungsdiagnose und Wiederherstellung.
  3. Füllladung.
  4. Absorption (Gewährleistung der vollen Ladung).
  5. Pause zwecks Selbstentladungsprüfung.
  6. Erhaltungsladung.
- 3 wählbare Programme für MF - Wartungsfrei AGM\*, STD - Standard (Verschlussdeckel), DC - GEL und Deep Cycle.
- Auswahl zwischen 1,2 oder 3 oder 5 Ampere Konstantstrom je Batterie.
- Automatische, thermische Anpassung der Spannungseinstellung.
- Separate Batteriekabel messen die Spannung und führen den Ladestrom für optimale Präzision.
- Optionale Wandkonsole.
- Abnehmbare, problemlos austauschbare Batterieklemmen mit Silikonkabeln.



850-769	003300	<b>Wandkonsole für OptiMate Pro4-S</b> Stabiler Metallwinkel. Schafft Platz auf der Werkbank und bringt das Gerät aus dem Gefahrenbereich von Säurespritzern.
---------	--------	--

BestNr.	ViCode	Bezeichnung
850-75	054900	<b>OptiMate Pro8-S Batterie Lade- und Diagnosestation für 8 Batterien</b>

Die ultimative Batteriemangement-Zentrale für die Werkstatt. Spart Zeit und vermeidet unnötige Reklamationen. Mit dem OptiMate Pro8-S haben Sie immer eine vollständig geladene Batterie verkaufsbereit zur Hand.

#### Diagnose – Desulfatieren – Laden – Prüfen - Erhalten

Separate Ladeprogramme für Standard und MF Starterbatterien oder Deep Cycle (DC) Batterien.

Das richtige Ladeprogramm wird mittels 4 Kippschaltern für je zwei benachbarte Anschlüsse eingestellt, bis zu 8 verschiedene Batterien werden gleichzeitig perfekt geladen.

Keine Funkenbildung, gesichert gegen Kurzschluss, falsche Polung und Überspannung.

Im Lieferumfang enthalten ist das Netzkabel sowie 8 abnehmbare, 2m lange Anschlusskabel mit Polklemmen, Wandkonsole optional.



850-769	003300	<b>Wandkonsole für OptiMate Pro8</b> Stabiler Metallwinkel. Schafft Platz auf der Werkbank und bringt das Gerät aus dem Gefahrenbereich von Säurespritzern.
---------	--------	--

## ACCUMATE

### BATTERIE - LADEGERÄT FÜR 6V/12V BZW. 12V/24V BATTERIEN Zum Laden und Frischhalten für moderne und klassische Batterien

BestNr.	ViCode	Bezeichnung
850-77	005820	<b>AccuMate Batterie Ladegerät 6V/12V</b> Lädt alle Arten von Blei/Säurebatterien, hält und prüft die Ladung vollautomatisch - auch über Monate. Automatische Erkennung und Regelung des Lade- und Frischhaltezyklus. Ladestrom max. 1,2 Amp., Wahlschalter für 12V/6V. Eindeutige, genaue LED Statusanzeige.
850-705	002670	<b>AccuMate Compact Batterie Ladegerät 12V</b> Gerät für Daueranschluss. 3-Stufen Batteriewartungs- und Ladegerät für alle Fahrzeugbatterien, keine Einstellungen am Gerät notwendig. Drei Kontrollleuchten zeigen den Status des Ladevorgangs an. Konstantstrom laden mit 600mA Erhaltungsladung – auch für große Batterien. Verpolungs- und kurzschlussicher. Beim Abklemmen sind die Ladekabel stromlos, dadurch entsteht keine Funkenbildung. Das Ladegerät kann zum Stecker um 90° gedreht werden. Im Lieferumfang ist ein Kabel mit Klemmen und ein Kabel zum fixen Anschluss an die Batterie enthalten.
850-703	011280	<b>AccuMate Pro Batterie Ladegerät 12V/24V</b> Für alle Batterien ab einer Kapazität von 17Ah (12V) oder 9Ah (24V). Lädt alle Arten von Blei/Säurebatterien, hält und prüft die Ladung vollautomatisch - auch über Monate. Das Gerät ist mit einem elektronisch geregelten Lüfter ausgerüstet und als Standgerät oder zur Wandmontage geeignet. 3-stufiger «IuU» Ladealgorithmus: Grundladung bei Konstantstrom, bis die Spannung auf 14,4 V angestiegen ist (bei 20°C). Spannung wird in der Absorptionsphase auf 14,4 V gehalten, bis der von der Batterie entnommene Ladestrom auf 1/6 des vollen Ladestroms zurückgeht. Die Spannung ist im Float-Modus auf 13,7 V begrenzt. Ladeleistung bei 12 Volt: 7 Amp. , bei 24 Volt: 3,5 Amp. Mitgeliefert wird ein Tragegriff mit Kabelhalter und ein Anschlusskabel mit Klemmen.



## TESTMATE

BestNr.	ViCode	Bezeichnung
850-765	033300	<b>TestMate Batterietester für 12V Batterien von 2Ah bis 30Ah</b> Batterie anhängen - Typ wählen - Testen - Diagnose ablesen. So einfach funktioniert es tatsächlich mit diesem bedienerfreundlichen, tragbaren und kompakten Testgerät. Mittels zweier wählbarer Programme kann eine zuverlässige Diagnose erstellt werden bei der die Batteriespannung und der wesentlich aussagekräftigere Prozentsatz der verbleibenden Kaltstart-Ampere angezeigt wird. Die angezeigte Diagnose sagt Ihnen genau in welchem Zustand die Batterie ist und gibt eine Empfehlung über das weitere Verfahren.
850-766	003000	<b>TestMate Mini Batterietester</b> Das TestMate Mini ist ein kleines kompaktes und zuverlässiges Batterie-Testgerät, es zeigt in Sekundenschnelle den Batteriezustand an. Die mittlere Anzeige -V- zeigt die Batteriespannung von mindestens 12,5 Volt an (normaler Wert für eine geladene Batterie). Die Leuchtdioden 13,4 –14,9 zeigen höhere Batteriespannungen an (abhängig vom Batterietyp). Das Besondere an diesem preiswerten Batterie-Testgerät, man kann sogar die Kaltstartleistung messen und somit feststellen, ob die Batterie auch unter Belastung tadellos oder defekt ist. Weiters können auch Lichtmaschine und Regler geprüft werden. Eine weitere Besonderheit: die Batterie kann im Fahrzeug verbleiben.



## ZUBEHÖR für Optimate und Accumate

BestNr.	ViCode	Bezeichnung	
850-717	001151	Wandkonsole	OptiMate I / II / III / AccuMate
850-715	001116	Anschlusskabel mit Normstecker	OptiMate III / 4 / AccuMate
850-718	001151	Anschlusskabel mit Normstecker	OptiMate I / OptiMate II
850-716	001134	Einbau-Steckdose für Normstecker (nicht für Starthilfe geeignet!)	
850-712	000474	Anschlusskabel mit Ösen mit Sicherung und Staub- und spritzwasserdichter Gummikappe	OptiMate III / 4 / AccuMate
850-719	000438	Anschlusskabel mit Sicherung und Ösen	OptiMate III / 4 / AccuMate
850-69	000384	Anschlusskabel mit Sicherung und Ösen	OptiMate I / OptiMate II
850-714	000438	Anschlusskabel mit Klemmen	OptiMate III / 4 / AccuMate
850-711	000450	Adapterkabel TecMate / BAAS	
850-713	000438	Verlängerungskabel 2,5 Meter	OptiMate III / 4 / AccuMate



850-717

850-719



850-712



850-714

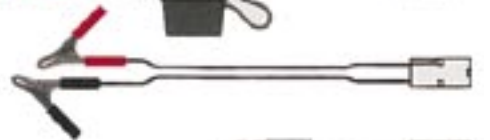

850-711



850-715/-718



850-716

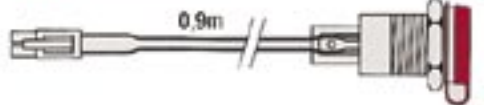

850-713



850-69





## IGNITIONMATE

### ZÜNDANLAGEN TEST- UND DIAGNOSEGERÄT

Professionelles, kompaktes Spitzenspannungs- und Zündanlage Testgerät mit zweifacher Anzeige

BestNr.	ViCode	Bezeichnung
850-721	057600	<p><b>Zündungsprüfgerät IgnitionMate Duo</b></p> <p>Das IgnitionMate Duo ist ein handliches tragbares Testgerät für den Diagnose-, Tuning- und Motoreinstellungs-Spezialisten. Zeigt und vergleicht die auf der primären Zündungsseite auftretende Spannung und Funkenstärke von 2 Zylindern gleichzeitig. Robustes und spritzwassergeschütztes Gerät mit hoher Genauigkeit und Empfindlichkeit.</p>
850-72	052800	<p><b>IgnitionMate Test- und Diagnosegerät für Zündanlagen</b></p> <p>Sparen Sie sich und Ihren Kunden teure Arbeitszeit und das problematische "Teil austauschen auf Verdacht". Nur eine genaue Diagnose gibt Sicherheit, auch bei der Argumentation und Begründung der Kosten gegenüber dem Kunden.</p> <p>Der neue IgnitionMate zeigt zuverlässig den Zustand jeder Zündanlage an: Hochspannungskondensator-, Transistor- oder einfache Kontaktzündung, gleich ob digitaler oder analoger Bauweise. Das Gerät hat ein weites Anwendungsfeld in allen Bereichen: Automobile, Motorräder, Flugzeuge, Außenborder, Stromerzeuger, Gartentraktoren, Rasenmäher, Motorsensen, Motorsägen... jeder OTTO Verbrennungsmotor.</p>



Auf zwei separate  
sofort erkennen lassen.

Zwei typische Beispiele:

- Zündklemme über das Zündkabel klemmt.
- Zündfunkenstrahl  
z.B. die Spannung der Geberspule, der Kondensatorladespule, der Primärspule, der Zündspule oder die Batterieladespannung.

Die Spezial Hi

für hohe Temperaturen ausgelegt, bis zu 160°C der Taster und bis zu 220°C das Kabel. Drei unterschiedlich geeichte Hochspannungs-Skalen von 10, 20, und 40 kV decken die gesamte Bandbreite aller Zündsysteme ab. Positive und negative Impulse werden aufgezeigt. Die Anzeige auf den LED-Panels erfolgt präzise und schnell, und ein sicherer Schutz gegen Stöße und Vibrationen garantiert leichtes und zuverlässiges Ablesen der Werte.

Aufnahme-

BestNr.	ViCode	Bezeichnung
850-726	000750	<p><b>Adapterset "Probulator" für Messkabel</b></p> <p>Die schlanke Halbrundform dieser Messkontakte erleichtert den Zugang bei Messung und Diagnose an Steckern. Das Adapterset besteht aus je 2 Steckern mit einem Radius von 1,8mm und 2,6mm und passt auf die üblichen 4mm Bananenstecker.</p>

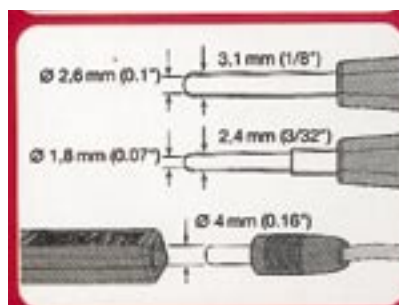

## VACUUMMATE

### ANSAUGSYSTEM-ANALYSE- UND SYNCHRONISIERGERÄT

Professionelles Gerät zum Synchronisieren von Vergasern, Drosselklappen und zur Fehleranalyse im Ansaugsystem

BestNr.	ViCode	Bezeichnung
850-731	088200	<b>VacuumMate 4-Kanal Synchronisier- und Analysegerät</b> Professionelles Gerät zum Synchronisieren von gleichzeitig bis zu 4 Zylinder bei Vergaser- oder Einspritzsystemen. Das Gerät dient auch zur Analyse von undichten Ventilen, undichten Ansaugkrümmern und Kompressionsverlusten. 4 Elektronische Skalen zur Druck-/Unterdruck-Anzeige mit hoher Auflösung und Anzeige der Motordrehzahl für 2- und 4-Takt Motoren. Im Lieferumfang enthalten: Gepolsterte Tasche für Transport und Aufbewahrung, 4 Gewindeadapter M5, 4 Gewindeadapter M6, T-Stück für Unterdruck-Benzinhahn, 12V Anschlusskabel mit Batterieklemmen. Mit einem optional erhältlichen Adapter können 6 Zylinder gleichzeitig angeschlossen werden.
850-728	001062	Adapter starr mit Gewinde M5
850-738	001188	Adapter halbstarr mit Gewinde M5
850-739	001188	Adapter halbstarr mit Gewinde M6



## SYNCHROMATE

### SYNCHRONISIERGERÄT FÜR VERGASER

Präzises, elektronisches Synchronisieren für Mehrvergasermotoren

BestNr.	ViCode	Bezeichnung
850-79	021600	<b>SynchroMate 2-Kanal Vergasersynchronisiergerät</b> Besonders geeignet für 2-Zylinder Motoren, aber auch für 4-Zylinder Motoren mit Adapter oder durch Umstecken verwendbar. Erschwingliches Gerät mit hoher Auflösung und einfacher Bedienung, robust, wartungsfrei, verschleissfrei. Umschaltmöglichkeit für Anzeige der Motordrehzahl! Im Lieferumfang enthalten: Gepolsterte Tasche für Transport und Aufbewahrung, 2 Gewindeadapter M5, 2 Gewindeadapter M6, T-Stück für Unterdruck-Benzinhahn, 12V Anschlusskabel mit Batterieklemmen.
850-727	006000	<b>4-Kanal Adapter für SynchroMate</b> Mit diesem Adapter können 4 Vergaser gleichzeitig angeschlossen werden. Die Abstimmung erfolgt einzeln zum Referenz-Vergaser jeweils durch Umschalten der Hebel.
850-728	001062	Adapter starr mit Gewinde M5
850-738	001188	Adapter halbstarr mit Gewinde M5
850-739	001188	Adapter halbstarr mit Gewinde M6





**MOTORRADHEBER** Vorderrad

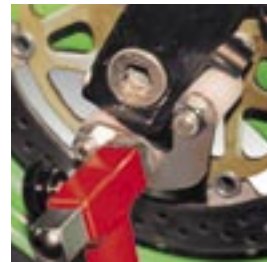

BestNr.	ViCode	Bezeichnung
855-312	006420	Vorderradheber universal incl. Adapter mit konischen Zapfen
855-314	007980	Vorderradheber universal incl. Adapter mit beweglicher Rollenauflage
855-315	006900	Vorderradheber mit Gummiauflage für Motorräder mit Radialbremse

Universelle Vorderradheber, in der Breite einstellbar und wahlweise mit Zapfen oder Rollenauflage lieferbar. Alternativ sind die austauschbaren Adapter auch zusätzlich erhältlich.

BestNr.	ViCode	Bezeichnung
855-393	003600	Adapter mit Rollenauflage (Paar) für Vorderrad
855-394	001950	Adapter mit konischen Zapfen (Paar) für Vorderrad
855-392	001950	Adapter mit langem Zapfen speziell für Yamaha YZF R6 und YZF R1 -'00 (1Stk)



**Bike-Lift®**

BestNr.	ViCode	Bezeichnung
855-311	004620	Vorderradheber universal mit Zapfen zum Aufheben am Gabelholm

## MOTORRADHEBER Vorderrad

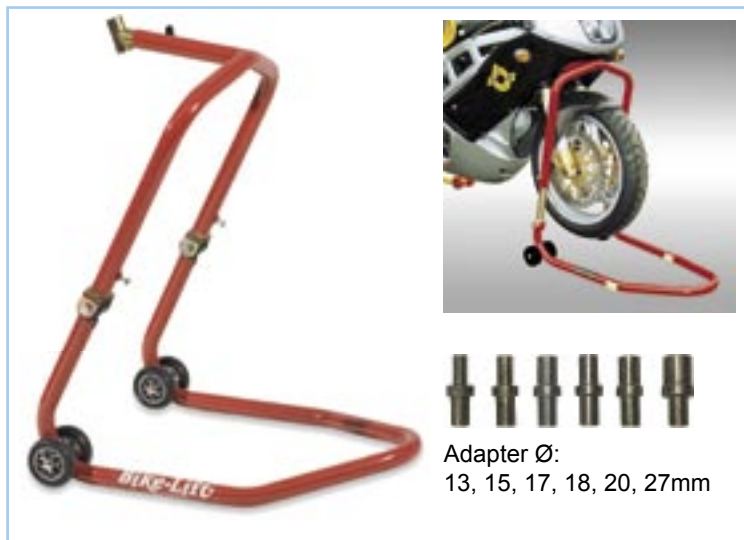



BestNr.	ViCode	Bezeichnung
855-323	013980	Vorderradheber universal zum Aufheben am Steuerkopf kpl. mit 6 verschiedenen Adaptern



BestNr.	ViCode	Bezeichnung
855-325	021600	Vorderradheber universal zum Anheben der Lenksäule, mit Handhebel (auch für MV Agusta und Ducati 916/748)

**MOTORRADHEBER** Hinterrad

BestNr.	ViCode	Bezeichnung
855-333	006480	Hinterradheber universal kpl. mit L-Gummiauflage
855-334	006480	Hinterradheber universal kpl. mit Y-Adapter
855-345		Hinterradheber für Suzuki '06/'07 niedrige Ausführung inkl. Y-Adapter

BestNr.	ViCode	Bezeichnung
855-380	001950	Set L-Adapter (Gummi)
855-381	001950	Set Y-Adapter
855-382	001800	Set Rollenadapter M6
855-383	001800	Set Rollenadapter M8
855-384	001800	Set Rollenadapter M10
855-385	001500	Set Rollenadapter M12

BestNr.	ViCode	Bezeichnung
855-350	010770	Hinterradheber für Einarmschwinge (ohne Adapter)



BestNr.	ViCode	Bezeichnung
855-388	001950	Adapter VFR400 / 750    Ø 28,7mm
855-390	004800	Adapter BMW K1200S    Ø 53,0mm
855-387	001950	Adapter Ducati    Ø 22/26mm
855-386	001950	Adapter Triumph    Ø 27,5mm
855-395	003060	Adapter MV Agusta    Ø 42,0mm



BestNr.	ViCode	Bezeichnung
855-342	009300	Hinterradheber Ducati 749/999

## ZENTRALHEBER



BestNr.	ViCode	Bezeichnung
855-371	012672	Zentral-Heber / Montage- ständer mit Fußhebel
<p>Für Cross-, Trial-, Enduro- und Supermotard, Motorräder und -Mopeds. Ideal auch für die Rennstrecke. Große, breitgestellte Füße verhindern ein Absinken in weichem Boden. Spezialkonstruktion aus verzinktem Stahl, Eigengewicht 6kg, Tragkraft 350kg, Höhe: min. 29cm / max. ca. 40mm</p>		



BestNr.	ViCode	Bezeichnung
855-374	013900	Zentralheber ALU
<p>Für Offroad Motorräder. Verstellbar in 12 verschiedenen Positionen. Hubhöhe min/max: von 24/33cm bis 36/45cm</p>		



BestNr.	ViCode	Bezeichnung
855-372	063900	Zentralheber für Offroad und Supermotard
<p>Hydraulischer Heber mit Fußbetätigung, durch die kompakte Form besonders auch auf der Rennstrecke geeignet. Das Hydrauliksystem mit getrenntem Kolben und Pumpe garantiert eine lange Lebensdauer. Eine Aussparung in der Holzauflage ermöglicht einen einfachen Ölwechsel. Tragkraft 160kg, Höhe min. 26cm / max. 90cm.</p>		



BestNr.	ViCode	Bezeichnung
855-377	047760	Zentralheber für Custom und Chopper
<p>Hydraulischer Heber für Fußbetätigung mit einer Tragkraft von 500 kg und einer Höhe von min. 12cm / max. 40cm. Durch die drehbaren Räder ist auch ein einfaches Rangieren in Werkstatt oder Garage möglich. Eine Sicherheitsstange arretiert und sichert den Heber in 3 Positionen.</p>		

## ZENTRALHEBER



BestNr.	ViCode	Bezeichnung
855-375	025200	Zentral-Scherenheber mit Spindel Antrieb durch Stecknuss und Ratsche
855-376	037200	Zentral-Scherenheber mit Hydraulik Antrieb durch manuelle Hydraulikpumpe
855-389	005580	Adapterset zum Stabilisieren des Motorrads

Ideale Heber für Choppermodelle, insbesondere auch in Verbindung mit der Hebebühne.  
Tragkraft 400kg, min. Höhe nur 8cm, max. 40cm.



BestNr.	ViCode	Bezeichnung
855-361	011880	Zentralheber für Straßenmotorräder

Handlich und schnell anzubringen, unentbehrlich zum Ausbauen des Mono-Stoßdämpfers und des Hinterrades. Ideal zum Abstellen des Motorrads während des Winters.  
Bitte bestellen Sie zum Zentralheber den entsprechenden Aufnahmedorn separat.

855-367	002340	Aufnahmedorn Ø 10mm / l = 600
855-368	002340	Aufnahmedorn Ø 12mm / l = 600
855-369	002340	Aufnahmedorn Ø 15mm / l = 600

## UNTERSTELLBOCK



BestNr.	ViCode	Bezeichnung
855-373	010500	Unterstellbock aus Aluminium

Ideal für Motocross und Trial.  
Extrem leicht und bei Bedarf vollständig zerlegbar. Die Gummimatte mit Wabenstruktur sorgt dafür, dass das Motorrad sicher aufliegt.

## RANGIERSTÄNDER



BestNr.	ViCode	Bezeichnung
855-410	011700	Rangierwagen für Hauptständer

Durch die beweglichen Räder (2 davon mit Bremse) ideal zum Rangieren von abgestellten Fahrzeugen auf engem Raum.  
Durch Erweiterung mit "SIDE EXTENSION" auch für Fahrzeuge mit Seitenständer verwendbar.



## HEBEBÜHNEN

### HEBEBÜHNE Bike Lift "Max" und "Max GATE"



500 kg

BestNr.	ViCode	Bezeichnung
855-133	186300	Hebebühne "Bike Lift Max" mit ferngesteuerter, elektrischer Hydraulikpumpe
855-127	200700	Hebebühne "Bike Lift Max GATE" mit ferngesteuerter, elektrischer Hydraulikpumpe

**Technische Daten:**

Abmessungen der Arbeitsfläche 210 x 75cm / mit montierten Seitenflügeln 230 x 130cm  
 Höhe max. (mit Sicherheitsarretierung) 100cm  
 Höhe min. (bei abgesenkter Bühne) 18cm  
 Hubleistung max. 500kg  
 Gewicht 200kg

Die Bauweise des Bike Lift Max ermöglicht das Anheben von Gewichten bis zu 500 kg auf eine Höhe von 100 cm vom Boden. Die Arbeitsfläche (210 x 75cm) ist beim Modell Max GATE im hinteren Teil mit einem verschiebbaren Gate (60 x 36cm) ausgestattet, wodurch das Abmontieren des Rades erleichtert wird. Die Hebebühne kann mit Seitenflügeln SW500 geliefert oder nachgerüstet werden, mit denen man die Arbeitsfläche auf 230cm x 130cm erweitern kann. In dieser Ausführung können Seitenwagen, kleine Traktoren, Motorschlitten, Quads, Jetski, Rasenmäher usw. gehoben werden.

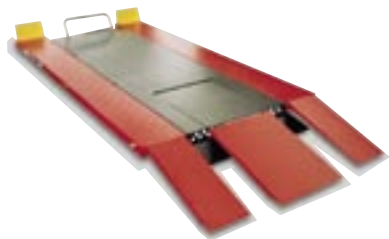

GATE

### HEBEBÜHNE Bike Lift "Cruiser GATE" und "Cruiser SPLIT"



750 kg

BestNr.	ViCode	Bezeichnung
855-146	192900	Hebebühne "Bike Lift Cruiser GATE" mit ferngesteuerter druckluftbetriebener Hydraulikpumpe
855-147	223200	Hebebühne "Bike Lift Cruiser GATE" mit ferngesteuerter elektrischer Hydraulikpumpe
855-153	260100	Hebebühne "Bike Lift Cruiser SPLIT" mit ferngesteuerter elektrischer Hydraulikpumpe
855-181	042360	Seitenflügel SW750 für Hebebühne (inkl. Montagematerial)

**Technische Daten:**

Abmessungen der Arbeitsfläche 220 x 75cm mit montierten Seitenflügeln 240 x 130cm  
 Höhe max. (mit Sicherheitsarretierung) 120cm  
 Höhe min. (bei abgesenkter Bühne) 18cm  
 Hubleistung max. 750kg  
 Gewicht 300kg

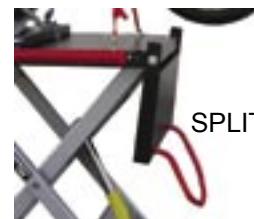

SPLIT

Die Bauart des Bike Lift Cruiser ermöglicht das Anheben von Gewichten bis zu 750 kg auf die außerordentliche Höhe von 120 cm vom Boden. Die Arbeitsfläche (220 cm x 75cm) ist im hinteren Teil mit einem verschiebbaren Gate (60 x 48cm) ausgestattet, wodurch das Abmontieren des Rades erleichtert wird.

Die Hebebühne kann mit Seitenflügeln SW750 (BestNr. 855-181) geliefert oder nachgerüstet werden, mit denen man die Arbeitsfläche auf 240cm x 130cm erweitern kann. In dieser Ausführung können Seitenwagen, kleine Traktoren, Motorschlitten, Quads, Jetski, Rasenmäher usw. gehoben werden.



## HEBEBÜHNEN

### HEBEBÜHNE Bike Lift "Racing"



350 kg

BestNr.	ViCode	Bezeichnung
855-111	113046	Hebebühne "Bike Lift Racing" mit Fuß-Hydraulikpumpe
855-112	136800	Hebebühne "Bike Lift Racing" mit druckluftbetriebener Hydraulikpumpe
855-113	153900	Hebebühne "Bike Lift Racing" mit elektrischer Hydraulikpumpe

Kompakte und handliche Hebebühne, die speziell für Rennmotorräder, Mopeds und Scooter entwickelt wurde. Die solide Bauweise ermöglicht das Anheben von Gewichten bis zu 350kg auf eine Höhe von 100cm vom Boden.

Die großflächige Auffahrtsrampe und die geringe Bodenhöhe von nur 16cm erleichtern das Aufschieben des Motorrades. Besonders praktisch sind die seitlichen Ablagen für Werkzeug und Teile, die auch deren Herabrollen verhindern.

#### Technische Daten:

Abmessungen der Arbeitsfläche 200 x 60cm  
 Höhe max. (mit Sicherheitsarretierung) 100cm  
 Höhe min. (bei abgesenkter Bühne) 16cm  
 Hubleistung max. 350kg  
 Gewicht 120kg

### HEBEBÜHNE Bike Lift "Sport GATE" und "Sport SPLIT"



500 kg

BestNr.	ViCode	Bezeichnung
855-115	144000	Hebebühne "Bike Lift Sport GATE" mit hydraulischer Fußpumpe
855-116	168300	Hebebühne "Bike Lift Sport GATE" mit druckluftbetriebener Hydraulikpumpe
855-117		Hebebühne "Bike Lift Sport GATE" mit elektrohydraulischer Pumpe
855-122	198000	Hebebühne "Bike Lift Sport SPLIT" mit druckluftbetriebener Hydraulikpumpe
855-123	223200	Hebebühne "Bike Lift Sport SPLIT" mit elektrischer Hydraulikpumpe

Die Bauweise des Bike Lift Sport ermöglicht das Anheben von Gewichten bis zu 500 kg auf eine Höhe von 100cm vom Boden. Die Arbeitsfläche (210cm x 60cm) ist im hinteren Teil mit einem verschiebbaren Gate ausgestattet, wodurch das Abmontieren des Rades erleichtert wird.

**Bike Lift Sport Split:** hochwertige Qualität und modernes Design. Die Verlängerung im vorderen Teil (Split) kann abgesenkt werden, wodurch das Abmontieren des Rades erleichtert wird. Aufgrund dieser Ausstattung ist der Bike Lift Sport die beste Hebebühne für Motorräder auf dem Markt.

#### Technische Daten:

Abmessungen der Arbeitsfläche 210 x 60cm  
 Höhe max. (mit Sicherheitsarretierung) 100cm  
 Höhe min. (bei abgesenkter Bühne) 17cm  
 Hubleistung max. 500kg  
 Gewicht 180kg



GATE



SPLIT

## HEBEBÜHNEN

### HEBEBÜHNE Bike Lift "Frog"



BestNr.	ViCode	Bezeichnung
855-137	294600	Hebebühne "Bike Lift Frog" mit elektrischer Hydraulikpumpe

**Technische Daten:**

Abmessungen / Platzbedarf 203 x 129cm  
 Höhe max. (voll aufgestellt) 165cm  
 Höhe min. (bei abgesenkter Bühne) 16cm  
 Hubleistung max. 500kg  
 Gewicht 285kg

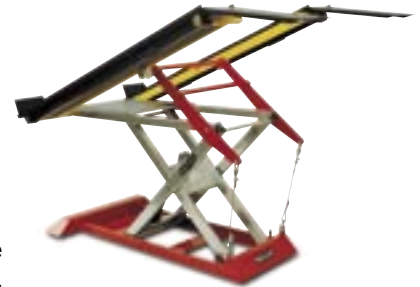

Hebebühne, die speziell für Quads, Kleinwagen, Seitenwagen, Motorschlitten und kleine Traktoren entwickelt wurde. Die beiden Platten können gehoben und weggeklappt werden. Der vordere Teil kann bis zu einer Höhe von 80cm, der hintere Teil bis 164cm angehoben werden, wodurch der Zugang zur Unterseite des Fahrzeugs erleichtert wird.

## ZUBEHÖR für Hebebühnen

BestNr.	ViCode	Bezeichnung
855-191	024300	Radklammer für Hebebühne Speziell entwickelte Radklammer, die auch schwere Cruisermodelle stabilisiert. Die Betätigung über die Spindel ermöglicht ein rasches Öffnen und Schließen.
855-194	047700	Automatic-Radklammer für Hebebühne Der patentierte Arretier-Mechanismus ist eine Kombination von Sicherheit, Zuverlässigkeit, Stabilität und Design. Es gestattet einer einzelnen Person das Positionieren und Blockieren des Motorrades auf der Hebebühne mit extremer Leichtigkeit. Diese Radklammer kann auch auf einer Ladefläche oder einem Anhänger montiert werden. Zwei Gurte an der Hinterseite des Motorrads halten dieses vollständig und sicher fest.



## HYDRAULIKÖL für Hebebühnen

BestNr.	ViCode	Bezeichnung	Bestelleinheit
970-275		Hydrauliköl MOTOREX COREX HLP32 Hochleistungs-Hydrauliköl mit sehr breitem Einsatzbereich. (Sie können für Bike Lift Hebebühnen auch Hydrauliköle mit Spezifikation ISO VG10 verwenden).	5 Liter Kanister

## HEBEBÜHNEN

### HEBEBÜHNE Bike Lift "Max TwinArms" und "TwinArms Floor"



BestNr.	ViCode	Bezeichnung
855-143	323400	Hebebühne "Bike Lift Max TwinArms" mit fernbedienbarer, druckluftbetriebener Hydraulikpumpe
855-142	194100	Hebebühne "Bike Lift TwinArms Floor" mit fernbedienbarer, druckluftbetriebener Hydraulikpumpe

Die Hebebühne Bike Lift Max 500 Twin Arms verwendet eine neue, patentierte Technologie (angemeldetes Patent PCT/F101/00040). Das System Twin Arms ist in der Breite einstellbar und gestattet - durch eine seitliche Schienenführung und Laufrollen - das aufgebockte Motorrad von einem Bühnen-Ende zum anderen zu bewegen, um den einwandfreien und körpernahen Zugang zum vorderen sowie zum hinteren Bereich des Fahrzeuges zu erreichen. Das System erlaubt das Hochheben des Motorrads durch die Fußrasten, um eine einfache und schnelle Abnahme des Vorder- und des Hinterrades oder beider Räder gleichzeitig zu ermöglichen. Der Arretier-Mechanismus des Vorderrades (ebenfalls patentiert) ist eine Kombination von Sicherheit, Zuverlässigkeit, Festigkeit und Design. Es gestattet einer einzigen Person das Positionieren und Blockieren des Motorrads mit extremer Leichtigkeit. Die Gestaltung des gummiüberzogenen Halters wurde so konzipiert, dass die Aufnahme und die Arretierung an den Fußrasten (egal ob diese Serie- oder Hightech Rasten sind) sämtlicher sich im Verkehr befindlicher Sport-Motorräder möglich ist.

Mit den gleichen Eigenschaften versehen wie die Bike-Lift Max 500 Twin Arms kommt der Bike Lift TwinArms Floor ohne Hebebühne aus. Die perfekte Lösung für den Reifenfachhandel bei dem Räder montiert und demontiert werden müssen, sowie für kleinere Wartungsarbeiten am Motorrad.

**PATENTED**





## KENNZEICHEN-BEFESTIGUNGEN

Bezeichnung			BestNr.	ViCode
Nummertafelrahmen chrom	Motorrad Halterung mittig	(nicht für EU-Kennzeichen!)	880-06	001308
Nummertafelrahmen chrom	Motorrad Halterung versetzt	(nicht für EU-Kennzeichen!)	880-07	001308
Nummertafelrahmen Eurosnap	Moped		880-201*	000414
Nummertafelrahmen Eurosnap	Motorrad	für EU-Kennzeichen bis 2004	880-211	000414
Nummertafelrahmen Eurosnap	Motorrad	für EU-Kennzeichen ab 2005 (Kennzeichengröße 210x170cm)	880-212*	000414

\* = Bei Abnahme ab 100 Stk. liefern wir diese Nummertafelrahmen auch mit Ihrem FIRMENAUFDRUCK



880-201



880-211/212



880-06/07



## VERBANDTASCHEN

Bezeichnung	BestNr.	ViCode
Verbandtasche klein für Moped	880-00	000576
Verbandtasche groß	880-01	000828
Verbandtasche groß transparent KFG § 102 Abs.10	880-03	001046
Verbandtasche groß schwarz KFG § 102 Abs.10	880-031	001032



880-00



880-01



880-03



880-031

## ZURRGURTE

Bezeichnung	Größe	Farbe	BestNr.	ViCode
Zurrurt-Set mit Klemmverschluss (Set = 2 Garnituren) zweiteilig mit verstärkten Haken	Länge 1,7m, Gurtbreite 23mm	einfärbig	880-77	001482
Zurrurt-Set mit Klemmverschluss (Set = 2 Garnituren) zweiteilig mit verstärkten Haken	Länge 1,7m, Gurtbreite 23mm	Neonfarben bunt	880-78	001570
Zurrurt mit Ratsche zweiteilig mit starken Haken	Länge 4,5m, Gurtbreite 23mm	schwarz	880-80	001570



880-77 / 880-78



880-80

## GEPÄCKSPANNER

Bezeichnung	Länge	BestNr.	ViCode
Gepäckspanner	30cm	880-10	000088
Gepäckspanner	50cm	880-11	000144
Gepäckspanner	70cm	880-12	000161
Gepäckspanner	100cm	880-13	000192
Gepäckspinne 4-tlg	80cm	880-14	000262
Gepäcksnetz	schwarz	880-31	000697



## SCHLÖSSER

Bezeichnung		BestNr.	ViCode
Bremshebelschloss		890-65	002100
Bremsscheibenschloss Moped	gelb	890-61	001260
Bremsscheibenschloss Motorrad	gelb	890-62	001392
Kettenschloss mit 4-stelliger Nummer	50cm	897-65	000742
Seilschloss mit Tresorverschluss	90cm	897-67	001046



890-61

890-62



890-65

## TANKPADS

Bezeichnung		BestNr.	ViCode
Tank Pad Gummi	114x107	895-16	001522
Tank Pad Gummi 2-teilig	58x78 / 88x78	895-35	001033
Tank Pad CHROM ProGrip 3-gliedrig	10x11cm	895-21	000479
Tank Pad CHROM ProGrip 5-gliedrig	14x21cm	895-20	001242
Tank Pad CHROM 5-gliedrig	17x25cm	895-25	001860
Tank Pad CARBON-Look X-formig rot	195x130	895-31	001620
Tank Pad CARBON-Look X-formig blau	195x130	895-32	001620

### Montageanweisung für Tankpads:

- Reinigen Sie zuerst den Tank gründlich mit einem fettfreien Reinigungsmittel.
- **WICHTIG!!!** Erwärmen Sie anschließend den Tankpad mit einem Haarfön bis dieser elastisch genug ist um sich der Form des Tanks anzupassen.
- Ziehen Sie die Schutzfolie von der Klebefläche und positionieren Sie den Tankpad so, dass dieser beim erstenmal passt, da die Klebefläche kein zweitesmal benutzt werden kann.
- Der optimale Halt ist nach ca. 24 Stunden gegeben.



## TANKPADS ABVERKAUF

Bezeichnung		BestNr.	ViCode
Tank Pad Schaumgummi Honda schwarz		895-50	000916
Tank Pad Schaumgummi Honda rot		895-51	000916
Tank Pad Schaumgummi Yamaha	schwarz	895-52	000916
Tank Pad Schaumgummi Suzuki	schwarz	895-54	000916
Tank Pad Schaumgummi Suzuki	rot	895-55	000916
Tank Pad Schaumgummi Kawasaki	schwarz	895-56	000916
Tank Pad Schaumgummi Kawasaki	rot	895-57	000916
Tank Pad Schaumgummi Ducati	schwarz	895-58	000916
Tank Pad Schaumgummi Ducati	rot	895-59	000916
Tank Pad gerippt	schwarz 105x80	895-02	000959
Tank Pad Kunstleder mit Concho		895-70	001003
Tank Pad Leder mit Concho		895-75	001439
Tank Pad CARBON-Look 2-teilig	0,8mm dünn	895-18	001090
Tank Pad CARBON-Look 2-teilig	2,5mm dick	895-07	001243
Tank Pad CARBON-Look 3-teilig	2,5mm dick	895-08	001243

**ABVERKAUF!**





## KRATZSCHUTZ-FOLIEN

Bezeichnung		BestNr.	ViCode
Polini CARBON-Look Folie	20x35cm	895-48	001140
CARBON-Look Folie	30x45cm	895-49	001374

Diese Folien schützen den Lack Ihres Fahrzeugs an besonders gefährdeten und beanspruchten Stellen vor Kratzern, Steinschlag und dergleichen.

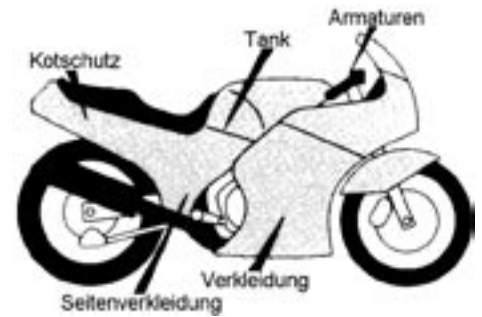
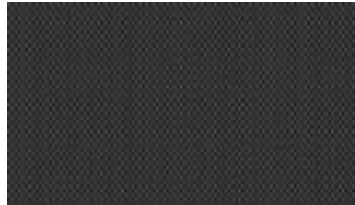

## TANKVERSCHLUSS-ABDECKUNGEN

- Täuschend echte Carbon Optik
- Selbstklebend
- Transparente Kunststoffschicht schützt und verbessert die Optik



**HONDA**



**YAMAHA**



**SUZUKI**



**KAWASAKI**

BestNr.	ViCode	BestNr.	ViCode	BestNr.	ViCode	BestNr.	ViCode
891-101	001356	892-101	001356	893-101	001356	894-101	001356

## STARTNUMMERN

Startnummernset bestehend aus je 3 Stk. selbstklebenden Nummern aus schwarzer Kunststoffolie. In Größen von 10cm oder 15cm lieferbar.

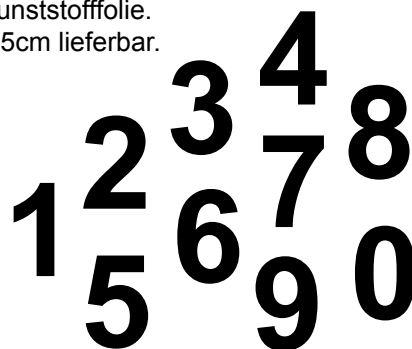

Nr.	10cm		15cm	
	BestNr.	ViCode	BestNr.	ViCode
0	895-800	000420	895-810	000582
1	-	-	895-811	000582
2	-	-	895-812	000582
3	-	-	-	-
4	-	-	-	-
5	-	-	895-815	000582
6	-	-	895-816	000582
7	-	-	895-817	000582
8	-	-	895-818	000582
9	895-809	000420	895-819	000582

## ACCESSOIRES

Bezeichnung	BestNr.	ViCode
Armketterl "Shadow"	850-921	001055
Armketterl "Virago"	850-922	001055
Armketterl "Intruder"	850-923	001055
Armketterl "Vulcan"	850-924	001055



## ABDECKPLANEN

Maßdefinition: (Angaben in cm)

a) = max. Gesamtmaß aus Höhe+Länge+Höhe

b) = max. Umfang an der Unterkante

### PVC - Planen, preisgünstig

Bezeichnung	Anwendung	Maße		BestNr.	ViCode
		a)	b)		
Plane PVC	kleine Roller, Scooter, Moped, Mofa	360	460	890-00	002399
Plane PVC mit 2 Ösen	Moped, Mofa, Roller mit Windschirm	480	460	890-04	004687
Plane PVC mit Gummizug	Vespa, Motorrad bis ca. 350ccm	375	480	890-01	003576
Plane PVC mit Gummizug	Motorräder ab ca. 350ccm	425	580	890-02	004207
Plane PVC mit Gummizug und 2 Ösen	Motorräder mit breitem Lenker	460	550	890-03	004687



### GAUNTLET Planen

Bezeichnung	Anwendung	Maße		BestNr.	ViCode
		a)	b)		
GAUNTLET "C"	kleine Roller, Scooter, Moped	420	274	890-07	003074
GAUNTLET "B"	Motorräder -350ccm, große Roller	470	270	890-08	003598
GAUNTLET "F"	Enduromotorräder und -Moped	550	340	890-09	005080
GAUNTLET "E"	Motorräder ab 350ccm	606	344	890-10	004796
GAUNTLET "G"	Motorräder extragroß mit großer Verkleidung und Koffer	640	350	890-11	005995
GAUNTLET	ATV/Quad	Größe 210x120x120cm		890-12	003780

- Garantiert 100% wasserdicht durch verschweißte Nähte
- Kein Zerkratzen des Lacks durch Vlies-Innenfutter
- Verringerte Kondenswasserbildung durch Innenfutter
- Gute Präsentation durch ansprechende Verpackung
- Passform und Halt durch Gummizug und Ösen



**ABVERKAUF!**

### Plane DeLuxe (Abverkaufspreise!!!)

Oberteil aus wasserdichtem PVC, Unterteil aus Canvas - einem Baumwoll-Hanf Mischgewebe - daher hitzefest und atmungsaktiv.

Bezeichnung	Anwendung	Maße		BestNr.	ViCode
		a)	b)		
Plane Canvas/PVC	für Motorräder mit TopCase	460	530	890-05	007238





## 4-TAKT MOTORÖL



### Motorex Legend 4T

4-Takt Motorenöl für Motorräder mit getrennter Getriebe- und Motorenschmierung. Die LEGEND-Reihe zeichnet sich durch hohe Temperaturfestigkeit und Oxydations-Stabilität aus. Genau richtig für großvolumige Motoren und klassische Motorräder.

API SG, CF

BestNr.	ViCode	Bezeichnung	Bestelleinheit	Gebindegröße
940-254	001380	Legend 4T SAE 40	1 Liter Dose	12 Stk. Karton
940-264	001380	Legend 4T SAE 50	1 Liter Dose	12 Stk. Karton



### Motorex Legend 4T

4-Takt Motorenöl für Motorräder mit getrennter Getriebe- und Motorenschmierung. Die LEGEND-Reihe zeichnet sich durch hohe Temperaturfestigkeit und Oxydations-Stabilität aus. Genau richtig für großvolumige Motoren und klassische Motorräder.

API CF, SJ, SG, ACEA B3/A3

BestNr.	ViCode	Bezeichnung	Bestelleinheit	Gebindegröße
940-294	001380	Legend 4T 20W/50	1 Liter Dose	12 Stk. Karton
940-295	005280	Legend 4T 20W/50	4 Liter Kanne	4 Stk. Karton
940-296	030000	Legend 4T 20W/50	25 Liter Kanister	
940-297		Legend 4T 20W/50	1 Fass	61 Liter Fass
940-298		Legend 4T 20W/50	1 Fass	202 Liter Fass



### Motorex Formula 4T

Teilsynthetisches Hochleistungs-Motorenöl für 4-Takt-Motorräder. Der Schmierstoff mit Reserven. Temperaturstabil und absolut schmiersicher.

JASO MA, API SG, ACEA A3

BestNr.	ViCode	Bezeichnung	Bestelleinheit	Gebindegröße
940-004	001380	Formula 4T 10W/40	1 Liter Dose	12 Stk. Karton
940-005	005400	Formula 4T 10W/40	4 Liter Kanne	4 Stk. Karton
940-006	026400	Formula 4T 10W/40	25 Liter Kanister	
940-007		Formula 4T 10W/40	1 Fass	62 Liter Fass
940-008		Formula 4T 10W/40	1 Fass	206 Liter Fass
940-214	001380	Formula 4T 15W/50	1 Liter Dose	12 Stk. Karton
940-215	005280	Formula 4T 15W/50	4 Liter Kanne	4 Stk. Karton
940-216	028800	Formula 4T 15W/50	25 Liter Kanister	
940-217		Formula 4T 15W/50	1 Fass	61 Liter Fass
940-218		Formula 4T 15W/50	1 Fass	204 Liter Fass



### Motorex Power Synt 4T

Vollsynthetisches Höchstleistungs-Motorenöl für 4-Takt Motorräder. POWER SYNT 4T steht für optimalen Verschleißschutz, bissige Kraftentfaltung und extreme Temperatur- und Scherstabilität. Rennteams rund um den Globus schwören auf POWER SYNT 4T.

JASO MA, API SG, ACEA A3

BestNr.	ViCode	Bezeichnung	Bestelleinheit	Gebindegröße
940-234	002220	Power Synt 4T 10W/50	1 Liter Dose	12 Stk. Karton
940-235	008640	Power Synt 4T 10W/50	4 Liter Kanne	4 Stk. Karton
940-236	046800	Power Synt 4T 10W/50	25 Liter Kanister	
940-237		Power Synt 4T 10W/50	1 Fass	58 Liter Fass
940-238		Power Synt 4T 10W/50	1 Fass	203 Liter Fass
940-034	002220	Power Synt 4T 5W/40	1 Liter Dose	12 Stk. Karton
940-036	040200	Power Synt 4T 5W/40	25 Liter Kanister	



## 4-TAKT MOTORÖL



### Motorex Top Speed 4T

Synthetisches Hochleistungs-Motorenöl für 4-Takt-Motorräder. Die innovative MC-Molekular-Struktur ermöglicht außergewöhnliche Performance. Minimaler Verdampfungsverlust (Low Noack) und ausgezeichneter Verschleißschutz sind das Ergebnis. Weiches Kupplungsreifen und hoher Reibwert. JASO MA, API SG, ACEA A3

BestNr.	ViCode	Bezeichnung	Bestelleinheit	Gebindegröße
940-326		Top Speed 4T 10W/30	25 Liter Kanister	
940-327		Top Speed 4T 10W/30	1 Fass	60 Liter Fass
940-328		Top Speed 4T 10W/30	1 Fass	203 Liter Fass
940-224	001770	Top Speed 4T 10W/40	1 Liter Dose	12 Stk. Karton
940-225	006900	Top Speed 4T 10W/40	4 Liter Kanne	4 Stk. Karton
940-226	037800	Top Speed 4T 10W/40	25 Liter Kanister	
940-227		Top Speed 4T 10W/40	1 Fass	58 Liter Fass
940-228		Top Speed 4T 10W/40	1 Fass	203 Liter Fass
940-274	001800	Top Speed 4T 15W/50	1 Liter Dose	12 Stk. Karton
940-275	006960	Top Speed 4T 15W/50	4 Liter Kanne	4 Stk. Karton
940-276	038400	Top Speed 4T 15W/50	25 Liter Kanister	
940-277		Top Speed 4T 15W/50	1 Fass	58 Liter Fass
940-278		Top Speed 4T 15W/50	1 Fass	203 Liter Fass



### Motorex Boxer 4T

Synthetisches 4-Takt Motorenöl. In Zusammenarbeit mit dem renommierten BMW Tuner AC SCHNITZER entwickelt. Die spezifischen Anforderungen von luft- / ölgekühlten Boxer-Motoren sowie für die getrennte Motor- und Getriebschmierung werden optimal abgedeckt.

Verringert die Reibung im Motor, vermeidet Korrosion und Ablagerungen und reduziert den Benzin- und Ölverbrauch.

JASO MA, API SG, ACEA A3

BestNr.	ViCode	Bezeichnung	Bestelleinheit	Gebindegröße
940-074	001920	Boxer 4T 10W/40	1 Liter Dose	12 Stk. Karton
940-075	007200	Boxer 4T 10W/40	4 Liter Kanne	4 Stk. Karton
940-077		Boxer 4T 10W/40	1 Fass	60 Liter Fass



### Motorex Scooter 4T

Speziell für 4-Takt-Motorroller entwickeltes Hochleistungs-Motorenöl. Kurze Durchlaufzeiten, auch bei Kaltstart, verlängern die Lebensdauer des Motors. Problemloser Einsatz zu jeder Jahreszeit. Schützt den Motor durch einen absolut stabilen Schmierfilm auch bei hohen Betriebstemperaturen. Hervorragender Schutz vor Verschleiß und Korrosion sowie absolut saubere Motoren.

API SG, ACEA A3

BestNr.	ViCode	Bezeichnung	Bestelleinheit	Gebindegröße
940-284	001440	Scooter 4T 10W/40	1 Liter Dose	12 Stk. Karton
940-285	005640	Scooter 4T 10W/40	4 Liter Kanne	4 Stk. Karton
940-286	031200	Scooter 4T 10W/40	25 Liter Kanister	





## 4-TAKT MOTORÖL



### Motorex ATV Quad 4T

Teilsynthetisches Hochleistungs-Motorenöl für ATV/Quads mit 4T Motor. Gute Scherstabilität, hervorragender Verschleißschutz. Sehr schneller Anstieg der Schmierleistung bei niedrigen Temperaturen.  
JASO MA, API SG, ACEA A3

BestNr.	ViCode	Bezeichnung	Bestelleinheit	Gebindegröße
940-094	001380	ATV Quad 4T 10W/40	1 Liter Dose	12 Stk. Karton
940-095	005400	ATV Quad 4T 10W/40	4 Liter Kanister	4 Stk. Karton
940-096	031800	ATV Quad 4T 10W/40	25 Liter Kanister	



### Motorex ATV Quad Racing 4T

Vollsynthetisches Höchstleistungs-Motorenöl, speziell entwickelt für die ATV/Quad 4T Supersportmotoren mit großem Hubraum. Bietet optimalen Motorschutz in allen Betriebsbereichen. Formel im Renneinsatz erprobt.

JASO MA, API SG, ACEA A3

BestNr.	ViCode	Bezeichnung	Bestelleinheit	Gebindegröße
940-084	002220	ATV Quad Racing 4T 10W/50	1 Liter Dose	12 Stk. Karton
940-085	008640	ATV Quad Racing 4T 10W/50	4 Liter Kanister	4 Stk. Karton



### Motorex KTM Racing 4T

Vollsynthetisches 4-Takt-Motorenöl, entstanden in enger Zusammenarbeit zwischen KTM und MOTOREX. Getestet unter extremsten Bedingungen. Für alle 4-Takt KTM Motoren, speziell Rennmotoren. Optimale Leistungsentfaltung des Motors. Höchste Temperaturbeständigkeit mit optimierten Reibwerten.  
Developed for KTM RACE ENGINES

BestNr.	ViCode	Bezeichnung	Bestelleinheit	Gebindegröße
940-044	002340	KTM Racing 4T 20W/60	1 Liter Dose	12 Stk. Karton
940-045	009000	KTM Racing 4T 20W/60	4 Liter Kanne	4 Stk. Karton

### Motorex Racing Pro 4T

Vollsynthetisches 4-Takt-Motorenöl. Getestet unter extremsten Bedingungen. Für alle 4-Takt Motoren, speziell Rennmotoren. Optimale Leistungsentfaltung des Motors. Höchste Temperaturbeständigkeit mit optimierten Reibwerten.

Inhaltsgleich mit Motorex KTM Racing 4T in neutraler Verpackung.

BestNr.	ViCode	Bezeichnung	Bestelleinheit	Gebindegröße
940-025	008910	Racing Pro 4T 20W/60	5 Liter Kanne	4 Stk. Karton



### Motorex Cross Power 4T

Vollsynthetisches Höchstleistungs-Motorenöl für 4-Takt Off-Road Motorräder der neuesten Generation. Ideal für Mehrscheiben-Ölbadkupplungen. Entwickelt in direkter Zusammenarbeit mit Rennteams und Motorradherstellern. Extrem hohe Temperatur- und Scherstabilität. Reduziert Verschleiß wirkungsvoll.

JASO MA, API SG, ACEA A3

BestNr.	ViCode	Bezeichnung	Bestelleinheit	Gebindegröße
940-064	002220	Cross Power 4T 10W/50	1 Liter Dose	12 Stk. Karton
940-065	008640	Cross Power 4T 10W/50	4 Liter Kanister	4 Stk. Karton
940-066	043800	Cross Power 4T 10W/50	25 Liter Kanister	
940-067		Cross Power 4T 10W/50	1 Fass	60 Liter Fass
940-314	002280	Cross Power 4T 10W/60	1 Liter Dose	12 Stk. Karton
940-316	050400	Cross Power 4T 10W/60	25 Liter Kanister	



## 4-TAKT MOTORÖL



### Motorex Topaz 4T

Teilsynthetisches, hochbelastbares Motorenöl. Hervorragende Scherstabilität und tiefer Verdampfungsverlust. Geeignet für PKW-Benzin- und Dieselmotoren. ACEA A3/B3, API SL/ CF, VW 505 00, MB 229.1

BestNr.	ViCode	Bezeichnung	Bestelleinheit	Gebindegröße
940-244	001170	Topaz 4T 15W/40	1 Liter Dose	24 Stk. Karton
940-247		Topaz 4T 15W/40	1 Fass	61 Liter Fass
940-248		Topaz 4T 15W/40	1 Fass	206 Liter Fass
940-014	001260	Topaz 4T 10W/40	1 Liter Dose	12 Stk. Karton
940-017		Topaz 4T 10W/40	1 Fass	62 Liter Fass
940-018		Topaz 4T 10W/40	1 Fass	208 Liter Fass



### Motorex Select SP-X 4T

Modernstes, synthetisches High-Performance-PKW-Motorenöl mit hervorragenden Leichtlaufeigenschaften. Hochbelastbarer Schmierfilm über den gesamten Temperaturbereich, kraftstoffsparend. Geeignet für Benzin- und Dieselmotoren. ACEA A3/ B4, B3, API SL/ CF MB 229.3, VW 502 00/ 505 00, BMW LL-98 Safety + Performance: PORSCHE, OPEL GM -LL-B-025

BestNr.	ViCode	Bezeichnung	Bestelleinheit	Gebindegröße
940-204	001920	Select SP-X 4T 5W/40	1 Liter Dose	24 Stk. Karton
940-205	007200	Select SP-X 4T 5W/40	4 Liter Kanister	8 Stk. Karton
940-207		Select SP-X 4T 5W/40	1 Fass	59 Liter Fass
940-304		Select SP-X 4T 10W/40	1 Liter Dose	24 Stk. Karton
940-305	006900	Select SP-X 4T 10W/40	4 Liter Kanister	8 Stk. Karton



### Motorex Cobra 4T

Mineralisches 4-Takt Motoröl. ACEA A3-98 / B3-98, API SH, SJ / CD,CE, CCMG G4,G5 / PD2, D4, VW 200 00/505 00, MB 229.1

BestNr.	ViCode	Bezeichnung	Bestelleinheit	Gebindegröße
940-057		Cobra 4T 15W/40	1 Fass	61 Liter Fass
940-058		Cobra 4T 15W/40	1 Fass	200 Liter Fass

### Motorex Stroke 4T

ACEA A3, API SG

BestNr.	ViCode	Bezeichnung	Bestelleinheit	Gebindegröße
940-956	027000	Stroke 4T 10W/40	25 Liter	
940-957		Stroke 4T 10W/40	1 Fass	60 Liter Fass
940-958		Stroke 4T 10W/40	1 Fass	200 Liter Fass

## ZAPFVORRICHTUNG

BestNr.	ViCode	Bezeichnung
850-21	001188	Zapfhahn für 25 Liter Motorex Gebinde
850-24	000540	Zapfhahn Motorex universal für Fässer
850-22	009600	Manuelle Ölpumpe für Fässer 50-200 Liter



850-21



850-24





## 2-TAKT MOTORÖL



### Motorex Formula 2T

2-Takt Motorenöl mit hohem synthetischem Anteil. FORMULA 2T ist ein echter Alleskönner! Saubere, raucharme Verbrennung bei gleichbleibend hoher Performance.  
API TC, JASO FC, ISO-L-EGD

BestNr.	ViCode	Bezeichnung	Bestelleinheit	Gebindegröße
950-110	000360	Formula 2T	100 ml Dose	40 Stk. Karton
950-114	001200	Formula 2T	1 Liter Dose	12 Stk. Karton
950-116	027000	Formula 2T	25 Liter Kanister	
950-117		Formula 2T	1 Fass	62 Liter Fass
950-118		Formula 2T	1 Fass	200 Liter Fass



### Motorex Racing GP 2T

Höchstleistungs-Motorenöl für 2-Takt Motorräder. Für den Rennsport entwickelt, auf allen Rennstrecken der Welt zu Hause. Weder extreme Temperaturen noch höchste Drehzahlen können RACING GP 2T in Verlegenheit bringen.

API TC, JASO FC, ISO-L-EGD

BestNr.	ViCode	Bezeichnung	Bestelleinheit	Gebindegröße
950-174	002400	Racing GP 2T	1 Liter Dose	12 Stk. Karton
950-176	054000	Racing GP 2T	25 Liter Kanister	



### Motorex Racing Power 2T

Vollsynthetisches Hochleistungs-Motorenöl für 2-Takt Motorräder. RACING POWER 2T verbrennt absolut raucharm und sauber. Die besondere Additiv-Kombination verhindert wirkungsvoll leistungsreduzierende Ablagerungen.

API TC, JASO FC, ISO-L-EGD

BestNr.	ViCode	Bezeichnung	Bestelleinheit	Gebindegröße
950-134	001920	Racing Power 2T	1 Liter Dose	12 Stk. Karton
950-136	039600	Racing Power 2T	25 Liter Kanister	
950-137		Racing Power 2T	1 Fass	62 Liter Fass
950-138		Racing Power 2T	1 Fass	206 Liter Fass



### Motorex Cross Power 2T

Vollsynthetisches Hochleistungs-Motorenöl für 2-Takt Motorräder. Speziell entwickelt für den harten Einsatz auf der Crossstrecke.

API TC, JASO FC, ISO-L-EGD

BestNr.	ViCode	Bezeichnung	Bestelleinheit	Gebindegröße
950-144	002100	Cross Power 2T	1 Liter Dose	12 Stk. Karton
950-145	007800	Cross Power 2T	4 Liter Kanne	8 Stk. Karton
950-146	046200	Cross Power 2T	25 Liter Kanister	
950-147		Cross Power 2T	1 Fass	62 Liter Fass



## 2-TAKT MOTORÖL



### Motorex Speed Mix 2T

2-Takt Motorenöl mit synthetischem Anteil. SPEED MIX 2T ist eine Entwicklung die von den führenden Herstellern von Leichtmotorrädern begleitet wurde.  
API TC, JASO FC, ISO-L-EGD

BestNr.	ViCode	Bezeichnung	Bestelleinheit	Gebindegröße
950-164	001320	Speed Mix 2T	1 Liter Dose	12 Stk. Karton
950-167		Speed Mix 2T	1 Fass	58 Liter Fass



### Motorex Scooter 2T

Das besondere Hochleistungsmotorenöl für 2-Takt Motorroller, ungetrübtes Fahrvergnügen zu jeder Jahreszeit. Garantiert minimale Rauchbildung und damit den Schutz von Mensch und Umwelt. Besonders geeignet für den Stadtverkehr mit häufigen Stop-and-Go-Phasen wie auch für Langstreckenbetrieb.  
API TC, JASO FC, ISO-L-EGD

BestNr.	ViCode	Bezeichnung	Bestelleinheit	Gebindegröße
950-124	001380	Scooter 2T	1 Liter Dose	12 Stk. Karton
950-126	030600	Scooter 2T	25 Liter Kanister	
950-127		Scooter 2T	1 Fass	62 Liter Fass
950-128		Scooter 2T	1 Fass	207 Liter Fass



### Motorex Scooter Forza 2T

Spezielles, vollsynthetisches Höchstleistungsmotorenöl für 2-Takt Motorroller. SCOOTER FORZA 2T kommt aus dem Scooter-Rennsport und ist auf die besonderen Anforderungen sportlicher, schneller Motorroller abgestimmt. Optimiert die Leistungsfähigkeit des Motors, verbrennt absolut sauber und rückstandsfrei. Garantiert maximale Schmiersicherheit!  
API TC, JASO FC, ISO-L-EGD, PIAGGIO HEXAGON

BestNr.	ViCode	Bezeichnung	Bestelleinheit	Gebindegröße
950-184	002040	Scooter Forza 2T	1 Liter Dose	12 Stk. Karton
950-186	045600	Scooter Forza 2T	25 Liter Kanister	
950-187		Scooter Forza 2T	1 Fass	62 Liter Fass



### Motorex Stroke 2T

BestNr.	ViCode	Bezeichnung	Bestelleinheit	Gebindegröße
950-997		Stroke 2T	1 Fass	62 Liter Fass



### Motorex Kart Lube Castor Base 2T

Hochleistungs-2-Takt-Motorenöl auf Rizinus-Basis. Speziell für den Rennsport entwickelt. Extrem temperatur- und drehzahlfest.

BestNr.	ViCode	Bezeichnung	Bestelleinheit	Gebindegröße
950-154	001920	Kart Lube Castor Base 2T	1 Liter Dose	12 Stk. Karton



## GETRIEBEÖL



### Motorex MANUAL

Spezielles Getriebeöl für Moped und Mofa mit manueller Schaltung.

BestNr.	ViCode	Bezeichnung	Bestelleinheit	Gebindegröße
960-311	000510	Getriebeöl Manual	250 ml Flasche	25 Stk. Karton



### Motorex AUTOMATIC

Getriebeöl speziell für Moped und Mofa mit Automatik.

BestNr.	ViCode	Bezeichnung	Bestelleinheit	Gebindegröße
960-321	000600	Getriebeöl Automatic	250 ml Flasche	25 Stk. Karton
960-325	007200	Getriebeöl Automatic	5 Liter Kanne	6 Stk. Karton
960-326	033000	Getriebeöl Automatic	25 Liter Kanister	



### Motorex Gear Oil

Synthetic Performance. Spezial-Getriebeöle für getrenntgeschmierte Getriebe in 2-Takt-Motorrädern. Hervorragend geeignet auch für den Einsatz in Vespas. Unterstützt sauberes Trennen der Kupplungsscheiben. Verringert Schaltwiderstände.  
API GL-4 (SAE 80W/85)

BestNr.	ViCode	Bezeichnung	Bestelleinheit	Gebindegröße
960-344	001380	Gear Oil 10W/30	1 Liter Dose	12 Stk. Karton
960-345	005280	Gear Oil 10W/30	4 Liter Kanne	4 Stk. Karton
960-346	030000	Gear Oil 10W/30	25 Liter Kanister	
960-347		Gear Oil 10W/30	1 Fass	62 Liter Fass



### Motorex Gear Oil Hypoid

Höchstdruck-Getriebeöl für Getriebe- und Kardanschmierung von Motorrädern.  
API GL-5

BestNr.	ViCode	Bezeichnung	Bestelleinheit	Gebindegröße
960-354	001500	Gear Oil Hypoid 80W/90	1 Liter Dose	12 Stk. Karton
960-356	033600	Gear Oil Hypoid 80W/90	25 Liter Kanister	
960-357		Gear Oil Hypoid 80W/90	1 Fass	60 Liter Fass



### Motorex Gear Oil Prisma ZX

Spezial Getriebe-Öl auf synthetischer Basis. Höchster Schaltkomfort. Für alle Motorräder mit getrenntgeschmierten Getrieben sowie für alle Kardan- und Hypoidantriebe.  
API GL-4+5

BestNr.	ViCode	Bezeichnung	Bestelleinheit	Gebindegröße
960-364	001980	Gear Oil Prisma ZX 75W/90	1 Liter Dose	24 Stk. Karton
960-366	043200	Gear Oil Prisma ZX 75W/90	25 Liter Kanister	
960-367		Gear Oil Prisma ZX 75W/90	1 Fass	61 Liter Fass

## GETRIEBEÖL



### Motorex Gear Oil Universal

Ein mineralöl-basisches Höchstdruck-Getriebeöl, enthält einen sehr hohen Anteil wirksamer Hochdruck-zusätze. Die Formulierung garantiert einen sicheren, reissfesten Schmierfilm, der die Zahnflanken bei Rollen und Gleiten optimal vor Abnützung und Anfressen schützt.

API GL-5, ZF TE-ML 05A, 07A, 12A, MB 235.0, PERFORMANCE LEVEL: MAN 342 N

BestNr.	ViCode	Bezeichnung	Bestelleinheit	Gebindegröße
960-374	001800	Gear Oil Universal 85W/140	1 Liter Dose	24 Stk. Karton



### Motorex Gear Oil ATF Super

Ein praxiserprobtes, universell einsetzbares Automatic Transmission Fluid. Es erreicht seinen hohen Qualitätsstandard durch die sorgfältig ausgewählten Grundöle, solventraffinierte paraffinbasierte Mineralöle und die exakt auf den Einsatzbereich abgestimmten Additive. Selbstverständlich entspricht dieses Gabelöl in vollem Umfang allen wichtigen Anforderungen der internationalen Getriebehersteller.

MB 236.6, D-22 656

BestNr.	ViCode	Bezeichnung	Bestelleinheit	Gebindegröße
960-334	001740	Gear Oil ATF Super	1 Liter Dose	12 Stk. Karton



## FROSTSCHUTZ / KÜHLFLÜSSIGKEIT



### Motorex Anti-Freeze

Vorgemischter Kühlerschutz, gebrauchsfertig, auf Ethylenglykol-Basis. Geeignet für moderne, leistungsstarke Motoren. Nitrit-, phosphat- und aminfrei. Gefrierschutz bis -40 °C.

BestNr.	ViCode	Bezeichnung	Bestelleinheit	Gebindegröße
970-114	000870	Anti-Freeze	1 Liter Dose	24 Stk. Karton
970-116	019200	Anti-Freeze	25 Liter Kanister	
970-117		Anti-Freeze	1 Fass	56 Liter Fass



## GABELÖL



### Motorex Fork Oil

Gabelöl für optimale Dämpfung bei jeder Temperatur. Verhindert Schaumbildung und Korrosion. Mit Pflege-Zusatz für Dichtungen.

BestNr.	ViCode	Bezeichnung	Bestelleinheit	Gebindegröße
960-526	031800	Fork Oil 5W/10	25 Liter Kanister	
960-544	001560	Fork Oil 10W/30	1 Liter Dose	12 Stk. Karton



### Motorex Racing Fork Oil

Für alle höchstbeanspruchten Motorrad-Gabeln. Optimale Dämpfung bei jeder Temperatur. Tiefste Reibwerte für ein optimales Ansprechverhalten und gleichmäßiges Eintauchen (MOTOREX Low Friction Technology). Verhindert Schaumbildung und Korrosion. Mit Pflege-Zusatz für Dichtungen.

BestNr.	ViCode	Bezeichnung	Bestelleinheit	Gebindegröße
960-614	001620	Racing Fork Oil 2,5W	1 Liter Dose	12 Stk. Karton
960-616	034800	Racing Fork Oil 2,5W	25 Liter Kanister	
960-624	001620	Racing Fork Oil 5W	1 Liter Dose	12 Stk. Karton
960-626	034800	Racing Fork Oil 5W	25 Liter Kanister	
960-634	001620	Racing Fork Oil 7,5W	1 Liter Dose	12 Stk. Karton
960-636	034800	Racing Fork Oil 7,5W	25 Liter Kanister	
960-644	001620	Racing Fork Oil 10W	1 Liter Dose	12 Stk. Karton
960-646	034800	Racing Fork Oil 10W	25 Liter Kanister	
960-654	001620	Racing Fork Oil 15W	1 Liter Dose	12 Stk. Karton
960-656	034800	Racing Fork Oil 15W	25 Liter Kanister	

## STOSSDÄMPFERÖL



### Motorex Racing SD-1 Stoßdämpferöl

Racing-Stoßdämpferöl mit hohem Viskositätsindex. Optimale Abstimmung auch unter extremen Bedingungen. Verhindert Schaumbildung und Korrosion.

BestNr.	ViCode	Bezeichnung	Bestelleinheit	Gebindegröße
960-695	011040	Racing SD-1	5 Liter Kanne	





## LUFTFILTER-PFLEGE



### Motorex Luftfilter Pflegeset

Vollständiges Wartungsset für Luftfilter. Unentbehrlich für Offroad-Piloten. Einfach, praktisch und wirksam.

Setinhalt:

4l Air Filter Cleaner, 1l Air Filter Oil 206, 100g Air Filter Grease 2000, 2 Behälter zum Reinigen bzw. Ölen, Handschuhe, Anleitung und 2 Motorex-Aufkleber.

BestNr.	ViCode	Bezeichnung	Bestelleinheit	Gebindegröße
980-410	006300	Luftfilter Pflegeset	1 Eimer	



### Motorex Air Filter Cleaner

Reinigungsmittel für Schaumstoff-Filterelemente. Lösemittelfrei, biologisch abbaubar und nicht brennbar. Gebrauchsfertige Mischung.

BestNr.	ViCode	Bezeichnung	Bestelleinheit	Gebindegröße
980-414	000960	Air Filter Cleaner	1 Liter Dose	24 Stk. Karton
980-415	003600	Air Filter Cleaner	4 Liter Dose	4 Stk. Karton



### Motorex Air Filter Oil 206

Speziell für Schaumstoff-Filterelemente entwickeltes, sehr gut haftendes Luftfilteröl. Verhindert das Eindringen von Sand, Staub und Wasser. Garantiert optimalen Luftdurchsatz. Sehr gut haftend.

BestNr.	ViCode	Bezeichnung	Bestelleinheit	Gebindegröße
980-424	001260	Air Filter Oil 206	1 Liter Dose	12 Stk. Karton
980-425	006120	Air Filter Oil 206	5 Liter Kanister	6 Stk. Karton



### Motorex Air Filter Oil Spray 655

Speziell für Schaumstoff-Filterelemente entwickeltes, sehr gut haftendes Luftfilteröl. Verhindert das Eindringen von Sand, Staub und Wasser. Garantiert optimalen Luftdurchsatz.

BestNr.	ViCode	Bezeichnung	Bestelleinheit	Gebindegröße
980-437	001290	Air Filter Oil Spray 655	750 ml Dose	12 Stk. Karton



### Motorex Twin Air Dirt Bio Remover

Reinigungsmittel für Schaumstoff-Luftfilter, biologisch abbaubar. Entwickelt in Zusammenarbeit mit TWIN AIR für die wiederverwendbaren Luftfilter. In Pulverform, wasserlöslich. Löst rasch selbst hartnäckigste Verunreinigungen.

BestNr.	ViCode	Bezeichnung	Bestelleinheit	Gebindegröße
980-443	001260	Twin Air Dirt Bio Remover	600 Gramm Dose	12 Stk. Karton



### Motorex Twin Air Liquid Bio Power

Öl für Schaumstoff-Luftfilter, biologisch abbaubar. Entwickelt in Zusammenarbeit mit TWIN AIR für die wiederverwendbaren Luftfilter. Verfügt über hervorragende Hafteigenschaften und extrem hohes Absorptionsvermögen.

BestNr.	ViCode	Bezeichnung	Bestelleinheit	Gebindegröße
980-464	001620	Twin Air Liquid Bio Power	1 Liter Dose	12 Stk. Karton





## KETTENSPRAY



### Motorex Chainlube 622 Strong

Weißer, extrem haftfähiger, verschleißmindernder Spezienschmierstoff für alle, insbesondere X-Ring und O-Ring-Motorradketten. Absolut schleuder-, hochdruck- und wasserfest. Besonders für den Straßeneinsatz geeignet. Auch als nachfüllbare Baby-Dose erhältlich.

BestNr.	ViCode	Bezeichnung	Bestelleinheit	Gebindegröße
960-811	000540	Chainlube 622 Strong	56 ml Dose	25 Stk. Karton
960-816	001380	Chainlube 622 Strong	500 ml Dose	12 Stk. Karton



### Motorex Chainlube 622

Vollsynthetischer, verschleißmindernder Kettenschmierstoff, X-Ring- und O-Ring-geprüft. Besonders geeignet für Cross-, Enduro- und Off-Road-Einsätze. Schleuder-, druck- und wasserfest. Auch als nachfüllbare Baby-Dose erhältlich.

BestNr.	ViCode	Bezeichnung	Bestelleinheit	Gebindegröße
960-821	000540	Chainlube 622	56 ml Dose	25 Stk. Karton
960-826	001290	Chainlube 622	500 ml Dose	12 Stk. Karton



### Motorex Chainlube Racing

Die revolutionär neue Formel gegen Ketten- und Zahnkranzverschleiß. Weißer, mit Teflon® verstärkter Spezial-Kettenschmierstoff mit extremen Hafteigenschaften für alle, insbesondere X-Ring und O-Ring-Motorradketten. Für optimal gepflegte Ketten und saubere Felgen. Extrem schleuderfest, wasserbeständig und temperaturstabil. Auch als nachfüllbare Baby-Dose erhältlich.

BestNr.	ViCode	Bezeichnung	Bestelleinheit	Gebindegröße
960-831	000600	Chainlube Racing	56 ml Dose	25 Stk. Karton
960-836	001590	Chainlube Racing	500 ml Dose	12 Stk. Karton



### Motorex Kart Chainlube

Extrem haftfähiger Spezienschmierstoff für alle, insbesondere O-Ring Kartketten. Ergibt einen äußerst hochdruckfesten Schmierfilm. Rennerprobt, verschleißmindernd, temperaturstabil. Der Schmierfilm haftet bereits kurz nach dem Aufsprühen.

BestNr.	ViCode	Bezeichnung	Bestelleinheit	Gebindegröße
960-846	001560	Kart Chainlube	500 ml Dose	12 Stk. Karton



### Motorex Chain Clean 611

Hochwirksamer Reiniger für alle Antriebsketten. Entfernt wirkungsvoll verkrustete Rückstände. Hervorragende Grundlage für die optimale Kettenpflege. X-Ring und O-Ring geprüft. Nach der Reinigung die Kette mit einer der MOTOREX-CHAINLUBE-Spezialitäten besprühen. Regelmäßige Anwendung von MOTOREX-Kettenpflege-Produkten verlängert die Lebensdauer des gesamten Ketten-Kits!

BestNr.	ViCode	Bezeichnung	Bestelleinheit	Gebindegröße
980-166	001020	Chain Clean 611	500 ml Dose	12 Stk. Karton

## BREMSFLÜSSIGKEIT



### Motorex Brake Fluid DOT 4

Hochleistungs-Bremsflüssigkeit mit einem Nass-Siedepunkt >165 °C. Verhindert Dampfblasenbildung auch bei extremer Bremsenbelastung. Sorgt für optimale Bremsleistung und feines Ansprechverhalten.

BestNr.	ViCode	Bezeichnung	Bestelleinheit	Gebindegröße
970-211	000780	Break Fluid DOT 4	250 ml Dose	12 Stk. Karton
970-214	002340	Break Fluid DOT 4	1 Liter Dose	12 Stk. Karton
970-215	009600	Break Fluid DOT 4	5 Liter Kanister	4 Stk. Karton



### Motorex Brake Fluid DOT 5.1

Höchstleistungs-Bremsflüssigkeit für hydraulische Bremsen. Extrem hoher Nass-Siedepunkt von >180 °C. Verhindert Dampfblasenbildung auch bei extremer Belastung. Sorgt für optimale Bremsleistung und feines Ansprechverhalten.

BestNr.	ViCode	Bezeichnung	Bestelleinheit	Gebindegröße
970-201	000840	Break Fluid DOT 5.1	250 ml Dose	12 Stk. Karton
970-205	008700	Break Fluid DOT 5.1	5 Liter Kanister	4 Stk. Karton



### LUCAS Bremsflüssigkeit DOT 4

Bremsflüssigkeit mit Siedepunkt von 163°C - 269°C für Scheiben- und Trommelbremsen, ABS. Mischbar mit anderen Bremsflüssigkeiten gleicher Spezifikation. US MVSS 116, DOT 3, DOT 4, SAE J1703, ISO 4925

BestNr.	ViCode	Bezeichnung	Bestelleinheit	Gebindegröße
970-221	000540	Bremsflüssigkeit DOT 4	250 ml Flasche	20 Stk. Karton



### Motorex Hydraulic Fluid 75

Spezialöl für Kupplungssysteme. Hervorragende Alterungsbeständigkeit. Ideale Viskosität bei niedrigen und hohen Temperaturen. Sehr gute Dichtungsverträglichkeit. Überall dort einsetzbar, wo vom Hersteller ein Fluid auf Mineralölbasis empfohlen wird.

BestNr.	ViCode	Bezeichnung	Bestelleinheit	Gebindegröße
970-280	000720	Hydraulic Fluid 75	100 ml	24 Stk. Karton



### Motorex Hydrauliköl Corex HLP 46

Die vorzügliche detergierende und dispergierende Wirkung der eingesetzten Additive verhindert Funktionsstörungen, wie sie sonst durch Kondenswasser oder Ablagerungen entstehen können. Ist das System mit Wasser verunreinigt, sammelt sich das Wasser nicht am tiefsten Punkt sondern wird in das Hydrauliköl einemulgiert und in Schwebelage gehalten. Außerdem verleihen ihnen spezielle Zusätze sehr gute Gleiteigenschaften, wodurch ein Ruckgleiten (Stick-Slip) der einzelnen Teile im Hydrauliksystem vermieden wird.

BestNr.	ViCode	Bezeichnung	Bestelleinheit	Gebindegröße
970-297		Hydrauliköl Corex HLP 46	1 Fass	62 Liter Fass

## POL-/KONTAKTSPRAY



### Motorex Accu Protect

Schützt Batteriepole, Polklemmen, Steckverbindungen, Anlasser-Anschlusskabel. Verhindert Korrosion und Oxydation. Gibt einen dauerhaften, wachsähnlichen Schutzfilm.

BestNr.	ViCode	Bezeichnung	Bestelleinheit	Gebindegröße
970-443	001080	Accu Protect Spray	200 ml Dose	12 Stk. Karton



## ADDITIVE



### Motorex Fuel Stabilizer

Hochwertiger Kraftstoff-Oxydationsschutz für die Konservierung des Treibstoffs über längere Standzeiten wie z.B. während der Überwinterung. Das Additive ermöglicht eine problemlose Wiederaufnahme des Fahrbetriebs und schützt das gesamte System vor Rost und Korrosion. Für Benzin- und Dieselsysteme geeignet. Mit einer Langzeitwirkung bis sechs Monaten.

BestNr.	ViCode	Bezeichnung	Bestelleinheit	Gebindegröße
970-620	000810	Fuel Stabilizer	125 ml Dose	24 Stk. Karton
970-621		Fuel Stabilizer	250 ml Dose	12 Stk. Karton



### Motorex System Guard

Kraftstoff-Systemschutz. Reinigt und löst effizient Ablagerungen im gesamten Einspritzsystem. Verbessert den Korrosionsschutz und bindet Wasser. Für Benzin- und Dieseleinspritzsysteme geeignet. Langzeitwirkung bis 10.000 km.

BestNr.	ViCode	Bezeichnung	Bestelleinheit	Gebindegröße
970-610	000810	System Guard	125 ml Dose	12 Stk. Karton



### Motorex Motor Cleaner

Ölsystemreiniger. Reinigt das gesamte Motorenölsystem. Löst Schlamm, beseitigt Hydrostößelgeräusche, hält Verunreinigungen und Ablagerungen in der Schwebe.

BestNr.	ViCode	Bezeichnung	Bestelleinheit	Gebindegröße
970-711		Motor Cleaner	250 ml Dose	12 Stk. Karton



### Motorex Winterproof

Diesel-Winterzusatz. Verhindert die Paraffinkristallbildung sowie das Flocken des Dieselkraftstoffes und verbessert so die Fließfähigkeit des Kraftstoffes bei kalten Temperaturen, senkt den Stockpunkt. Verhindert das Gefrieren von Kondenswasser.

BestNr.	ViCode	Bezeichnung	Bestelleinheit	Gebindegröße
970-684	000900	Winterproof	1 Liter Dose	12 Stk. Karton



### Motorex Diesel Improver

Verbessert umfassend die verbrennungstechnischen Eigenschaften von Diesel-Kraftstoff. Das Additive fördert das Fließverhalten von Diesel bei kalten Temperaturen, reinigt und schützt das gesamte Kraftstoffsystem. Zudem weist DIESEL IMPROVER eine ausgezeichnete Antischaumwirkung und einen integrierten Cetan-Booster auf. Speziell auch für schwefelarmen Diesel geeignet.

BestNr.	ViCode	Bezeichnung	Bestelleinheit	Gebindegröße
970-674	001482	Diesel Improver	1 Liter Dose	12 Stk. Karton



## REINIGER / PFLEGE



### Motorex Moto Clean 900 - Motorradreiniger

Der Motorrad-Reiniger mit Power! Blitzschnell blitzsauber und vollständig biologisch abbaubar. Einfach auf die kalte Maschine aufsprühen, einwirken lassen und abwaschen. Verfügt über eine starke Kriechfähigkeit und wirkt korrosionshemmend. Greift Gummi, Lack- und Kunststoffteile nicht an.

Der Pflegekit enthält: Sprühflasche mit 1 Liter MotoClean, Schwamm, Spezial-Poliertuch, verpackt im praktischen Karton.

Der Moto Care Kit besteht aus einem kompletten Moto Clean 900 Set und einem Protect & Shine 645 Spray verpackt in einem praktischen, eckigen 5l Eimer.

BestNr.	ViCode	Bezeichnung	Bestelleinheit	Gebindegröße
980-114	001380	Moto Clean 900 Set	1 Pflegekit	12 Stk. Karton
980-115	002100	Moto Care Kit	5 Liter Eimer	1 Set im Eimer
980-124	001140	Moto Clean 900	1 Liter Sprühflasche	12 Stk. Karton
980-125	004800	Moto Clean 900	5 Liter Kanister	6 Stk. Karton
980-126	024000	Moto Clean 900	25 Liter Kanister	
980-128		Moto Clean 900	1 Fass	200 Liter Fass



### Motorex Moto Polish - Hochglanzpolitur

Hochglanz-Politur für alle Farben und Lackarten. Frischt die Farben auf und ergibt einen dauerhaften Glanz und Schutz.

BestNr.	ViCode	Bezeichnung	Bestelleinheit	Gebindegröße
980-633	000960	Moto Polish	200 ml Dose	12 Stk. Karton



### Motorex Clean & Polish - Schaum

Reinigt und versiegelt alle Metall-, Kunststoff- und Lackflächen. Streifenfreier, langanhaltender Glanz. Nicht anwenden im Bereich von Reifen, Bremsen, Pedalen/Fußrastern, Handgriffen und Sitzpolstern!

BestNr.	ViCode	Bezeichnung	Bestelleinheit	Gebindegröße
980-676	001350	Clean & Polish	500 ml Dose	12 Stk. Karton



### Motorex Protect & Shine 645 - Glanzschutzspray

Verleiht dem Motorrad und anderen Fahrzeugen neuen Glanz, schützt Metall- und Chromteile wirksam gegen Korrosion. Reinigt und pflegt Gummi, Kunststoff und Leder. Ideal als dauerhafte Konservierung während des Winters.

BestNr.	ViCode	Bezeichnung	Bestelleinheit	Gebindegröße
980-626	001020	Protect & Shine 645	500 ml Dose	12 Stk. Karton



## REINIGER / PFLEGE



### Scheibenreiniger

Frostschutz KONZENTRAT mit Anti-Silicon-Zusatz. Ganzjahresqualität zur verdünnten Anwendung. Besonders ergiebig da mit einem Mischverhältnis von 1:1 noch immer ein Frostschutz bis -25°C erreicht wird. Eine Verdünnung von 1:4 entspricht der Konzentration der Präparate wie sie bei den Microcar mit Kunststoffkarosserie original angeboten werden.

BestNr.	ViCode	Bezeichnung	Bestelleinheit	Gebindegröße
980-184	000300	Scheibenreiniger Frostschutzkonzentrat	1 Liter Flasche	12 Stk. Karton



### Motorex Pro Tex - Imprägnierspray

Textil- und Lederimprägnierung. Hochwirksamer, lang anhaltender Schutz vor Nässe und Öl. Geeignet für Leder, Textilien, und Mikrofasern (z.B. GORE-TEX®), erhält die natürliche Atmungsaktivität des Gewebes. Ideal für Schuhe, Motorrad-, Ski- und Bikebekleidung, Cabriodächer und anderen Sport- und Freizeitartikeln.

BestNr.	ViCode	Bezeichnung	Bestelleinheit	Gebindegröße
980-536	001470	Pro Tex	500 ml Dose	12 Stk. Karton



### Motorex Helmet Care - Helmpflege

Reinigungsschaum und Pflege für Helminnenpolster und Helmschale. Reinigt, desodoriert und pflegt. Entfernt Verunreinigungen wirksam und schnell. Frischt Farben auf. Schont die Oberflächen. Auch für herausnehmbare Polsterungen verwendbar. Verleiht einen angenehmen, frischen Duft.

BestNr.	ViCode	Bezeichnung	Bestelleinheit	Gebindegröße
980-653	000960	Helmet Care	200 ml Dose	12 Stk. Karton



### Motorex Viso-Clean - Visierreinigungstücher

Helm- und Visier-Reinigungstücher. VISO-CLEAN löst und entfernt schnell und wirksam Staub, Insekten, Ölrückstände und Russ. Mehr Sicherheit dank streifenfreier, klarer Sicht, pflegt und schützt, mit Antibeschlags-Zusatz.

BestNr.	ViCode	Bezeichnung	Bestelleinheit	Gebindegröße
980-610	005400	Viso-Clean	12 x 6 Stk.	72 Stk. Karton





## REINIGER



### Motorex Rex - Kaltreiniger

MOTOREX REX-REINIGER ist ein aromatenhaltiger Lösungsmittelreiniger und enthält Terpentinersatz (White Spirit). Zum Entfetten von Metall- und Kunststoffteilen, geeignet für Kleinteile-Reinigungsgeräte.

BestNr.	ViCode	Bezeichnung	Bestelleinheit	Gebindegröße
980-135	003120	Rex	5 Liter Kanister	6 Stk. Karton
980-137		Rex	1 Fass	58 Liter Fass
980-138		Rex	1 Fass	200 Liter Fass



### Motorex Power Clean - Reinigungsspray

Reinigt und entfettet auch hartnäckigen Schmutz. Löst rückstandsfrei und zuverlässig Öl, Fett, Teer, etc. Greift Gummi, Kunststoff und Lack nicht an.

BestNr.	ViCode	Bezeichnung	Bestelleinheit	Gebindegröße
980-646	001080	Power Clean	500 ml Dose	12 Stk. Karton



### Motorex Power Brake Clean - Bremsenreiniger

Bremsenreinigerspray. Reinigt und entfettet alle Brems- und Kupplungsteile. Verhindert Aufwirbeln von Belags-Abrieb. Entfernt Öl, Fett, Bremsflüssigkeit, Teer, Bitumen, usw. Eignet sich auch zur Reinigung von Maschinen, Elektromotoren und feinmechanischen Geräten. Besonders hoher Sprühdruck. Greift Gummi, Kunststoff und Lacke nicht an.

BestNr.	ViCode	Bezeichnung	Bestelleinheit	Gebindegröße
980-157	001110	Power Brake Clean	750 ml Dose	12 Stk. Karton



### Motorex Carburetor - Vergaserspray

Reinigt Luftwege, Einlassklappe, Ventilrohr, Sitze der Regulierschrauben und das Vergasergehäuse. Für alle Vergasertypen und Einspritzluftregler geeignet. Katalysator-geprüft!

BestNr.	ViCode	Bezeichnung	Bestelleinheit	Gebindegröße
980-456	001080	Carburetor	500 ml Dose	12 Stk. Karton



### Motorex Chain Clean 611 - Kettenreiniger

Hochwirksamer Reiniger für alle Antriebsketten. Entfernt wirkungsvoll verkrustete Rückstände. Hervorragende Grundlage für die optimale Kettenpflege. X-Ring und O-Ring geprüft. Nach der Behandlung der Kette mit einer der MOTOREX-CHAINLUBE-Spezialitäten besprühen. Regelmäßige Anwendung von MOTOREX-Kettenpflege-Produkten verlängert die Lebensdauer des gesamten Ketten-Kits!

BestNr.	ViCode	Bezeichnung	Bestelleinheit	Gebindegröße
980-166	001020	Chain Clean 611	500 ml Dose	12 Stk. Karton





## FETTE / SCHMIERUNG



### Motorex 176 GP - Hochdruckfett

Calcium-Komplexfett mit sehr breiten Anwendungsmöglichkeiten für Fahrzeuge (Radlager), Baumaschinen und in der Industrie. NLGI 2.

BestNr.	ViCode	Bezeichnung	Bestelleinheit	Gebindegröße
970-313	000600	176 GP	180 Gramm Tube	12 Stk. Karton
970-317	001560	176 GP	850 Gramm Dose	12 Stk. Karton



### Motorex White Grease - Zweiradfett

Das weiße Spezial-Schmierfett für alle Zweirad-Fahrzeuge ist alterungsbeständig und gut haftend. Es hat ausgeprägt verschleißmindernde Eigenschaften, bleibt auch bei Kälte geschmeidig und eignet sich besonders für Gleit-, Tret- und Wälzlager.

BestNr.	ViCode	Bezeichnung	Bestelleinheit	Gebindegröße
970-328	002100	White Grease	850 Gramm Dose	12 Stk. Karton



### Motorex Long Term 2000 - Langzeitfett

Höchstleistungs-Langzeitfett für die optimale Schmierung. Universell einsetzbar. Maximale Haftfähigkeit und absolute Wasserbeständigkeit. Optimaler Korrosions- und Verschleißschutz auch unter extremen Belastungen. Hervorragendes Druckaufnahmevermögen. Verlängert die Dauer der Schmierintervalle. Einsatzbereich von -30 °C bis + 120 °C.

BestNr.	ViCode	Bezeichnung	Bestelleinheit	Gebindegröße
970-337	002640	Long Term 2000	850 Gramm Tube	12 Stk. Karton
970-332	011400	Long Term 2000	4,5 Kilo Kübel	



### Motorex Copper Compound - Montagepaste

Universell einsetzbare, sehr hitzebeständige Montagepaste, welche dauerhaft das Festrosten von Schrauben wie auch Passungskorrosion bei Presssitzen verhindert. Mit Pinsel. Einsatzbereich: -40 °C bis +1200 °C.

BestNr.	ViCode	Bezeichnung	Bestelleinheit	Gebindegröße
970-352	001260	Copper Compound	100 Gramm Tube	18 Stk. Karton



## SCHMIER- / PFLEGESPRAYS



### Motorex Joker 440 Synthetik

Unentbehrlich für Industrie, Gewerbe, Haushalt und Freizeit. Schmiert alle beweglichen Teile, beseitigt Quietschen, unterkriecht Wasser, schützt vor Korrosion, wirkt dielektrisch. Reinigt und pflegt Metalle und Kunststoff.

BestNr.	ViCode	Bezeichnung	Bestelleinheit	Gebindegröße
970-413	001080	Joker 440	200 ml Dose	12 Stk. Karton
970-416	001170	Joker 440	500 ml Dose	12 Stk. Karton



### Motorex Spray 2000

Vollsynthetischer, hochdruckbeständiger Schmierstoff mit Langzeitwirkung für den universellen Einsatz. Dringt rasch tief ein und schützt vor Korrosion. Temperaturstabil von -30°C bis +200°C. Haftfest, wasserbeständig, silikonfrei, druck- und stossfest, farblos.

BestNr.	ViCode	Bezeichnung	Bestelleinheit	Gebindegröße
970-426	001170	Spray 2000	500 ml Dose	12 Stk. Karton



### Motorex Grease

Dickflüssiger Fettspray mit gutem Haftvermögen, als Alternative zum Fettpinsel. Wasser- und Salzwasserresistent. Guter Korrosions- und Verschleisschutz.

BestNr.	ViCode	Bezeichnung	Bestelleinheit	Gebindegröße
970-526	001080	Grease Spray	500 ml Dose	12 Stk. Karton



### Motorex Intact MX 50

Unentbehrlich für Industrie, Gewerbe, Werkstatt und Garage. Schmiert alle beweglichen Teile. Optimal zum Schützen von Metalloberflächen und konservieren von Werkzeugen. Beseitigt Quietschen. Hinterlässt einen sehr wirksamen Schutzfilm. Verdrängt und unterwandert Wasser und verhindert Korrosion.

BestNr.	ViCode	Bezeichnung	Bestelleinheit	Gebindegröße
970-476	001170	Intact MX 50	500 ml Dose	12 Stk. Karton



### Motorex Silicone

Schmier-, Pflege- und Schutzmittel für Gummi-, Kunststoff- und alle Metallteile. Kunststoffteile erhalten Hochglanz und Gummiteile werden gepflegt und geschützt. Temperaturstabil von -50°C bis +200°C. Antistatisch - wasserabstoßend - oxidationsverhütend.

BestNr.	ViCode	Bezeichnung	Bestelleinheit	Gebindegröße
970-466	001170	Silicone Spray	500 ml Dose	12 Stk. Karton



## SCHMIER- / PFLEGESPRAYS



### Motorex Copper Spray

Der Kupfer Spray ist ein Spezienschmierstoff um das Festbrennen/Festsitzen von thermisch hochbelasteten Teilen wie Auspuffschrauben, Zündkerzen, Bremsklötzen, Wärmetauscher zu verhindern. Geräuschdämpfend, oxydationsstabil, korrosionsschützend, gut haftend, salzwasserfest, extrem temperaturstabil. Einsatzbereich: -40 °C bis +1200 °C.

BestNr.	ViCode	Bezeichnung	Bestelleinheit	Gebindegröße
970-455	001290	Copper Spray	300 ml Dose	12 Stk. Karton



### Motorex Antirust

Rost- und Schraubenlöser mit hervorragender Kriechwirkung. Löst schnell festgerostete Metallteile. Schützt vor Korrosion und verdrängt Feuchtigkeit. Rostlösend - wasserverdrängend - schmierend.

BestNr.	ViCode	Bezeichnung	Bestelleinheit	Gebindegröße
970-536	001020	Antirust Spray	500 ml Dose	12 Stk. Karton



### MOS-2 Rostlöser

Universell einsetzbares Schmier- und Gleitmittel mit hoher Kriechfähigkeit. Schmiert und löst Bolzen, Muttern, Achsen, Gelenke usw. Mindert die Abnutzung, gewährleistet Funktion und Gängigkeit. Schützt vor Korrosion.

BestNr.	ViCode	Bezeichnung	Bestelleinheit	Gebindegröße
970-433	000436	MOS-2 Rostlöser	400 ml Dose	12 Stk. Karton

## STARTSPRAY



### Motorex Motor Start

Zuverlässige, hochwirksame Starthilfe für Benzin- und Dieselmotoren. Enthält reibungsvermindernde Schmierkomponente.

BestNr.	ViCode	Bezeichnung	Bestelleinheit	Gebindegröße
970-486	001170	Motor Start	500ml Dose	12 Stk. Karton

## SCHWEISS-SPRAY



### Motorex Proweld - Schweißspray

Airspray, silicone- und lösungsmittelfrei, unbrennbar. Verhindert wirkungsvoll das Haften von Schweißperlen, schützt Schweißgut und Geräte vor Korrosion, hinterlässt keine Ascheresten und ist mit Wasser leicht abwaschbar.

BestNr.	ViCode	Bezeichnung	Bestelleinheit	Gebindegröße
970-495	001260	Proweld Spray	400 ml Dose	12 Stk. Karton

## PANNENSpray



BestNr.	ViCode	Bezeichnung
995-00	000840	FAST Reifenfüller für Motorräder 200ml Reparieren und aufpumpen in Einem

## AUSPUFFLACK



BestNr.	ViCode	Bezeichnung
995-10	000702	Auspufflack 400ml Spray schwarz

## ÖLWECHSEL-WERKZEUG

Bezeichnung		BestNr.	ViCode
Trichter mit Sieb und Schlauch	Ø 160	850-132	000828
Trichter mit AL-Adapter	Ø 50/9/4,5	850-133	000198
Messkanne Kunststoff	1 l	850-141	000600
Messbecher Kunststoff	0,5 l	850-142	000468
Messbecher für 2-Takt Gemisch-Öl mit Skala für Mischverhältnis 1:50		316-90	000436
Zapfhahn Motorex universal		850-24	000540
Zapfhahn für 25l Motorex Gebinde		850-21	001188
Ölpumpe für Fässer 50 - 200 Liter		850-22	009600
Ölfiler-Schlüssel	64/65	850-16	001220
Ölfiler-Schlüssel	65/67	850-17	001220
Ölfiler-/Kupplungsschlüssel universal		850-431	004650



850-132



850-133



316-90



850-141



850-142



850-21



850-24



850-17 / 850-16



850-431





Schutzgebühr EUR 20,-

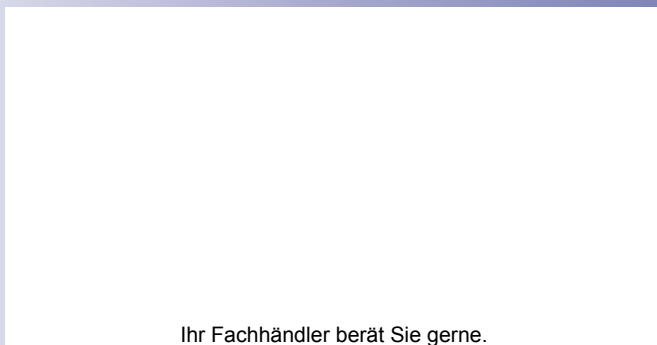

Ihr Fachhändler berät Sie gerne.

**SCHUMOTO**  
Handelsges.m.b.H & Co. Nf. KG

A - 4046 Linz, Freistädter Straße 338  
Tel. +43 732 / 75 70 80 - 0, Fax +43 732 / 75 70 80 - 90  
E-Mail: office@schumoto.at  
Internet: www.schumoto.at

Alle Angaben vorbehaltlich Irrtümer, Druck- und Satzfehler sowie Preisänderungen.  
Der Verkauf unserer Produkte erfolgt ausschließlich über den Fachhandel zu unseren allgemeinen Verkaufs- und Lieferbedingungen.